



DELTAPLUS

DELTA PLUS GROUP

B.P. 140 - ZI La Peyrolière
84405 APT Cedex - FRANCE

www.deltaplus.eu

CE 0333



CE 0082

EN353-2:2002 EN12481/A-B:2006 EN358:1999

CAMELEON

FR	Anticadute mobile sur support d'assurage flexible (conforme EN353-2) Dispositif de réglage de corde – Type A (conforme EN12841/A) & Type B (conforme EN12841/B) Dispositif positionnement (conforme EN358)	Notice d'utilisation et d'entretien
EN	Guided type fall arrester on a flexible anchorage line (complying with EN353-2) Rope adjustment device – Type A (complying with EN12841/A) & Type B (complying with EN12841/B) Positioning device (complying with EN358)	Operating instructions
IT	Dispositivo anticaduta mobile su linea di ancoraggio flessibile (conforme a EN353-2) Dispositivo di regolazione della fune – Tipo A (conforme a EN12841/A) & Tipo B (conforme a EN12841/B) Dispositivo di posizionamento (conforme a EN358)	Istruzioni d'uso e di manutenzione
ES	Anticadida móvil sobre soporte de seguridad flexible (conforme EN353-2) Dispositivo de ajuste de cuerda – Tipo A (conforme EN12841/A) & Tipo B (conforme EN12841/B) Dispositivo de posicionamiento (conforme EN358)	Manual de instrucciones y mantenimiento
PT	Anti-queda móvel sobre suporte de ancoragem flexível (em conformidade com a norma EN353-2) Dispositivo de regulação de cordas – Tipo A (em conformidade com a norma EN12841/A) & Dispositivo de regulação de cordas – Tipo B (em conformidade com a norma EN12841/B) Dispositivo de posicionamento (em conformidade com a norma EN358)	Instruções de utilização e de manutenção
NL	Schuivende valveveiliging op flexibele veiligheidslijn (voldoet aan norm EN353-2) Instelapparaat voor lijnen – Type A (voldoet aan norm EN12841/A) & Type B (voldoet aan norm EN12841/B) Systeem voor werkplekpositionering (voldoet aan norm EN358)	Handleiding voor gebruik en onderhoud
DE	Mobile Sturzsicherung mit flexiblem Verankerungssystem (konform gemäß EN353-2) Seileinstellvorrichtung – Typ A (konform gemäß EN12841/A) & Typ B (konform gemäß EN12841/B) Positionierungsvorrichtung (konform gemäß EN358)	Bedienungs und wartungsanleitung
PL	Samozaciskowy system zabezpieczający przed upadkiem ze sprężystą liną asekuracyjną (zgodny z EN353-2) Urządzenie do regulacji liny – Typ A (zgodny z EN12841/A) & Typ B (zgodny z EN12841/B) Urządzenie do ustawiania pozycji (zgodny z EN358)	Instrukcja obsługi
EL	EN353-2) μ μ μ (μ μ B (μ μ – A (μ μ EN12841/A) & EN12841/B) (μ μ EN358)	













ZH	固定绳上的导向型防坠制动器 (符合 EN353-2 标准) 可调节绳索装置 - A型 (符合 EN12841/A标准) & B型 (符合 EN12841/B标准) 定位装置 (符合 EN358 标准)	操作说明
CS	Pohyblivý zachycovač pádu na poddajném zajišťovacím vedení (v souladu s EN353-2) Lanové nastavovací ústrojí – Typ A (v souladu s EN12841/A) & Typ B (v souladu s EN12841/B) Polohovací zařízení (v souladu s EN358)	Na provoz a údržbu
RO	Sistem anticădere mobil pe suport de siguranță flexibil (conform EN353-2) Dispozitiv de reglare a corzii - Tip A (conform EN12841/B) & Tip B (conform EN12841/B) Dispozitiv de poziționare (conform EN358)	Instrucțiuni de utilizare și de întreținere
HU	Mobil zuhanásgátló flexibilis biztosító tartószerkezeten (uppfyller standard EN353-2) Kötél beállító eszköz - A típus (uppfyller standard EN12841/A) & B típus (uppfyller standard EN12841/B) Pozicionáló eszköz (uppfyller standard EN358)	Használati És Karbantartási Útmutató
HR	Zaustavljača pada s vodilicom na prilagodljivoj sidrenoj liniji (u skladu s EN353-2) Naprava za namještanje užeta – Tip A (u skladu s EN12841/A) & Tip B (u skladu s EN12841/B) Naprava za pozicioniranje (u skladu s EN358)	Upute za uporabu i održavanje
SV	Rörligt fallskydd på flexibel falldämpande linja (i överensstämmelse med (i överensstämmelse med EN353-2) Repjusteringsanordning – Typ A (i överensstämmelse med EN12841/A) & Typ B (i överensstämmelse med EN12841/B) Positioneringsanordning (i överensstämmelse med EN358)	Informasjon om bruk og vedlikehold
DA	Bevægelig faldsikring på sikkerhedsreb (i overensstemmelse med EN353-2) Linereguleringsanordning – Type A (i overensstemmelse med EN12841/A) & Type B (i overensstemmelse med EN12841/B) Anbringelsesanordning (i overensstemmelse med EN358)	Brugs og vedligeholdelsesvejledning
FI	Liikkuva putoamissuojain joustaville kiinnitysalustoille (EN353-2) Köydensäädin – Tyypit A (EN12841/A) & Tyypit B (EN12841/B) Kohdistin (EN358)	Käyttö ja huolto ohje
SK	Zachytávač pádu na flexibilnom záchytnom lane (v súlade s normou EN353-2) Zariadenie na nastavenie lana – Typ A (v súlade s normou EN12841/A) & Typ B (v súlade s normou EN12841/B) Polohovacie zariadenie (v súlade s normou EN358)	Návod na používanie a údržbu
RU	Страховочное устройство ползункового типа на гибкой анкерной (соответствует EN353-2) A (EN12841/A) & B (EN12841/B) (EN358)	
ET	Liikuv kukkumiskaitsevahend painduval julgestustoel (kõis) (vastavad standardile EN353-2) Kõie reguleerimise vahend – Tüüp A (vastavad standardile EN12841/A) & Tüüp B (vastavad standardile EN12841/B) Positsiooniseade (vastavad standardile EN358)	Kasutus ja hooldusjuhend
SL	Mehanizem za preprečevanje padca na prožnem varnostnem vodilu (ustreza EN353-2) Mehanizem za nastavljanje vrvi – Tip A (ustreza EN12841/A) & Tip B (ustreza EN12841/B) Mehanizem za nastavljanje položaja (ustreza EN358)	Navodila za uporabo in vzdrževanje
LV	Priekšmetam kritienu novāšanas l dzeķlis ar elastgu drošināšanas atbalstu (atbilst EN353-2) Troses regulāšanas l dzeķlis - A tips (atbilst EN12841/A) & B tips (atbilst EN12841/B) Pozicionāšanas l dzeķlis (atbilst EN358)	Lietošanas un tehnikas apkalpošanas instrukcija
LT	Valdomasis kritimo stabdiklis ant lankosiosios inkaravimo vedlinės (pagal EN353-2) Lyno reguliavimo taisas – A tipo (pagal EN12841/A) & B tipo (pagal EN12841/B) Reguliavimo taisas (pagal EN358)	Naudojimo ir priežiūros instrukcija
TR	Esnek emniyet desteği üzerinde hareketli düğme önleme sistemi (EN353-2 uyumludur) Halat ayar sistemi – A Tipi (EN12841/A uyumludur) & B Tipi (EN12841/B uyumludur) Konumlandırma sistemi (EN358 uyumludur)	İletme ve bakım
UA	(EN353-2) – A (EN12841/A) & B (EN12841/B) (EN358)	
AR	(EN353-2) دالة - نوع دالة - نوع (EN358)	إفقاذ على العمل EN12841/A مكان في الحماية أحبال العمل EN12841/B مكان في الحماية أحبال العمل أثناء الصيانة نظام (EN358) للمعيار والصيانة الإستمخدام إرشادات



FR	Lire la notice d'instruction avant utilisation.	Toutes utilisations autres que celles décrites dans cette notice sont à exclure.	Logo marque du modèle
EN	Read the instructions before use.	Any use other than these described in this leaflet are to be excluded.	Model brand logo
DE	Vor der Benutzung Gebrauchsanleitung lesen!	Alle anderen Verwendungen, die nicht hier beschrieben sind, sind auszuschließen.	Markenlogo des Modells
ES	Lea el folleto de instrucciones antes de su utilización.	Queda excluida cualquier otra utilización distinta a las descritas en este manual de instrucciones.	Logo marca del modelo
IT	Prima dell'uso leggere le istruzioni.	È escluso qualunque uso diverso da quelli descritti nella presente istruzione.	Logo e marca del modello
PT	Ler atentamente as instruções antes de utilizar.	Quaisquer utilizações para além daquelas descritas nestas instruções deverão ser excluídas.	Logotipo marca do modelo
NL	Geleefte voor gebruik de gebruiksaanwijzing te lezen.	Alleen geschikt voor het in deze handleiding omschreven gebruik.	Logo merk van het model
EL	Διαβάστε τις οδηγίες χρήσης	Όλες	Λογότυπο μ μ
PL	Przed użyciem należy zapoznać się z instrukcją .	Wszelkie zastosowania niezgodne z niniejszą instrukcją s niedozwolone.	Logo marki modelu
ZH	使用前请仔细阅读说明。	所有使用比本手册中描述的其他都被排除。	品牌标志
CS	Před použitím si přečtete pokyny.	Veškeré jiné použití než je popsáno v tomto manuálu jsou vyloučeny	Logo označí modelu
RO	Citiți instrucțiunile înainte de a utiliza.	Toate utilizările, altele decât cele descrise în acest manual trebuie să fie excluse.	Logoul marcii al modelului
HU	A használati útmutatót minden használat előtt el kell olvasni.	Minden az útmutatóban foglaltaktól eltérő használat kizárt.	Márkanév és logo
HR	Prije uporabe pročitajte upute.	Svi koristi osim onih opisanih u ovom priručniku su bitno isključeni	Logo marke modela
SV	Läs bruksanvisningen innan användning.	Alla andra användningsråd än de som beskrivs i denna manual kommer att uteslutas	Märkets logotyp
DA	instruktionshæftet før ibrugtagning.	Alle andre anvendelser end dem, der beskrives i denne manual, skal udelukkes	Logo for modelmærket
FI	Lue käyttöohje ennen käyttöä.	Kaikki muuhun kuin tässä oppaassa kuvatut toimet jäävät soveltamisalan ulkopuolelle	Merkkilogo
SK	Pred použitím si prečítajte návod na používanie.	Všetky iné použítie ako je popísané v tomto manuáli sú vylúčené	Logo značky modelu
ET	Enne kasutamist lugege juhend läbi.	Igasuguseks kasutamiseks, välja arvatud käesolevas juhendis kirjeldatud ei ole lubatud	Toote kaubamärk
SL	Prosimo, preberite navodila pred uporabo.	Vse druge uporabe, kot so opisani v tem priročniku je treba izključiti	Logo in oznaka modela
LT	Prieš naudodami perskaitykite instrukciją .	Visi, išskyrus tas, kurios aprašytos šiame vadove turi būti išbrauktos	Modelio prekš ženklų logotipas
LV	Pirms lietošanas izlasiet lietošanas instrukciju.	Visiem lietošanas veidiem, kas nav aprakstīti šajā rokasgrāmatā ir jāizslēdz	Modeļa preču zīmējuma logotips
RU		Все виды, описанных должны быть исключены	Логотип модели
TR	üretici tarafından sağlanan bilgilere başvurun.	Bu broşurde açıklanan bu marka herhangi bir kullanımı dahil edilmelidir.	Tarafından Marka
UA	Див. інструкції вивчіть	Будь-яке використання, неможливе.	Logo
AR	الإستخدام قبل التعليمات دليل اقرأ	جميع الإستخدامات الأخرى من تلك التي وصفها في هذا الدليل أن تكون مستبعدة	الرمز المشار به إلى علامة الطراز

TABLE OF REFERENCES

①

REFERENCE	STANDARD	HANDLE POSITION		② CLEARANCE MINIMUM (m)	⑤ CONNECTOR (reference)	LANYARD (mm)	LENGTH (m)
		OPEN 	CLOSE 				
AN066	EN353-2 EN12841/A EN12841/B EN358	 	 	↑ 3	AM002		
AN066A	EN353-2 EN12841/A EN12841/B EN358	 	 	↑ 3	AM002 + Absorber		
EX030200	EN358				AM010+AM002	Ø10,5	2
EX030400	EN358				AM010+AM002	Ø10,5	4
AN410	EN353-2 EN12841/A EN12841/B					Ø10,5	10
AN420	EN353-2 EN12841/A EN12841/B					Ø10,5	20
AN430	EN353-2 EN12841/A EN12841/B					Ø10,5	30
AN401	EN353-2 EN12841/A EN12841/B					Ø10,5	1

FR	le sens d'utilisation	SV	riktning vid användning
EN	the way up it should be used	DA	anvendelsesretningen
IT	il senso di utilizzo	FI	käyttösuunta
ES	el sentido de utilización	NO	bruksretningen
PT	o sentido de utilização	SK	směr používania
NL	de gebruiksrichting	RU	направление
DE	verwendungsrichtung	ET	kasutus suunda
PL	kierunek użytkowania zapoznać się	SL	směr uporabe
EL		LV	lietošanas virzienu
ZH	使用方向	LT	naudojimo krypt
CS	směr použití	TR	Kullanım yönü
RO	sensul de utilizare	UA	напрямку
HU	Az irány felhasználás	AR	الاتجاه استخدام
HR	smjer uporabe		

④

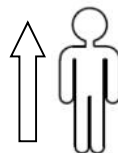

	APAVE SUD EUROPE SAS N° 0082 CS60193 13322 MARSEILLE CEDEX 16 - FRANCE	APAVE SUD EUROPE SAS N° 0082 CS60193 13322 MARSEILLE CEDEX 16 - FRANCE AFNOR CERTIFICATION N° 0333 11 AVENUE FRANCIS DE PRESSENSÉ 93571 LA PLAINE SAINT-DENIS CEDEX - FRANCE
FR	Organisme notifié ayant effectué l'examen CE de type	Organisme de contrôle selon l'article 11 de la directive 89/686/CEE
EN	Notified body having performed the EC type inspection	Notified body according to article 11 of directive 89/686/EEC
IT	Organismo notificato che ha effettuato l'esame CE del tipo	Organismo di controllo conformemente all'articolo 11 della direttiva 89/686/CEE
ES	Organismo notificado que ha efectuado el examen CE de tipo	Organismo de control según el artículo 11 de la directiva 89/686/CEE
PT	Organismo homologado que efectuou o exame CE de tipo	Organismo de controlo de acordo com o artigo 11 da directiva 89/686/CEE
NL	Erkende instantie die de EC-typegoedkeuring heeft verricht	Controleorgaan volgens artikel 11 van de richtlijn 89/686/EEG
DE	Zugelassene Stelle, die die Standard-EG-Prüfungen durchgeführt hat	Kontrollstelle nach Artikel 11 der Richtlinie 89/686/EWG
PL	Instytucja przeprowadziła badanie zgodności z norm CE	Instytucja kontroli zgodnie z artykułem 11 dyrektywy 89/686/EWG
EL	μ CE	89/686/μ EOK μ μ 11
ZH	已被知名实验室授予 CE 认证证书	根据 89/686/EEC 指令第 11 条进行品控的管理机构
CS	Laboratoř, které byl udělen certifikát CE	Kontrolní orgán podle článku 11 směrnice 89/686/EHS
RO	Laborator recunoscut, cu certificat CE atribuit	Organism de control conform articolului 11 al directivei 89/686/CEE
HU	A CE típusvizsgálatot végző notifikált szervezet	Ellenőrzési hivatal a 89/686/EGK irányelv 11. cikkelye szerint
HR	Ovlašteni laboratorij ima certifikat CE	Organizacija za kontrolu prema lanku 11 uredbe 89/686/CEE
SV	Anmäلت laboratorium som gett EG-intyget	Kontrollorgan i överensstämelse med artikel 11 i direktiv 89/686/EEG
DA	Bemyndiget laboratorium har tildelt CE certifika	Kontrolorgan ifølge artikel 11 i direktiv 89/686/EØF
FI	CE-merkinnän myöntänyt laboratorio	Tarkastuslaitos direktiivin 89/686/ETY
SK	Certifikát CE vydalo oprávnené laboratórium	Kontrolný úrad podľa článku 11 smernice 89/686/EHS
ET	CE sertifikaadi välja andnud teavitatud asutus	Kontrollinstants vastavalt direktiivi 89/686/EMU artikile 11
SL	Prijavljeni laboratorij, ki je izdal Certifikat o usklajenosti	Kontrolni organ po 11. lenu Direktive 89/686/EGS
RU	Лаборатория имеет сертификат CE	Контролирующая организация в соответствии со статьёй 11 директивы 89/686/ЕЭС
LT	Laboratorija patvirtina, turinti EB sertifikat	Tikrinimo staiga pagal Direktyvos 89/686/EEB 11 straipsn
LV	Laboratorija ,kas izsniegusi EEK sertifik tu	Kontrol jošais organisms atbilstoši Direkt vas 89/686/EEK 11. pantam
TR	Üretilen KKE'yi inceleyen yetkili merci CE	Üretilen KKE'yi inceleyen yetkili merci(Madde 11 yönetmeliğ 89/686/EEC)
UA	Орган, що контролює 313 CE	Орган, що контролює вироблені 313 (Стаття 11, директива 89/686/CEE)
AR	م شهادة أخطرت مختبر	الهيئة الإشرافية المنصوص عليها في المادة 11 من التوجيه EEC/686/89



Antichute mobile sur support d'assurage flexible
conforme aux exigences essentielles de la Directive 89/686/CEE
et aux exigences générales des normes EN353-2, EN358, EN12841 A/B
INSTRUCTIONS D'EMPLOI

Cette notice doit être traduite (selon la réglementation en vigueur), par le revendeur, dans la langue du pays où l'équipement est utilisé. Cette notice doit être lue et comprise par l'utilisateur avant d'utiliser l'EPI.

Les méthodes d'essais décrites dans les normes ne représentent pas les conditions réelles d'utilisation. Il est alors important d'étudier chaque situation de travail et que chaque utilisateur soit parfaitement formé aux différentes techniques afin de connaître les limites des différents dispositifs.

L'utilisation de cet EPI est réservée à des personnes compétentes ayant suivi une formation appropriée ou opérant sous la responsabilité immédiate d'un supérieur compétent. La sécurité de l'utilisateur dépend de l'efficacité constante de l'EPI, de sa résistance et de la bonne compréhension des consignes de cette notice d'utilisation.

L'utilisateur est personnellement responsable de toute utilisation de cet EPI qui ne serait pas conforme aux prescriptions de cette notice et en cas de non-respect des mesures de sécurité applicables à l'EPI énoncées par cette notice.

L'utilisation de cet EPI est réservée à des personnes en bonne santé, certaines conditions médicales pouvant affecter la sécurité de l'utilisateur, en cas de doute contacter un médecin.

Respecter strictement les consignes d'utilisation, de vérification, d'entretien et de stockage.

Avant toute utilisation, se reporter aux recommandations d'utilisation de chaque composant du système.

Le harnais d'antichute (EN361) est le seul dispositif de préhension du corps qu'il soit permis d'utiliser dans un système d'arrêt de chute.

PRESENTATION

Le CAMELEON® doit être utilisé exclusivement sur le support d'assurage sur lequel il a été certifié.

Le CAMELEON® est un dispositif regroupant plusieurs fonctions qui sont décrites ci-dessous. En fonction du travail à réaliser ou de l'utilisation prévue du dispositif, il est impératif de se reporter à la présente notice afin d'éviter tout emploi dangereux. Seules les techniques illustrées sont autorisées et toute autre utilisation est interdite : risque mortel.

Dispositif antichute :

➤ L'appareil de type ouvrant coulisse sur son support d'assurage et assure les déplacements verticaux de l'utilisateur. En cas de chute, l'appareil se bloque automatiquement sur le support d'assurage et stoppe la chute de l'utilisateur. Il est certifié en conformité à la norme EN353-2.

Dispositif de positionnement :

➤ A l'aide de la poignée en position ouverte, l'appareil permet le réglage de la distance entre l'opérateur (doté d'une ceinture de maintien au travail) et la structure. Il est certifié en conformité à la norme EN358.

Dispositif de réglage de corde :

➤ **Type A : dispositif de réglage pour support de sécurité**

Utilisé sur le support de sécurité, il accompagne l'utilisateur au cours de ses changements de position et se bloque automatiquement sur le support de sécurité sous l'action d'une charge statique ou dynamique. Il est certifié en conformité à la norme EN12841 type A.

➤ **Type B : dispositif d'ascension pour support de travail**

Actionné manuellement sur son support de travail, il se bloque sous l'action d'une charge dans un sens et glisse librement dans le sens opposé. Il est certifié en conformité à la norme EN12841 type B.

Pour augmenter votre sécurité, le CAMELEON® est équipé d'un détrompeur dont le rôle est d'éviter de positionner l'appareil dans le mauvais sens de fonctionnement sur son support d'assurage. Il est également pourvu d'un témoin de chute dont le rôle est de permettre à l'utilisateur d'identifier si l'appareil est opérationnel ou non.

AVERTISSEMENT :

- Il est important de distinguer la différence entre support de travail et support de sécurité. Le support de sécurité sert essentiellement de support au support de travail. Un seul support utilisé en appui n'est pas un support de sécurité mais un support au travail.

Par conséquent, lorsque le support d'assurage réglable est chargé par tout le poids de l'utilisateur, il devient un support de travail. Il convient alors, lorsque dans les travaux en hauteur vous êtes suspendus à la corde de travail moyennant un dispositif de réglage, de joindre au moins une deuxième corde de sécurité avec un dispositif antichute conforme aux normes EN12841 type A ou EN353-2, (ou un autre dispositif antichute EN355, EN360,...) pour assurer une sécurité optimale.

- Le CAMELEON® a été testé et certifié avec une corde statique en polyamide tressée de diamètre 10,5 mm conforme aux normes EN353-2 et EN12841 type A/B. Il doit être utilisé exclusivement avec le support sur lequel il a été certifié et préconisé par le fabricant. Les supports d'assurage servant au dispositif antichute et aux dispositifs de réglage de corde doivent être utilisés conjointement avec un contrepoids de 400g pour assurer un bon fonctionnement et un positionnement correct de la corde. L'extrémité du support d'assurage devra être nouée afin de créer une butée d'arrêt.

- Les méthodes d'essais décrites dans les normes ne représentent pas les conditions réelles d'utilisation. Il est alors important d'étudier chaque situation de travail et que chaque utilisateur soit parfaitement formé aux différentes techniques afin de connaître les limites de ces différents dispositifs. Pour cela il convient que la formation soit dispensée par des personnes compétentes et préparées.

LIMITES D'UTILISATION

Descriptif du produit : (Fig. 1)

A/ Bouton d'ouverture appareil	D/ Détrompeur de sens	G/ Représentation d'un cadenas servant de témoin de verrouillage de l'appareil
B/ Cames de blocage	E/ Poignée	
C/ Témoin de chute	F/ Bouton d'ouverture poignée	

Mode d'emploi du CAMELEON® :

(Fig. 2) L'ouverture de l'appareil est simple et s'effectue par deux mouvements successifs et distincts. Il suffit d'appuyer sur le bouton d'ouverture de l'appareil (Fig.1, Rep. A.), puis de reculer ce même bouton tout en restant appuyer et les flasques de l'appareil s'écarteront pour libérer le passage du support d'assurage.

(Fig. 3) Il est alors possible d'engager la corde entre les deux cames de blocage de l'appareil.

(Fig. 4) La fermeture de l'appareil s'effectue en refermant les deux flasques par une simple pression. Le verrouillage de l'ensemble se met automatiquement en place.

AVERTISSEMENT : (Fig. 5)

- Il est capital pour votre sécurité de vérifier, avant de commencer une intervention, que l'appareil est correctement verrouillé sur le support d'assurage, en s'assurant que la représentation du cadenas servant de témoin de verrouillage (Fig.1, Rep. G) est entièrement visible dans sa fenêtre (voir figure ci-jointe).

Si le cadenas n'est pas complètement visible : l'appareil n'est pas correctement verrouillé et vous encourez un risque grave. Si c'est le cas, il suffit d'exercer une pression plus importante entre les deux flasques pour enclencher le mécanisme de verrouillage ou, lorsque le risque de chute est écarté, reprendre les manipulations d'ouverture et fermeture expliquées précédemment.

Un des avantages du CAMELEON® est qu'il n'est pas nécessaire de le déconnecter du harnais pour effectuer sa mise en place sur son support d'assurage. Cela évite de le faire tomber.

(Fig. 6 & 7) - En cas de tentative de positionnement de l'appareil dans le mauvais sens sur son support d'assurage, le détrompeur de sens bascule et entrave le passage de la corde pour éviter sa mise en place. Il est toutefois capital pour votre sécurité de s'assurer que l'appareil est positionné dans le bon sens sur son support d'assurage avant utilisation. Le support d'assurage sera relié à un point d'ancrage à l'aide du connecteur fourni. Vérifier que ce dernier est verrouillé correctement avant le début de l'intervention.

Mode d'emploi de la poignée : (Fig. 8 & 9)

Pour passer de la position fermée à la position ouverte, il suffit d'appuyer sur le bouton d'ouverture poignée (Fig.1, Rep.F) et de faire basculer la poignée tout en maintenant la pression sur le bouton. Pour revenir en position fermée, il suffit de faire la manipulation inverse et de s'assurer que la poignée est bien verrouillée par le retour de l'ergot dans son logement.

- **Utilisation en dispositif antichute ou en dispositif de réglage de corde de type A :** (Fig. 10 & 11)

La poignée du CAMELEON® doit être en position fermée et verrouillée. Dans cette position, à vérifier avant chaque intervention, le CAMELEON® doit être libre de se déplacer dans les deux directions. Il doit être directement relié au harnais de l'utilisateur par l'intermédiaire du connecteur fourni.

- **Utilisation en dispositif de positionnement ou en dispositif de réglage de corde type B :** (Fig. 12)

La poignée du CAMELEON® doit être en position ouverte. Dans cette position, à vérifier avant chaque intervention, le CAMELEON® glisse seulement dans une direction et est bloqué dans la direction opposée. Pour régler la distance entre l'utilisateur et la structure dans une utilisation tendeur de longe, il faut agir sur la poignée pour s'éloigner et tirer sur l'extrémité libre de la corde pour se rapprocher.

Pendant l'utilisation en dispositif de positionnement (EN358), le connecteur de la corde doit être relié à une boucle latérale de la ceinture de maintien, et le connecteur du dispositif de positionnement à l'autre boucle latérale de la ceinture ou inversement. Aucun autre type de connexion que celui décrit ci-dessus n'est autorisé. Il est strictement interdit de relier les deux connecteurs à la même boucle de la ceinture.

AVERTISSEMENT :

(Fig. 13 & 14) - Dans le cas d'une utilisation de l'appareil comme dispositif de positionnement ou comme dispositif de réglage de corde type B, un dispositif antichute conforme à la norme EN353-2 (ou un autre dispositif antichute EN355, EN360, ...) ou un dispositif de réglage de corde de type A conforme à la norme EN12841 type A, doit être utilisé conjointement avec l'appareil.

(Fig. 15) - Si la distance entre l'appareil et le harnais nécessite d'être augmentée, il faut utiliser la version du CAMELEON® certifié avec un absorbeur d'énergie monté de manière indissociable sur le CAMELEON®. Pour votre sécurité, aucun autre élément que ceux décrits dans cette notice, ne doit être utilisé pour relier le CAMELEON® au harnais.

Tableau récapitulatif des conditions d'utilisation:

Dispositif employé	Norme	Position poignée	Représentations correspondantes
Antichute	EN353-2	Fermée	Fig. 11 et 12
Dispositif de réglage de corde – Type A	EN12841/A	Fermée	Fig. 11, 12, 13 et 15
Dispositif de réglage de corde – Type B	EN12841/B	Ouverte	Fig. 13
Dispositif positionnement	EN358	Ouverte	Fig. 15

CARACTERISTIQUES TECHNIQUES

Composants	Matières
Appareil	Inox / Aluminium / Composites
Connecteur	Acier
Cordage	Polyamide
Absorbeur d'énergie	Polyamide et polyester

MARQUAGES PRODUIT

- le sigle du fabricant: DELTAPLUS®
- l'identification du modèle, exemple : CAMELEON®
- le N° de série, exemple 15 417200
- le N° de l'organisme notifié intervenant dans le contrôle de l'équipement (0333)
- le diamètre et le type de corde sur laquelle l'antichute doit être utilisé :  Ø10.5 mm
- l'année de fabrication, exemple 15417200 pour année 2015
- une flèche indiquant le sens d'utilisation
- le poids maximum admissible
- un schéma symbolisant l'utilisation en tendeur de longe
- la représentation d'un personnage symbolisant le sens d'utilisation ④
- Les pictogrammes suivants :



Vous demandant de bien vouloir lire la notice d'instruction avant utilisation ③



Témoin de fermeture de l'appareil

PRECAUTIONS

- L'utilisateur ne doit ouvrir ou manipuler l'appareil que lorsque le risque de chute est écarté. Toucher l'antichute coulissant pendant les mouvements d'ascension ou de descente peut empêcher le bon fonctionnement du mécanisme de freinage et entraîner un risque mortel.
- Pour des raisons de sécurité et avant chaque utilisation, vérifier :
- que le tirant d'air soit suffisant (espace libre sous les pieds de l'utilisateur) et qu'aucun obstacle ne vienne perturber le fonctionnement normal du système d'arrêt de chute. ②

Le tirant d'air est la distance d'arrêt H + une distance supplémentaire de sécurité de 1 m. La distance H est mesurée depuis la position initiale sous pieds jusqu'à la position finale (équilibre de l'utilisateur après l'arrêt de sa chute).

- Le point d'ancrage de la corde, choisi au-dessus de l'utilisateur, doit avoir une résistance minimum à la traction conforme à l'EN795. Vérifier qu'en fonction de l'équipement utilisé, le tirant d'air est suffisant sous l'utilisateur :

- prévoir 2m minimum sous les pieds de l'utilisateur dans le cas d'une utilisation de la version simple, ②
- prévoir 2m60 minimum sous les pieds de l'utilisateur dans le cas d'une utilisation de la version avec absorbeur d'énergie,
- en fonction de la longueur du support d'assurance, cette distance peut évoluer. Se renseigner auprès du fabricant.
- Vérifier que la disposition générale limite le mouvement pendulaire en cas de chute. Pendant les phases de montée et descente, faire en sorte que le support d'assurance entre l'utilisateur et le point d'ancrage soit le plus tendu possible et que le cordage ne soit jamais lâche entre ces deux points. Il est essentiel pour votre sécurité que le travail soit effectué de manière à réduire au minimum le risque de chute ainsi que la hauteur de chute.

Il est recommandé d'attribuer un dispositif d'arrêt de chute à chaque utilisateur.

Cet EPI ne peut être utilisé que par une seule personne à la fois.

Le poids de l'utilisateur incluant ses vêtements et son équipement ne doit pas dépasser le poids maximum indiqué sur l'antichute.

AVERTISSEMENT :

Certaines conditions médicales peuvent affecter la sécurité de l'utilisateur, en cas de doute contacter votre médecin.

Pendant l'utilisation, l'ensemble du dispositif ne doit pas être en contact avec :

des éléments tranchants, arêtes vives et structures de faible diamètre, huiles, produits chimiques agressifs, flammes, métal chaud, tous types de conducteurs électriques ...

Pour des raisons de sécurité et avant chaque utilisation, vérifier :

- que les connecteurs (EN362) sont fermés et verrouillés ③
 - que les consignes d'utilisation décrites pour chacun des éléments du système soient respectées
 - que la disposition générale de la situation de travail limite le risque de chute, la hauteur de chute et le mouvement pendulaire en cas de chute.
- Prévoir une distance de sécurité par rapport aux lignes électriques ou zones présentant un risque électrique.
- Avant et pendant l'utilisation, nous vous recommandons de prendre les dispositions nécessaires à un éventuel sauvetage en toute sécurité. La longueur des supports d'assurance et les types d'équipement disponible sur le lieu de travail sont des facteurs importants. Il convient, par conséquent de tenir compte également de l'évaluation du risque et de la formation au sauvetage.
 - L'appareil peut être utilisé sur plan incliné lorsqu'il est utilisé suivant les normes EN12841 A/B et EN353-2.
 - Vérifier avant chaque utilisation que le système de blocage est opérant et le cas échéant que le dissipateur d'énergie n'est pas déchiré. En cas de doute sur l'état de l'appareil, après l'arrêt d'une chute (déformation ou rupture du témoin de chute), ou une chute accidentelle de l'appareil, il ne doit plus être réutilisé et doit être retourné impérativement au fabricant ou à une personne compétente, mandatée par celui-ci. Il convient de ne plus en faire usage avant qu'une personne compétente n'ait autorisé par écrit sa réutilisation.

- Les arêtes vives, les structures de faible diamètre et la corrosion sont à proscrire car elles peuvent affecter la résistance du support d'assurage.
- Il est interdit de supprimer, ajouter ou de remplacer un composant de l'appareil et de son support d'assurage sans l'accord du fabricant.
- Conformément à la réglementation européenne, la fiche d'identification doit être remplie avant la première utilisation du produit puis mise à jour et conservée avec le produit ainsi que le mode d'emploi.
- Toute surcharge statique ou dynamique est susceptible d'endommager le support d'assurage.
- Quand cela est nécessaire, nous vous conseillons d'utiliser une protection de corde pour éviter que le cordage ne s'use prématurément et pour le protéger de tout risque éventuel.
- Lors de l'utilisation du dispositif de positionnement, veiller lors de la mise en place et/ou lors du réglage de la longe à ce que son point d'ancrage se trouve au dessus ou au niveau de la taille, que la longe est maintenue tendue et que le déplacement libre est limité à 0.60m maximum.

LIMITES D'UTILISATION : DUREE DE VIE

Avant toute opération mettant en œuvre un EPI, mettre en place un plan de sauvetage afin de faire face à toute urgence susceptible de survenir pendant l'opération.

Produits en métal et produits mécaniques (dispositif d'arrêt de chute à rappel automatique, coulissant, travaux sur cordes, ancrages etc...) : durée de vie maximale 20 ans à partir de la date de fabrication (stockage et utilisation compris).

Produits en textile ou contenant des éléments en textile (harnais, ceintures, absorbeurs d'énergie etc...) : durée de vie maximale 10 ans en stockage (à partir de la date de fabrication), 7 ans à partir de la première utilisation.

La durée de vie est donnée à titre indicatif. Les facteurs suivants peuvent la faire varier fortement :

- Non-respect des instructions du fabricant pour le transport, le stockage et l'utilisation

- Environnement de travail « agressif » : atmosphère marine, chimique, températures extrêmes, arêtes coupantes ...

- Usage particulièrement intensif

- Choc ou contrainte importants

- Méconnaissance du passé du produit

Attention : ces facteurs peuvent causer des dégradations invisibles à l'œil nu .

Attention : certaines conditions extrêmes peuvent réduire la durée de vie à quelques jours.

En cas de doute, écarter systématiquement le produit pour lui faire subir soit :

- une révision
- une destruction

La durée de vie ne se substitue pas à la vérification périodique (à minima annuelle) qui permettra de juger de l'état du produit.

POUR CONNAITRE VOTRE CENTRE DE REVISION ANNUELLE, CONSULTER WWW.DELTAPLUS.U

Toute modification ou adjonction ou réparation de l'EPI ne peut être faite sans accord préalable du fabricant et sans utilisation de ses modes opératoires.

Ne pas utiliser hors du domaine d'utilisation défini dans les instructions d'emploi.

Le fabricant ne peut être tenu responsable de tout accident direct ou indirect survenu à la suite d'une modification ou d'une utilisation autre que celle prévue dans cette notice.

Ne pas utiliser cet équipement au-delà de ses limites.

Afin de s'assurer de son état de fonctionnement et donc de la sécurité de l'utilisateur, le produit doit être systématiquement vérifié :

1/ en inspectant visuellement les point suivants :

- Etat de la sangle ou de la corde : pas d'effilochage, pas d'amorce de coupure, pas de dommage visible aux coutures, pas de brûlure et pas de rétrécissement inhabituel,
- Etat des parties métalliques : pas d'usure, pas de déformation, pas de corrosion ni d'oxydation,

- Etat général : rechercher toute dégradation éventuelle due aux rayons ultra-violetes et autres conditions climatiques

- Fonctionnement et verrouillage corrects des connecteurs,

- S'assurer que le fonctionnement des mousquetons est correct et que les mousquetons sont verrouillés avant de démarrer l'intervention.

Les conditions particulières telles que l'humidité, la neige, la glace, la boue, la saleté, la peinture, les huiles, la colle, la corrosion, l'usure de la sangle ou de la corde, etc. peuvent réduire considérablement le fonctionnement du dispositif d'arrêt de chute.

2/ dans les cas suivants :

- avant et pendant utilisation,
- en cas de doute,
- en cas de contact avec des produits chimiques, solvants ou combustibles qui pourraient affecter le fonctionnement
- s'il a été soumis à des contraintes lors d'une chute précédente,
- au minimum tous les douze mois par le fabricant ou une organisation compétente, mandatée par celui-ci.

EXAMEN PERIODIQUE DE L'EPI

Un examen doit être réalisé au minimum tous les douze mois par le fabricant ou une organisation compétente, mandatée par celui-ci. Cette vérification très importante est liée au maintien et à l'efficacité de l'EPI et donc à la sécurité de l'utilisateur. Un document écrit autorisant la réutilisation doit être obtenu lors de cette vérification pour pouvoir réutiliser l'EPI. Ce document précisera que la sécurité de l'utilisateur est liée au maintien de l'efficacité et à la résistance de l'équipement.

"Conformément à la réglementation européenne, la fiche d'identification doit être remplie avant la première utilisation du produit puis mise à jour et conservée avec le produit ainsi que le mode d'emploi par l'utilisateur.

La lisibilité du marquage du produit doit être vérifiée périodiquement.

VERIFICATION

(Fig. 16 & 17)- Avant chaque utilisation, contrôler le bon fonctionnement de l'équipement et vérifier en particulier : que le produit n'a pas de déformation visible, qu'il ne présente pas de traces d'oxydation, que le témoin de chute n'est pas déclenché, la lisibilité des marquages.

- Vérifier avant utilisation après avoir mis en place l'appareil sur son support d'assurage, que le verrouillage de l'appareil s'est effectué correctement en s'assurant que la représentation du cadenas servant de témoin de verrouillage (Rep. G, Fig.1) est entièrement visible dans sa fenêtre.

- S'assurer que les points de passage de corde sont exempts de boue, sable, etc; qu'il n'y a pas de bords tranchants et qu'il n'y a pas de traces de substances lubrifiantes, de colle ou peinture. S'assurer que la came de blocage et que son ressort de rappel fonctionnent correctement et qu'ils ne sont pas bloqués.

- S'assurer que le système de verrouillage fonctionne correctement et que les ressorts agissent convenablement. De la même manière, s'assurer que le détrompeur de sens est libre de tout mouvement, qu'il n'est pas déformé, qu'il ne possède pas de bords tranchants, qu'il revient correctement et reste dans son logement pendant l'utilisation de l'appareil.

- Les caractéristiques du support d'assurage et de la longe du dispositif de positionnement peuvent évoluer dans le temps surtout en raison de l'usure, des frottements, de la saleté, etc. Par conséquent, avant chaque utilisation, s'assurer du bon état du support d'assurage et de la longe du dispositif de positionnement. Vérifier qu'ils ne présentent pas de fils endommagés, durcissement, variations de diamètre, coupures. En cas de doute, faire procéder au remplacement par une personne compétente.

- Vérifier que l'appareil est positionné dans le bon sens sur son support d'assurage avant utilisation.

Pour éviter tout risque, nous recommandons avant chaque utilisation de s'assurer du bon fonctionnement du produit, qu'il soit propre et que rien ne puisse entraver le mécanisme de fermeture du CAMELEON® ainsi que le système de blocage.

COMPATIBILITES D'EMPOI

Le CAMELEON® s'utilise avec un système d'arrêt des chutes tel que défini dans la fiche descriptive (voir norme EN363). Un harnais d'antichute (EN361) est le seul dispositif de préhension du corps qu'il soit permis d'utiliser et les éléments de connexion doivent être conformes à l'EN362. Il peut être dangereux de créer son propre système antichute dans lequel chaque fonction de sécurité peut interférer sur une autre fonction de sécurité. Ainsi, avant toute utilisation, se reporter aux recommandations d'utilisation de chaque composant du système. La fiche descriptive doit être complétée après chaque vérification annuelle du produit.

Le CAMELEON® doit être utilisé exclusivement sur le support d'assurage sur lequel il a été certifié.

INSTRUCTIONS DE STOCKAGE

Pendant le transport et le stockage :

- conserver le produit dans son emballage
- éloigner le produit de tout objet coupant, abrasif, etc...

- tenir le produit éloigné de : rayons du soleil, la chaleur, flammes, métal chaud, huiles, produits pétroliers, produits chimiques agressifs, acides, colorants, solvants, arêtes vives et structures de faible diamètre. Ces éléments peuvent affecter les performances du dispositif d'arrêt de chute.

Après utilisation, stocker le produit dans son emballage dans un local tempéré, sec et aéré.

- tenir le produit à l'abri des rayons du soleil, de la chaleur et des produits chimiques (acides ou bases).

INSTRUCTIONS DE NETTOYAGE/ENTRETIEN :

Nettoyer à l'eau et au savon, essuyer avec un chiffon et suspendre dans un local aéré afin de laisser sécher naturellement et à distance de tout feu direct ou source de chaleur, de même pour les éléments ayant pris l'humidité lors de leur utilisation.

Ne pas utiliser d'eau de javel, de détergents agressifs, de solvants, d'essence ou de colorants, ces substances pouvant affecter les performances du dispositif d'arrêt de chute.



Guided type fall arrester on a flexible anchorage line

Compliant with the essential requirements of Directive 89/686/EEC and the general requirement of standards EN353-2, EN358, EN12841 A/B

INSTRUCTIONS FOR USE

This manual must be translated (according to regulations) by the dealer, in the language of the country where the equipment is used. This manual must be read and understood by the user before using the PPE. The test methods described in the standards do not represent actual usage conditions. It is therefore important to study each work situation and that each user is fully trained in different techniques in order to know the limits of the various devices. The use of this PPE is restricted to qualified persons properly trained or working under the direct responsibility of a competent superior. The user's safety depends on the continuing efficacy of the PPE, its strength and the proper understanding of the instructions in this manual. The user is personally responsible for any use of this PPE which does not comply with the requirements of this manual and in the case of non-compliance with the security measures applicable to PPE specified by this manual. The use of this PPE is restricted to persons in good health, certain medical conditions may affect the safety of the user, in case of doubt contact a physician. Adhere strictly to the instructions for use, verification, maintenance and storage. Before any use, refer to the recommendations for use for each component of the system. The fall arrest harness (EN361) is the only body grip to be allowed for use with a fall arrest system.

PRESENTATION

The CAMELEON® must be used exclusively on the anchor line on which it was certified.

The CAMELEON® is a multi-function device as described below. Depending on the work involved or the intended use of the device, it is imperative to refer to these instructions to avoid any hazardous employment. Only the techniques illustrated are allowed, and any other use is prohibited: mortal risk.

Fall arrest device:

> The opening type device slides on its anchor line and ensures vertical movement to the user. In the case of a fall, the device automatically locks itself on the anchorage line and stops the fall of the user. It is certified in compliance with the EN353-2 standard.

Positioning device:

> Using the handle in the open position, the device allows adjustment of the distance between the operator (with a work positioning belt) and the structure. It is certified in compliance with the EN358 standard.

Rope control device:

> Type A: adjusting device for security support

Used on the safety support, it accompanies the user during his change of position and automatically locks on the safety support under a static or dynamic charge. It is certified in compliance with the EN12841 type A standard.

> Type B: ascending device for work support

Manually operated on its work support, it locks on a static or dynamic charge in one direction and slides freely on the other way. It is certified in compliance with the EN12841 type B standard.

To increase your safety, the CAMELEON® is equipped with a fall safe mechanism whose role is to avoid positioning the device in the wrong direction of operation on its anchorage line. It also features a fall indicator whose role is to enable the user to identify if the device is operational or not.

WARNING :

- It is important to distinguish the difference between work support and safety support. Safety support is primarily used to support the work support. A single support used in support is not a security support but a work support.

Consequently, when the adjustable anchor line is loaded with the weight of the user, it becomes a work support. It is therefore necessary, when in work at height hanging from the work rope through an adjustment device, to add at least a second safety rope with a fall arrest system compliant with the EN12841 type A or EN353-2 standards, (or another fall arrest system EN355, EN360,...) to ensure optimum safety.

- The CAMELEON® has been tested and certified with a static braided polyamide rope of 10.5 mm diameter compliant with EN353-2 and EN12841 Type A/B standards. It must be used exclusively with the support on which it has been certified and recommended by the manufacturer. The anchorage lines used for the fall arrest device and rope adjustment devices must be used jointly with a counterweight of 400 g to ensure proper functioning and correct positioning of the rope. The end of the anchorage line should be knotted to create a stop.

- The test methods described in the standards do not represent the actual conditions of use. It is therefore important to study each work situation and that each user is fully trained in the various techniques in order to know the limitations of these different devices. For this reason training should be conducted by competent and prepared persons.

USAGE LIMITS

Description of the product: (Fig. 1)

A / Open button C / Fall indicator
B / Cam Lock D / Direction fail safe

E / Handle
F / Handle release button

G / Representation of a padlock used as a control locking device

CAMELEON® Method of use:

(Fig. 2) The opening of the device is simple and done by two successive and distinct movements. Just press the open button on the device (Fig. 1, Rep. A), then reverse the same button while still pushing and the flanges of the unit will spread to free the way of the anchor line.

(Fig. 3) It is then possible to engage the rope between the two cam locks of the device.

(Fig. 4) The closing of the device is done by closing the two flanges with simple pressure. The locking of the set will automatically set up.

WARNING : (Fig. 5)

- It is vital to your safety to check, before starting work, that the unit is properly locked on the anchor line, assuring that the representation of the padlock used as a control lock (Fig. 1, Rep. G) is fully visible in its window (see attached figure).

- If the padlock is not fully visible: The device is not properly locked and you incur a serious risk. If that is the case, it suffices to exert greater pressure between the two flanges to engage the locking mechanism or, when the risk of falling is over, resume opening and closing manipulations explained above.

One advantage of CAMELEON® is that it is not necessary to disconnect it from the harness to establish it on its anchor line. This avoids it falling.

(Fig. 6 & 7) - If you attempt to position the device in the wrong direction on its anchor line, the direction fail safe rocks and hinders the passage of the rope to prevent its placement. However, it is vital for your safety to ensure that the device is positioned in the right direction on its anchor line before use. The anchor line will be linked to an anchor point with the aid of the connector provided. Check that the latter is properly locked before the starting work.

Handle instructions: (Fig. 8 & 9)

To move from the closed position to the open position, simply press the handle opening button (Fig.1, Rep.F) and turn the handle while holding down the button.

To return to the closed position, it is sufficient to reverse the manipulation and ensure that the handle is locked by the return of the pin into its place.

• Use of type A rope with fall arrest system or with adjusting device: (Fig. 10 & 11)

The CAMELEON® handle must be in the closed position and locked. In this position, to be checked before each intervention, the CAMELEON® must be able to move in both directions. It must be directly connected to the user's harness through the connector provided.

• **Use of type B rope with positioning device or with adjusting device:**(Fig. 12)

The CAMELEON® handle must be in the open position. In this position, to be checked before each intervention, the CAMELEON® slides only in one direction and is locked in the other direction. To adjust the distance between the user and the structure in lanyard tension use, push on the handle to move away and pull on the free end of the rope to get closer.

During use with a positioning device (EN358), the rope connector must be connected to a side loop on the waist belt, and the connector of the positioning device to the other side loop of the belt or vice versa. No other connection type other than that described above is allowed. It is strictly forbidden to connect both connectors to the same belt buckle.

WARNING :

(Fig. 13 & 14) - In the case of using the device as a positioning device or as an adjustment device for type B rope, a fall arrest device compliant with the EN353-2 standard (or other fall protection device EN355, EN360, ...) or adjustment device for type A rope compliant with Type A standard EN12841, should be used jointly with the device.

(Fig. 15) - If the distance between the device and the harness needs to be increased, you must use the CAMELEON® version certified with a shock absorber mounted in an inseparable manner on the CAMELEON®. For your safety, no other elements than those described herein, should be used to connect the CAMELEON® to the harness.

Summary table of usage conditions:

Device used	Standard	Handle position	Corresponding representations
Fall arrest	EN353-2	Closed	Fig. 11 and 12
Rope adjustment device - Type A	EN12841/A	Closed	Fig. 11, 12, 13 and 15
Rope adjustment device - Type B	EN12841/B	Open	Fig. 13
Positioning device	EN358	Open	Fig. 15

TECHNICAL CHARACTERISTICS

Components	Materials
Device	Steel/ Aluminium/ Composites
Connector	Steel
Rope	Polyamide
Shock absorber	Polyamide and polyester

PRODUCTS MARKING

- the manufacturers logo DELTAPLUS®
- the model identification, example: CAMELEON®
- the serial n°, example 10 417200
- the N° of the notified body involved in the control of the equipment (0333)
- the diameter and the type of rope on which the fall arrest system must be used: $\varnothing 10.5$ mm
- the year of manufacture, example 15417200 for year 2010
- an indication of compliance with the directive (EC)
- the N° of the standards to which the product is compliant
- an arrow indicating the direction of use
- the maximum weight admissible
- a diagram symbolizing use with lanyard tensioner
- the representation of a person symbolizing the direction of use ④
- The following pictograms:



Asking you to please read the instruction manual before use ③



Device closure control

PRECAUTIONS

- The user must open or manipulate the device only when the risk of falling is eliminated. Touching the sliding fall arrest during ascending or descending movements may prevent proper operation of the brake mechanism and incur life-threatening risk.

For safety reasons and before each use, check:

- The vertical clearance is sufficient (free space beneath the feet of the user) and no obstacles disrupt the normal functioning of the fall arrest system. ②
- The vertical clearance is the stopping distance H + additional safety distance of 1 m. The distance H measured from the initial position to the final position (user's balance after the fall arrest).
- The anchor point of the rope, chosen above the user, must have a minimum tensile strength compliant with the EN795 standard. Check that, depending on the equipment used, the vertical clearance is sufficient under the user:
- provide a minimum of 2m under the user's feet in the case where the simple version is used, ②
- provide a minimum of 2m 60 under the user's feet in the case where the shock absorber version is used,
- depending on the length of the anchor line, this distance can change. Please contact the manufacturer.
- Check that the general provision limits the pendular movement in the case of a fall. During the ascending and descending phases, ensure that the anchor line between the user and the anchor point is as tight as possible and that the rope is never loose between these two points. It is essential for your safety that work is carried out in a manner so as to minimize the risk of falls as well as the height of the fall.

It is recommended to assign a fall arrest device for each user.

This PPE can only be used by one person at a time.

The weight of the user, including his clothing and equipment must not exceed the maximum weight indicated on the fall arrest.

WARNING :

Some medical conditions may affect the safety of the user; if in doubt contact your doctor.

During use, the overall system must not be in contact with:

cutting elements, sharp edges and structures of small diameter, oils, harsh chemicals, fire, hot metal, all types of electrical conductors...

For safety reasons and before each use, check:

- that the connectors (EN362) are closed and locked ⑤
 - that the operating instructions described for each component of the system are met
 - that the general disposition of the work situation reduces the fall risk, the drop height and the pendulum movement in the case of a fall.
- Provide a safe distance from power lines or areas with an electrical hazard.
- Before and during use, we recommend that you make the necessary provisions for a possible rescue in complete safety. The length of the anchor lines and the types of equipment available in the workplace area are important factors. Risk assessment and rescue training should, therefore, equally be taken into account.
 - The device can be used on an inclined plane when used according to the EN12841 A/ B and EN353-2 standards.
 - Check before every use that the locking system is operational and if need be that the shock absorber is not torn. In case of doubt about regarding the condition of the device, after stopping a fall (deformation or rupture of the fall indicator), or an accidental fall of the device, it should not be reused and should be imperatively returned to the manufacturer or to a competent person, authorized by him. It should no longer be used until a competent person has given written authorization for its reuse.
 - Sharp edges, structures of narrow diameter and corrosion are to be banned as they can affect the strength of the anchor line.
 - It is forbidden to remove, add or replace a component of the device and its anchor line without the manufacturer's approval.

- In accordance with European regulations, the identification form must be completed before the first use of the product and then updated and kept with the product and the user manual.

- All static or dynamic overload can damage the anchor line.

- When necessary, we recommend using a protective rope to prevent the premature wear of the rope and to protect it from any possible risk.

- When using the positioning device, make sure when setting up and/or when adjusting the lanyard that its anchor point is at or above waist level, that the lanyard is kept tight and that free movement is limited to a maximum of 0.60 m.

USAGE LIMITS: SHELF LIFE

Before any PPE implementation operation, set up a rescue plan to deal with any emergency that may occur during the operation.

Metal products and mechanical products (self retracting fall arrest device, sliding, work on ropes, anchors etc. ...) : Maximum duration of 20 years from the date of manufacture (including storage and use).

Textile products or those containing textile elements (harnesses, belts, shock absorbers etc...): maximum life of 10 years in storage (from date of manufacture), 7 years after the first use.

The shelf life is given as an indication. The following factors can cause it to vary greatly:

- Non-compliance with the manufacturer's instructions for transport, storage and use

- "Aggressive" work environment: marine atmosphere, chemicals, extreme temperatures, sharp edges...

- Particularly intensive use

- Shock or significant constraint

- Disregard for the product item's history.

Warning: these factors can cause damage invisible to the naked eye.

Warning: certain extreme conditions can shorten the shelf life by a few days.

If in doubt, always remove the product for it to undergo either:

- a review

- destruction

The shelf life is not a substitute for periodic verification (minimum annually)

which will assess the condition of the product.

TO FIND YOUR LOCAL ANNUAL REVIEW CENTRE, VISIT

WWW.DELTAPLUS.EU.

No modification or addition or repair of the PPE may be made without prior written consent from the manufacturer nor without using their procedures.

PERIODIC REVIEW

An examination should be performed at least every twelve months by the manufacturer or a competent organization, mandated by them. This very important check is related to the maintenance and efficacy of the PPE and hence the user's safety. A written document authorising reuse should be obtained during this audit in order to reuse the PPE. This document will clarify that the user's safety is linked to maintaining the efficiency and resistance of the equipment.

VERIFICATION

(Fig. 16 & 17) - Before each use, check for proper operation of the equipment and examine in particular: that the product has no visible distortion, it has no traces of oxidation, the fall indicator is not activated, the legibility of the markings.

- Check before use after having set the device up on its anchor line, that the locking of the device was done successfully ensuring that the representation of the padlock used as a lock indicator (Rep. G, Fig.1) is fully visible in its window.

- Ensure that the rope passage points are free of mud, sand, etc., that there are no sharp edges and there are no traces of lubricating materials, glue or paint.

- Ensure that the cam lock and its recall spring are working correctly and that they are not blocked. Make sure the locking system works properly and that the springs act properly. Likewise, make sure the direction fall safe is free of any movement, that it is not distorted, that it has no sharp edges, that it returns correctly and remains in its place during the use of the device.

- The characteristics of the anchor line and lanyard of the positioning device can change over time especially due to wear, friction, dirt, etc.. Consequently, before each use, check the condition of the anchor line and the lanyard of the positioning device. Check that they do not have damaged threads, hardening, changes in diameter, cuts. If in doubt, have a replacement made by a competent person.

- Ensure that the device is positioned in the right direction on its anchor line before use.

To avoid any risk, we recommend that before each use to ensure proper operation of the product, it is clean and that nothing can hinder the closing mechanism of the CAMELEON® and the locking system.

USAGE COMPATIBILITY

The CAMELEON® is used with a fall arrest system as defined in the description sheet (see EN363 standard). A fall arrest harness (EN361) is the only body harness device that is permitted for use and the connecting elements must be compliant with the EN362. It can be dangerous to create your own fall arrest system in which each safety function may interfere with another safety function. Therefore, before all use, consult the recommendations for use for each system component. The description sheet should be completed after each annual audit of the product.

The CAMELEON® must be used exclusively on the anchor line on which it was certified.

STORAGE INSTRUCTIONS

During transport and storage:

- keep the product in its packaging

- keep the product away from any sharp, abrasive, objects etc...

- Keep the product away from sunlight, heat, flames, hot metal, oil, petroleum products, harsh chemicals, acids, dyes, solvents, sharp edges and structures of small diameter. These items can affect the performance of the fall arrest device.

After use, store the product in its packaging in a cool, dry, ventilated area.

- Keep the product away from direct sunlight, heat and chemicals (acids or bases).

INSTRUCTIONS FOR CLEANING / MAINTENANCE

Clean with soap and water, wipe with a cloth and hang in a ventilated area to dry naturally away from any direct fire or source of heat, even for items that got wet during use.

Do not use bleach, harsh detergents, solvents, gasoline or colouring, these substances can affect the performance of the fall arrest device.



Dispositivo anticaduta mobile su linea di ancoraggio flessibile

Conformi ai requisiti essenziali della Direttiva 89/686/CEE

ed ai requisiti generali delle norme EN353-2, EN358, EN12841 A/B

ISTRUZIONI PER L'USO

La presente notifica deve essere tradotta (eventualmente) dal rivenditore nella lingua del paese in cui l'attrezzatura viene utilizzata. La notifica deve essere letta e compresa dall'utilizzatore che dovrà utilizzare l'EPI.

I metodi di prova descritti nelle norme non rappresentano le vere condizioni di impiego. E' importante studiare a fondo ogni situazione di lavoro ed ogni utilizzatore dovrà essere adeguatamente formato alle diverse tecniche per conoscere i limiti dei diversi dispositivi.

L'utilizzo di questo EPI è riservato a persone competenti che hanno seguito una responsabilità adeguata o che operano controllati da un superiore competente. La sicurezza dell'utilizzatore dipende dall'efficacia costante di EPI e della corretta comprensione delle specifiche definite nelle istruzioni d'uso.

L'utilizzatore è personalmente responsabile dell'utilizzo dell'EPI non conforme con le prescrizioni di queste istruzioni e nel caso di mancato rispetto delle istruzioni di sicurezza applicabili all'EPI precisate.

L'utilizzo di questi EPI è riservato a persona in buone condizioni di salute, visto che talune condizioni mediche potrebbero influenzare la sicurezza dell'utente. Nel caso di dubbio contattare il proprio medico.

Per maggiore sicurezza, rispettare attentamente le istruzioni di utilizzo, di verifica, manutenzione e stoccaggio.

Prima di qualsiasi utilizzo, fare riferimento alle istruzioni d'uso di ogni componente del sistema.

L'imbracatura anticaduta (EN361) è l'unico dispositivo di supporto del corpo che è permesso utilizzare in un sistema anticaduta.

DESCRIZIONE

Il CAMELEON® deve essere utilizzato unicamente con le funi sulle quali è stato certificato.

Il CAMELEON® è un dispositivo che comprende più funzioni, descritte qui in seguito. In funzione del lavoro da realizzare o dell'utilizzo del dispositivo previsto, è imperativo rifarsi alle presenti istruzioni al fine di evitare qualsiasi pericolo. Si autorizzano solamente le tecniche illustrate, e si fa divieto di qualsivoglia altro uso: rischio di morte.

Dispositivo anticaduta:

> L'apparecchio di tipo apribile scivola lungo il suo supporto di sicurezza e garantisce lo spostamento in verticale dell'utente. In caso di caduta, l'apparecchio si blocca automaticamente sul supporto di sicurezza e ferma la caduta dell'utente. È certificato in conformità alla norma EN353-2.

Dispositivo di posizionamento:

> Con l'impugnatura in posizione aperta, l'apparecchio permette di regolare la distanza tra l'operatore (dotato di una cintura di supporto) e la struttura. È certificato in conformità alla norma EN358.

Dispositivo di regolazione della corda:

> Tipo A: Dispositivo di regolazione per supporto di sicurezza

Utilizzato sul supporto di sicurezza, accompagna l'utente durante i suoi spostamenti di posizione e si blocca automaticamente sul supporto di sicurezza sotto l'azione di un carico statico o dinamico. È certificato in conformità alla norma EN12841 tipo A.

> Tipo B: Dispositivo di ascensione per supporto di lavoro

Aziionato a mano sul suo supporto di lavoro, si blocca sotto l'azione di un carico in un senso, e scivola liberamente nel senso opposto. È certificato in conformità alla norma EN12841 tipo B.

Al fine di aumentare la vostra sicurezza, il CAMELEON® è dotato di un riscontro il cui scopo è evitare che l'apparecchio si posizioni nel senso di funzionamento sbagliato sul suo supporto di sicurezza. E al contempo dotato di una spia di caduta, il cui ruolo è quello di permettere all'utente di riconoscere se l'apparecchio sia operativo o meno.

AVVERTENZA:

- È importante distinguere la differenza tra supporto di lavoro e supporto di sicurezza. Il supporto di sicurezza è essenzialmente propedeutico al supporto di lavoro. Un solo supporto utilizzato in appoggio non è un supporto di sicurezza, bensì un supporto di lavoro.

Conseguentemente, nel momento in cui il supporto regolabile di sicurezza viene caricato di tutto il peso dell'utente, questo diventa un supporto di lavoro. Conviene quindi, quando in un lavoro in quota siete sospesi alla fune mediante un dispositivo di regolazione, aggiungere almeno una seconda fune di sicurezza, con un dispositivo anticaduta conforme alle norme EN12841 tipo A o EN353-2 (oppure un altro dispositivo anticaduta EN355, EN360,...) per garantire una sicurezza ottimale.

- Il CAMELEON® è stato testato e certificato con una fune statica in poliammide intrecciata dal diametro di 10,5 mm, conforme alle norme EN353-2 e EN12841 tipo A/B. Deve essere utilizzata esclusivamente con il supporto sul quale è stata certificata e raccomandata dal fabbricante. I supporti di sicurezza che servono al dispositivo anticaduta e ai dispositivi di regolazione della fune devono essere utilizzati congiuntamente ad un contrappeso di 400gr, per garantire il buon funzionamento nonché il corretto posizionamento della corda. L'estremità del supporto di sicurezza dovrà essere annodata al fine di creare una fine corsa.

- I metodi di prova descritti nelle norme non rappresentano altro che le reali condizioni di utilizzo. E quindi importante studiare ogni situazione di lavoro ed è importante che ogni utente sia perfettamente edotto sulle differenti tecniche al fine di conoscere i limiti dei diversi dispositivi presenti. Per tale motivo è indispensabile che la formazione sia effettuata da personale competente e preparato.

LIMITI DI UTILIZZO

Descrizione del prodotto: (Imm. 1)

A/ Pulsante di apertura dell'apparecchio

B/ Sistema di blocco a camma

C/ Tensore di caduta

D/ Riscontro di senso

E/ Impugnatura

F/ Pulsante di apertura dell'impugnatura

G/ Rappresentazione di un lucchetto

come indicatore di blocco

dell'apparecchi

Modalità di utilizzo del CAMELEON®:

(Imm. 2) L'apertura dell'apparecchio è semplice e si effettua attraverso due movimenti distinti e in successione l'uno all'altro. Basta solo premere sul pulsante di apertura dell'apparecchio (Imm.1, Rap.A), e quindi far arretrare il medesimo pulsante Mantenendolo premuto e le flange dell'apparecchio si allargheranno per liberare il passaggio del supporto di sicurezza.

(Imm. 3) È dunque possibile bloccare la fune nel sistema di blocco a camma dell'apparecchio.

(Imm. 4) La chiusura dell'apparecchio si realizza richiudendo le due flange con una semplice pressione. Il blocco del sistema è immediatamente pronto.

AVVERTENZA (Imm. 5)

- **Al fine della vostra sicurezza è fatto obbligo di assicurarsi, prima di cominciare un intervento, che l'apparecchio sia serrato sul supporto di sicurezza, ed accertarsi che la rappresentazione del lucchetto che funge da tensore di chiusura (Imm.1, Rap. G) sia interamente visibile nella sua finestra (confrontare l'immagine a lato).**

- **Se il lucchetto non è completamente visibile: L'apparecchio non è stato chiuso correttamente e ciò comporta un grave pericolo. Se questo è il caso, è sufficiente esercitare una pressione più forte tra le due flange per rilasciare il meccanismo di chiusura, oppure, nel caso si escluda il rischio di caduta, riprendere le procedure di apertura e chiusura spiegate precedentemente.**

Uno dei vantaggi di CAMELEON® è che non è necessario sconnetterlo dall'imbragatura per effettuare il suo collocamento sul suo supporto di sicurezza. Ciò impedisce di farlo cadere.

(Imm. 6 & 7) - Nel caso di tentativo di posizionamento dell'apparecchio nel senso sbagliato sul suo supporto di sicurezza, il riscontro di senso bascula ed impedisce lo scorrimento della fune impedendo il suo posizionamento. E tuttavia imperativo per la vostra sicurezza accertarsi che l'apparecchio sia posizionato nel senso corretto sul suo supporto di sicurezza prima dell'uso. Il supporto di sicurezza sarà collegato ad un punto di ancoraggio per mezzo di un connettore (incluso). Verificare che quest'ultimo sia serrato correttamente prima dell'inizio dell'intervento.

Modalità di utilizzo dell'impugnatura: (Imm. 8 & 9)

Per passare dalla posizione chiusa alla posizione aperta, è sufficiente premere il pulsante di apertura dell'impugnatura (Imm.1, Rep.F) e far scivolare l'impugnatura mantenendo al contempo il pulsante premuto. Per ritornare nella posizione di chiusura, è sufficiente effettuare la procedura inversa ed assicurarsi che l'impugnatura sia bloccata saldamente attraverso il ritorno dell'aletta nel suo vano.

- **Utilizzo dispositivo anticaduta o dispositivo di regolazione della fune di tipo A:** (Imm. 10 & 11)

L'impugnatura di CAMELEON® deve essere in posizione saldamente chiusa e bloccata. In questa posizione, da verificare prima di ogni intervento, il CAMELEON® deve essere libero di spostarsi in entrambe le direzioni. Deve essere connesso direttamente all'imbragatura dell'utente attraverso il connettore fornito.

• **Utilizzo dispositivo anticaduta o dispositivo di regolazione della fune di tipo B:** (Imm. 12)

L'impugnatura di CAMELEON® deve essere in posizione aperta. In questa posizione, da verificarsi prima di ogni intervento, il CAMELEON® scivola solamente in una unica direzione e ne è bloccato lo scorrimento nel senso opposto. Per regolare la distanza tra l'utente e la struttura, nel contesto dell'utilizzo di un tensore di lunghezza, bisogna agire sull'impugnatura per allontanarsi e tirare l'estremità libera della fune per riavvicinarsi.

Durante l'utilizzo del dispositivo di posizionamento (EN358), il connettore della fune va agganciato ad una fibbia laterale della cintura di posizionamento, ed il connettore del dispositivo di posizionamento va agganciato all'altra fibbia laterale della cinghia, o viceversa. È vietato qualsiasi altro tipo di connessione differente da quelle sopra descritte. È severamente vietato collegare i due connettori alla stessa fibbia della cinghia.

AVVERTENZA:

(Imm. 13 & 14) - Nel caso di utilizzo dell'apparecchio come dispositivo di posizionamento o come dispositivo di regolazione della fune B, si deve utilizzare insieme all'apparecchio un dispositivo anticaduta conforme alla norma EN353-2 (o un altro dispositivo anticaduta EN355, EN360, ...), oppure un dispositivo di regolazione della fune di tipo A conforme alla norma EN12841 di tipo A.

(Imm. 15) - Se fosse necessario aumentare la distanza tra l'apparecchio e l'imbragatura, bisogna utilizzare la versione di CAMELEON® che è stata certificata con un ammortizzatore montato in maniera indissociabile sul CAMELEON®. Al fine della vostra sicurezza è vietato utilizzare qualsiasi altro elemento, tranne quelli descritti nelle presenti istruzioni, per collegare il CAMELEON® all'imbragatura.



Tabella di riepilogo delle condizioni di utilizzo:

Dispositivo utilizzato	Norme	Posizione impugnatura	Rappresentazioni corrispondenti
Anticaduta	EN353-2	Chiusa	Imm. 11 e 12
Dispositivo di regolazione della fune – Tipo A	EN12841/A	Chiusa	Imm. 11, 12, 13 e 15
Dispositivo di regolazione della fune – Tipo B	EN12841/B	Aperta	Imm. 13
Dispositivo di posizionamento	EN358	Aperta	Imm. 15

CARATTERISTICHE TECNICHE

Componenti	Materiali
Apparecchio	Inox / Alluminio / Leghe
Connettore	Acciaio
Fune	Poliamide
Ammortizzatore	Poliamide e poliestere

MARCATURA

- nome del fabbricante: DELTAPLUS®
- identificazione del modello, esempio: CAMELEON®
- n° di serie, esempio 10 417200
- n° dell'organismo di certificazione di riferimento per il controllo del dispositivo (0333)
- il tipo e il diametro di fune da utilizzare:  10,5 mm
- l'anno di fabbricazione, esempio 15417200 per l'anno 2015
- indicazione di conformità alla Direttiva (CE)
- n° delle norme alle quali il prodotto è conforme
- una freccia ad indicare il senso di utilizzo
- il peso massimo ammissibile
- uno schema che simboleggi l'utilizzo in tensione in lunghezza
- la rappresentazione di un personaggio ad indicare il senso di utilizzo ④
- nonché i seguenti pittogrammi:
-  Prima dell'uso leggere le istruzioni. ③
-  Tensore di chiusura dell'apparecchio

PRECAUZIONI D'IMPIEGO

- L'utente non deve aprire né manipolare l'apparecchio, se non dopo aver scartato il rischio di caduta. Toccare l'anticaduta in movimento durante l'ascensione o la discesa può compromettere il corretto funzionamento del meccanismo di arresto e rappresentare un rischio mortale.

Per motivi di sicurezza e prima di ogni utilizzo, controllare:

- che il tirante d'aria sia sufficiente (spazio libero sotto i piedi dell'utilizzatore) ed non sia presente alcun ostacolo che impedisca il normale funzionamento del sistema di anticaduta. ②

Il tirante d'aria è la distanza di arresto H + una distanza aggiuntiva di sicurezza di 1 m. La distanza H è misurata dalla posizione iniziale sotto i piedi fino alla posizione finale (equilibrio dell'utilizzatore dopo l'arresto dalla caduta).

- Il punto di ancoraggio della fune, scelto al di sopra dell'utente, deve avere una resistenza minima alla trazione conforme alla norma EN795. Verificare che in funzione dell'attrezzatura utilizzata, l'altezza libera al di sotto dell'utilizzatore sia sufficiente:

- prevedere almeno 2,0 m sotto ai piedi dell'utilizzatore nel caso di un utilizzo della versione semplice,
- prevedere almeno 2,60 m sotto ai piedi dell'utilizzatore nel caso di un utilizzo della versione munita di ammortizzatore ②
- In funzione della lunghezza del supporto di sicurezza, questa distanza può mutare. In questo caso consultare il fabbricante.
- Verificare che la disposizione generale limiti il movimento ondulatorio in caso di caduta. Durante le fasi di salita e di discesa, fare in modo che il supporto di sicurezza tra l'utente ed il punto di ancoraggio sia teso il più possibile e che la fune sia sempre tesa tra i due punti. È essenziale per la vostra sicurezza che il lavoro sia effettuato in maniera da ridurre al minimo il rischio di caduta, nonché l'altezza della caduta stessa.

Si consiglia di assegnare un dispositivo anticaduta ad ogni utilizzatore

Il EPI può essere utilizzato solo da una persona per volta.

Il peso dell'utilizzatore compresi i suoi abiti ed il suo equipaggiamento non deve superare il peso massimo indicato sull'anticaduta.

AVVERTENZA:

Determinate condizioni mediche possono incidere sulla sicurezza dell'utente. In caso di dubbio consultare il proprio medico.

Durante l'utilizzo, il gruppo del dispositivo non deve entrare in contatto con:

elementi taglienti, spigoli vivi e struttura dal diametro minimo, oli, prodotti chimici aggressivi, fiamme, metallo caldo, tutti i tipi di conduttori elettrici ...

Per motivi di sicurezza e prima di ogni utilizzo, controllare:

- che i connettori (EN362) siano chiusi e bloccati ⑤
- che le istruzioni d'uso descritte per ognuno degli elementi del sistema siano rispettate
- che la disposizione generale della situazione di lavoro limiti il rischio di caduta, la altezza di caduta ed il movimento oscillatorio in caso di caduta.
- Prevedere una distanza di sicurezza rispetto alle linee elettriche o a zone che presentino un rischio elettrico.
- Prima di effettuare qualsiasi intervento con la presente attrezzatura, consigliamo di adottare tutte le misure necessarie per un eventuale salvataggio in assoluta sicurezza. La lunghezza dei supporti di sicurezza ed il tipo di attrezzatura disponibile sul luogo di lavoro sono fattori importanti. Conviene, di conseguenza, prendere in uguale considerazione la valutazione del rischio e la formazione relativa alle misure di salvataggio.
- L'apparecchio può essere utilizzato su piano inclinato a condizione che sia conforme alle norme EN12841/A/B e EN353-2
- Verificare prima di ogni utilizzo che il sistema di blocco sia funzionante ed eventualmente che il dissipatore di energia non sia lacerato. In caso di dubbio sullo stato dell'apparecchio, in seguito all'arresto di una caduta (deformazione o rottura del Tensore di caduta), o una caduta accidentale dell'apparecchio, questo non deve essere più riutilizzato e deve essere imperativamente restituito al produttore o a personale competente, inviato dal produttore. Conviene non fare più uso dell'apparecchio se non prima che una persona competente abbia autorizzato in forma scritta il suo utilizzo.
- Verificare gli spigoli vivi, le strutture di piccolo diametro e la corrosione, poiché possono compromettere la resistenza del supporto di ancoraggio.

- L'utente non dovrà apportare alcuna modifica, aggiunta o eliminazione di elementi al dispositivo, o al suo supporto di sicurezza senza il previo consenso del produttore.
- In conformità con le normative europee, prima del primo utilizzo l'utilizzatore dovrà compilare la scheda d'identificazione del prodotto, quindi aggiornarla e conservarla con il prodotto assieme alle istruzioni.
- Qualsiasi carico statico o dinamico è un potenziale rischio per il supporto di sicurezza.
- Ove necessario, vi consigliamo di utilizzare una protezione per fune al fine di evitare l'usura prematura del cordame e per proteggersi da qualsiasi eventuale rischio.
- Durante l'utilizzo del dispositivo di posizionamento, badare alla preparazione e alla regolazione della fune, di modo che il suo punto di ancoraggio si trovi al di sopra o al livello della vita, che la fune sia mantenuta tesa e che lo spostamento libero sia limitato ad un massimo di 0.60m.

LIMITI DI UTILIZZO: CICLO VITA

Prima di qualsiasi operazione che attivi un EPI, prevedere un piano di salvataggio per far fronte a qualsiasi urgenza che potrebbe verificarsi nel corso dell'utilizzo.

Prodotti in metallo e prodotti meccanici (dispositivi anticaduta a richiamo automatico, scorrevoli, lavori su corde, ancoraggi, ecc...): durata di vita massima 20 anni a partire dalla data di fabbricazione (stoccaggio e utilizzo compreso).

Prodotti in tessuto che contengono elementi in tessuto (imbracature, cinture, assorbitori di energia, ecc...): durata di vita massima 10 anni come stoccaggio (a partire dalla data di fabbricazione), 7 anni a partire dal primo utilizzo.

La durata di vita è precisata a titolo indicativo. I seguenti fattori possono variare particolarmente:

- Il mancato rispetto delle istruzioni d'uso del produttore per il trasporto, stoccaggio ed utilizzo

- Ambiente di lavoro "aggressivo": atmosfera marina, chimica, temperature estreme, spigoli taglienti...

- Utilizzo particolarmente intenso

- Colpo o sollecitazione importanti

- Mancato riconoscimento dello storico del prodotto.

Attenzione: questi fattori possono provocare degni invisibili ad occhio nudo.

Attenzione: alcune condizioni estreme possono ridurre la durata di vita di qualche giorno.

In caso di dubbio, scartare sistematicamente il prodotto affinché sia sottoposto a:

- revisione
- distruzione

La durata di vita non sostituisce una verifica periodica (annuale minima) che permetterà di giudicare correttamente lo stato del prodotto.

PER SAPERE QUALE SIA IL CENTRO DI REVISIONE ANNUALE, CONSULTARE WWW.DELTAPLUS.EU

Qualsiasi modifica o aggiunta o riparazione dell'EPI non sarà possibile senza l'accordo preventivo del produttore e senza l'utilizzo delle modalità operative

Non utilizzare al di fuori dell'ambito consigliato precisato nelle istruzioni allegate.

Il produttore non è responsabile di qualsiasi incidente diretto o indiretto che si verificasse in seguito a modifica o utilizzo diverso da quello previsto nelle istruzioni d'uso.

Non utilizzare il dispositivo oltre i limiti.

Per garantire un funzionamento corretto e quindi la sicurezza dell'utilizzatore, il prodotto deve essere sistematicamente verificato:

1/ ispezionando visivamente i seguenti punti:

- Stato della cinghia o della corda: assenza di sfilacciature, di inizi o di rottura, di danno visibile alle cuciture, di bruciatura o di restringimento strano

- Stato degli elementi in metallo: assenza di usura, deformazione, corrosione o ossidazione.

- Stato generale: rilevare la presenza di un possibile degrado dovuto ai raggi ultra-violetti ed altre condizioni climatiche

- Funzionamento e blocco corretti dei connettori

- Assicursi del corretto funzionamento dei moschettoni e della loro chiusura prima di iniziare l'intervento.

Specifiche condizioni quali umidità, neve, ghiaccio, fango, sporcizia, vernice, oli, colla, corrosione, usura della cinghia o della corda, ecc., possono ridurre notevolmente il funzionamento del dispositivo di anticaduta.

2/ nei seguenti casi:

- prima e nel corso dell'utilizzo

- in caso di dubbio.

- in caso di contatto con prodotti chimici, solventi o combustibili che ne potrebbero modificare il funzionamento.

- se è stato sottoposto a sollecitazioni nel caso di una caduta precedente.

- almeno ogni dodici mesi dal produttore o organizzazione competente, autorizzato da quest'ultimo.

ESAME PERIODICO EPI

L'esame deve essere previsto al massimo ogni dodici mesi dal produttore o organizzazione competente, autorizzata da quest'ultimo. Tale verifica molto importante è legata al mantenimento ed all'efficacia dell'EPI e quindi alla sicurezza dell'utente. Deve essere richiesto un documento scritto che autorizzi il riutilizzo nel caso di tale verifica, per poter riutilizzare l'EPI. Tale documento preciserà che la sicurezza dell'utilizzatore è legato al mantenimento dell'efficacia e della resistenza dell'apparecchiatura.

VERIFICA

(Imm.16 & 17)- Prima di ogni utilizzo controllare il corretto funzionamento del dispositivo, verificare in particolare: che il prodotto non sia visibilmente deformato, non presenti tracce di ossidazione, che l'indicatore di caduta non sia stato attivato, che le marchiature siano leggibili.

- Verificare prima dell'utilizzo, dopo aver preparato l'apparecchio all'uso sul suo supporto di sicurezza, che la chiusura dell'apparecchio sia effettuata correttamente, assicurandosi che la rappresentazione del lucchetto che serve da tensore di blocco (Rap.G, Imm.1) sia interamente visibile nella sua finestra.

- Accertarsi che i punti di passaggio della fune siano privi di fango, sabbia, ecc; Che non ci siano spigoli vivi e che non vi siano tracce di sostanze lubrificanti, colle o vernici.

Assicursi che il sistema di blocco a camme e che la relativa molla di richiamo funzionino correttamente e non siano bloccati. Assicursi che il sistema di chiusura funzioni correttamente e che le molle funzionino appropriatamente. In ugual maniera assicurarsi che il riscontro di senso possa muoversi liberamente, che non sia deformato, che non possieda spigoli vivi, che ritorni correttamente e resti nel suo vano durante l'utilizzo dell'apparecchio.

- Le caratteristiche del supporto di sicurezza e della corda del dispositivo di posizionamento possono mutare nel tempo, soprattutto in ragione di usura, attrito, sporcizia, ecc. Di conseguenza, prima di ogni utilizzo verificare il buono stato del supporto di sicurezza e della corda del dispositivo di posizionamento. Verificare che non siano presenti fmi danneggiati, irrigidimento, variazioni di diametro, tagli. In caso di dubbio procedere alla sostituzione per mano di personale competente.

- Verificare che l'apparecchio sia posizionato nel senso corretto e sul suo supporto di sicurezza prima di ogni utilizzo.

COMPATIBILITÀ D'IMPIEGO

Le CAMELEON® deve essere incorporato in un dispositivo anticaduta, come riportato nella scheda descrittiva (fare riferimento alla norma EN363). Un dispositivo anticaduta (EN361) è il solo dispositivo di prensione del corpo che è consentito utilizzare. Gli elementi di connessione devono essere conformi alla norma EN362. Creare un proprio sistema anticaduta può essere pericoloso poiché ogni funzione di sicurezza potrebbe interferire con altre funzioni di sicurezza. Quindi, prima di ogni uso, rifarsi alle raccomandazioni d'utilizzo di ogni componente del sistema. La scheda descrittiva va compilata dopo ogni ispezione annuale del prodotto.

Le CAMELEON® deve essere utilizzato unicamente con le funi sulle quali è stato certificato.

ISTRUZIONI DI STOCCAGGIO

Durante il trasporto e lo stoccaggio:

- conservare il prodotto nel suo imballo

- allontanare il prodotto da qualsiasi oggetto tagliente, abrasivo, ecc..

- allontanare il prodotto da: raggi del sole, calore, fiamme, metallo caldo, oli, prodotti petroliferi, prodotti chimici aggressivi, acidi, coloranti, solventi, spigoli vivi e strutture da diametro minimo. Questi elementi possono influenzare le prestazioni del dispositivo anticaduta.

Dopo l'utilizzo, stoccare il prodotto nel suo imballaggio in un locale temperato, asciutto e areato.

- tenere il prodotto protetto dai raggi del sole, dal calore e dai prodotti chimici (acidi o basi)

ISTRUZIONI DI PULIZIA/MANUTENZIONE



Pulire con acqua e sapone, asciugare con un panno e stendere in un locale areato per lasciar asciugare naturalmente ed a distanza da qualsiasi fonte di calore o fuoco diretto, anche nel caso dei componenti che risultino umidi dopo il rispettivo utilizzo.

Non utilizzare candeggina, detersivi aggressivi, solventi, essenza o coloranti, visto che tali sostanze possono influenzare le prestazioni del dispositivo anticaduta.

ES

Anticaída móvil sobre soporte de seguridad flexible

Conformes a las exigencias esenciales de la Directiva 89/686/CEE
y a las exigencias generales de las normas EN353-2, EN358, EN12841 A/B

INSTRUCCIONES DE EMPLEO

Esta información debe ser traducida (según la legislación en vigencia) por el revendedor al idioma del país donde el equipo se utiliza. Esta información debe ser leída y comprendida por el usuario antes de utilizar el EPI.

Los métodos de pruebas descritas en las normas no representan las condiciones reales de uso, por lo cual es importante estudiar cada situación de trabajo y que cada usuario esté perfectamente formado en las distintas técnicas para conocer los límites de los diferentes dispositivos.

El uso de este EPI está reservado a personas competentes, que tengan una formación adecuada o que trabajen bajo la inmediata responsabilidad de un superior competente. La seguridad del usuario depende de la eficacia constante del EPI, de su resistencia y de la correcta comprensión de las consignas de este manual sobre su uso.

El usuario es personalmente responsable de cualquier uso del EPI que no se ajuste a las prescripciones de este manual y también en el caso en que no se respeten las medidas de seguridad aplicables al EPI y que figuran en esta información.

El uso del EPI está reservado a personas saludables, ya que determinadas condiciones de salud pueden afectar la seguridad del usuario. En caso de duda, consultar a un médico.

Respetar estrictamente las consignas de uso, verificación, mantenimiento y almacenamiento.

Antes del uso es necesario leer las recomendaciones de uso de cada componente del sistema.

El arnés anticaída (EN361) es el único dispositivo de prensión del cuerpo cuyo uso se permite en un sistema de detención de caída.

PRESENTACIÓN

El CAMELEON® debe ser utilizado exclusivamente no cabo de ancoragem em que foi certificado.

El CAMELEON® es un dispositivo que agrupa varias funciones descritas a continuación. Es imprescindible referirse a este folleto de acuerdo con el trabajo a realizar o el uso previsto del dispositivo a fin de evitar usos peligrosos del mismo. Sólo las técnicas ilustradas son autorizadas y todo uso diferente está prohibido e implica riesgo de muerte.

Dispositivo anti-caída:

> Este dispositivo de tipo de apertura se desplaza sobre su soporte de seguridad y asegura los desplazamientos verticales del usuario. En caso de caída, el dispositivo se bloquea automáticamente sobre el soporte de seguridad y detiene la caída del usuario. Está certificado de acuerdo con la norma EN353-2.

Dispositivo de posicionamiento:

> Con la ayuda de la empuñadura en posición abierta, el dispositivo permite regular la distancia entre el operador (provisto de un cinturón de mantenimiento para el trabajo) y la estructura. Está certificado de acuerdo con la norma EN358.

Dispositivo de regulación de la cuerda:

> Tipo A: dispositivo de regulación para el soporte de seguridad

Utilizado sobre el soporte de seguridad, acompaña al usuario durante sus cambios de posición y se bloquea automáticamente sobre el soporte de seguridad por la acción de una carga estática o dinámica. Está certificado de acuerdo con la norma EN12851 tipo A.

> Tipo B: dispositivo de ascensión para soporte del trabajo

Accionado manualmente sobre su soporte de trabajo, se bloquea bajo la acción de una carga en un sentido y se desplaza libremente en el sentido opuesto. Está certificado de acuerdo con la norma EN12851 tipo B.

Para aumentar su seguridad, el CAMELEON® está equipado con un dispositivo anti-engaño cuya función reside en evitar que el aparato se coloque en el sentido equivocado de funcionamiento sobre su soporte de seguridad. También está provisto de un testigo de caída cuya función es permitir al usuario identificar si el aparato está operacional o no.

ADVERTENCIA:

- Resulta importante distinguir la diferencia entre el soporte de trabajo y el soporte de seguridad. El soporte de seguridad sirve, básicamente, como soporte del soporte de trabajo. Un único soporte utilizado en posición de apoyo no es un soporte de seguridad, sino un soporte de trabajo.

En consecuencia, cuando el soporte de seguridad regulable está cargado con todo el peso del usuario, se convierte en un soporte de trabajo. Dado que en los trabajos en altura el usuario está suspendido de la cuerda de trabajo a través de un dispositivo de regulación, resulta conveniente unir una segunda cuerda de seguridad con un dispositivo anti-caída de acuerdo con las normas EN12841 tipo A o EN353-2, (u otro dispositivo anti-caída EN355, EN360...) a fin de asegurar un nivel óptimo de seguridad.

- El CAMELEON® ha sido probado y certificado con una cuerda estática de poliamida trenzada de 10,5 mm de diámetro de acuerdo con las normas EN353-2 y EN12841 tipo A/B. Debe utilizarse exclusivamente con el soporte con el que ha sido certificado y que recomienda el fabricante. Los soportes de seguridad que se utilizan con el dispositivo anticaída y con los dispositivos de regulación de la cuerda deben usarse conjuntamente con un contrapeso de 400g a fin de asegurar un buen funcionamiento y el posicionamiento correcto de la cuerda. El extremo del soporte de seguridad deberá estar anudado a fin de crear un tope de parada.

- Los métodos de ensayo descritos en las normas no representan las condiciones reales de uso. Por lo tanto resulta importante estudiar cada situación de trabajo y que cada usuario haya sido debidamente capacitado en las distintas técnicas para que conozcan así los límites de los diferentes dispositivos. Es por ello que conviene que la capacitación esté a cargo de personal competente y bien preparado.

RESTRICCIONES DE USO

Descripción del producto: (Fig. 1)

A/ Botón de apertura del aparato

B/ Leva de bloqueo

C/ Testigo de caída

D/ Ranura de posicionamiento de sentido

E/ Empuñadura

F/ Botón de apertura de la empuñadura

G/ Representación de un candado que sirve de testigo del cierre automático del aparato

Modo de empleo del CAMELEON®:

(Fig. 2) El aparato se abre de un modo simple, mediante dos movimientos sucesivos y diferenciados. Sólo se debe presionar el botón de apertura del aparato (Fig. 1 Rep. A), luego desplazar hacia atrás el botón mientras se lo mantiene apretado. De este modo las placas del aparato se separan para liberar el desplazamiento del soporte de seguridad.

(Fig. 3) Ahora es posible enganchar la cuerda entre las dos levas de bloqueo del aparato.

(Fig. 4) El cierre del aparato se realiza con una simple presión que cierra las dos placas. El cierre del conjunto se ubica automáticamente en el lugar correcto.

ADVERTENCIA: (Fig. 5)

- Antes de comenzar un trabajo, resulta fundamental para la seguridad del usuario verificar que el aparato esté correctamente cerrado sobre el soporte de seguridad y verificar que la representación del candado que sirve de testigo del cierre (Fig. 1 Rep. G) sea completamente visible en su visor (ver figura adjunta).

- Si el candado no está completamente visible significa que el aparato no está correctamente cerrado y que el usuario corre un grave riesgo. En este caso, se debe ejercer más presión entre las dos placas para enganchar el mecanismo de cierre o, una vez eliminado el riesgo de caída, volver a realizar las maniobras de apertura y cierre explicadas anteriormente.

Una de las ventajas del CAMELEON® es que no es necesario desconectarlo del arnés para colocarlo en su soporte de seguridad. Esto elimina la posibilidad de que se caiga.

(Fig. 6 & 7) - En el caso de intentar posicionar el aparato en el sentido incorrecto sobre su soporte de seguridad, el dispositivo anti-engaño se da vuelta y traba el paso de la cuerda para evitar que se la coloque en el sentido equivocado. De todos modos resulta fundamental para su seguridad asegurarse de que el aparato esté ubicado del lado correcto sobre su soporte de seguridad antes de usarlo. El soporte de seguridad se unirá a un punto de anclaje con la ayuda del conector provisto. Verificar que este último esté cerrado correctamente antes de comenzar el trabajo.

Modo de empleo de la empuñadura: (Fig. 8 & 9)

Para pasar de la posición cerrada a la posición abierta, solo es necesario presionar el botón de apertura de la empuñadura (Fig. 1, Rep. F) y balancear la empuñadura manteniendo la presión sobre el botón. Para volver a la posición cerrada, solo es necesario realizar la maniobra inversa y asegurarse de que la empuñadura esté bien acerrojada por el retorno del espólón a su alojamiento.

• **Uso como dispositivo anticaída o como dispositivo de regulación de cuerda de tipo A:** (Fig. 10 & 11)

La empuñadura del CAMELEON® debe estar en posición cerrada y acerrojada. En esta posición, que debe verificarse antes de cada trabajo, el CAMELEON® debe estar libre y desplazarse en ambas direcciones. Debe estar directamente unido al arnés del usuario mediante el conector provisto.

• **Uso como dispositivo de posicionamiento o como dispositivo de regulación de cuerda de tipo B:** (Fig. 12)

La empuñadura del CAMELEON® debe estar en posición abierta. En esta posición, que debe verificarse antes de cada trabajo, el CAMELEON® se desliza solamente en una dirección y esta bloqueado en la dirección opuesta. Para regular la distancia entre el usuario y la estructura en el caso de uso de tensor de cabestro, se debe actuar sobre la empuñadura para alejar y tirar de la extremidad libre de la cuerda para acercarse.

Durante el uso como dispositivo de posicionamiento (EN358), el conector de la cuerda debe estar unido a una hebilla lateral del cinturón de sostén y el conector del dispositivo de posicionamiento en la otra hebilla lateral del cinturón o a la inversa. No se autoriza el uso de conexiones que no hayan sido descritas en este documento. Esta absolutamente prohibido sujetar los dos conectores a la misma hebilla del cinturón.

ADVERTENCIA :

(Fig. 13 & 14) - En el caso del uso del aparato como dispositivo de posicionamiento o como dispositivo de regulación de cuerda tipo B, se debe utilizar junto con el aparato un dispositivo anti-caída de acuerdo con la norma EN353-2 (u otro dispositivo anti-caída según normas EN355, EN360...) o un dispositivo de regulación de cuerda de tipo A de acuerdo con la norma EN12841 tipo A.

(Fig. 15) - Si la distancia entre el aparato y el arnés debe aumentarse, se debe usar la versión del CAMELEON® certificada con un absorbedor de energía montado de modo que no pueda separarse del CAMELEON®. Por la seguridad del usuario no se debe utilizar ningún elemento que no sean los descritos en este folleto para unir el CAMELEON® al arnés.



Cuadro de recapitulación de las condiciones de uso:

Dispositivo empleado	Norma	Posición de la empuñadura	Representaciones correspondientes
Anticaída	EN353-2	Cerrada	Fig. 11 y 12
Dispositivo de ajuste de cuerda - Tipo A	EN12841/A	Cerrada	Fig. 11, 12, 13 y 15
Dispositivo de ajuste de cuerda - Tipo B	EN12841/B	Abierta	Fig. 13
Dispositivo de posicionamiento	EN358	Abierta	Fig. 15

CARACTERÍSTICAS TÉCNICAS

Componentes	Materias primas
Aparato	Inoxidable/Aluminio/Compuestos
Conector	Acero
Cuerdas	Poliamida
Absorbedor de energía	Poliamida y poliéster

MARCAS DEL PRODUCTO

- logo del fabricante: DELTAPLUS®
 - identificación del modelo, por ejemplo: CAMELEON®
 - el N° de serie, por ejemplo: 10 417200
 - el N° del organismo notificado que interviene en el control del equipo (0333)
 - el diámetro y el tipo de la cuerda con la que se debe usar el anti-caída:
 - Ø10,5 mm
 - el año de fabricación, por ejemplo 15417200 para el año 2015
 - indicación de conformidad a la directiva (CE)
 - el No. de normas con las que cumple el producto
- una flecha que indique el sentido de uso
 - el peso máximo admisible
 - un esquemático que simbolice el uso como tensor de cabestro
 - la representación de una persona que simbolice el sentido de uso ④
 - Los pictogramas que se indican a continuación:
 -  Se solicita leer las indicaciones antes de usar ③
 -  Testigo de cierre del aparato

PRECAUCIONES

El usuario no debe abrir ni manipular el aparato hasta que se haya descartado el riesgo de la caída. Si se toca el anti-caída deslizante durante los movimientos de subida o bajada se puede alterar el buen funcionamiento del mecanismo de freno, lo que implica un riesgo mortal.

Por razones de seguridad, antes de cada uso, es necesario verificar:

- que la altura libre sea suficiente (espacio libre bajo los pies del usuario) y que ningún obstáculo perturbe el normal funcionamiento del sistema de detención de caída. ②

La altura libre es la distancia de detención H + una distancia suplementaria de seguridad de 1 m. La distancia H se mide desde la posición inicial bajo los pies hasta la posición final (equilibrio del usuario después de la caída).

- El punto de anclaje de la cuerda, elegido por debajo del usuario, debe tener una resistencia mínima a la tracción de acuerdo con la norma EN795. Se debe verificar que en función del equipo utilizado haya un espacio libre suficiente por debajo del usuario:

➢ prever 2m de mínimo por debajo de los pies del usuario en el caso de usar la versión simple,

➢ prever 2,60 m de mínimo por debajo de los pies del usuario en el caso de usar la versión con absorbedor de energía, ②

➢ esta distancia puede variar de acuerdo con el largo del soporte de seguridad. Consultar al fabricante.

- Verificar que la disposición general limite el movimiento de péndulo en caso de caída. Durante las etapas de subida y bajada el soporte de seguridad entre el usuario y el punto de anclaje debe estar lo más estirado posible y la cuerda nunca debe estar floja entre estos dos puntos. Resulta esencial para la seguridad del usuario que el trabajo se realice de modo que se reduzca al mínimo el riesgo y la altura de la caída.

Cada usuario debe contar con un dispositivo de detención de caídas.

Este EPI solamente puede ser utilizado por una sola persona a la vez.

El peso del usuario, incluyendo su ropa y su equipo, no debe superar el peso máximo indicado en el anticaídas.

ADVERTENCIA :

Algunas condiciones de salud pueden afectar la seguridad del usuario, en caso de duda contactarse con el médico.

Durante el uso el conjunto del dispositivo no debe estar en contacto con:

elementos cortantes, aristas y estructuras de poco diámetro, aceites, productos químicos agresivos, llamas, metal caliente, cualquier tipo de conductores eléctricos, etc.

Por razones de seguridad, antes de cada uso, es necesario verificar:

- que los conectores (EN362) estén cerrados y asegurados ⑤

- que las consignas de uso descritas para cada elemento del sistema sean respetadas
 - que la disposición general de la situación de trabajo limite el riesgo de caída, la altura de la caída y el movimiento pendular en caso de caída.
- Prever una distancia de seguridad a partir de las líneas eléctricas o a las zonas que presenten riesgo eléctrico.
- Antes del uso y durante el mismo, recomendamos tomar las medidas necesarias para realizar con seguridad un eventual rescate. El largo de los soportes de seguridad y los tipos de equipo disponibles en el lugar de trabajo son factores importantes. En consecuencia resulta conveniente tener en cuenta tanto la evaluación del riesgo como la preparación del rescate.
 - El aparato puede usarse en un plano inclinado cuando se lo utiliza según las normas EN12841 A/B y EN353-2.
 - Antes de cada uso, verificar que el sistema de bloqueo esté operativo y, llegado el caso, que el disipador de energía no esté roto. En caso de duda sobre el estado del aparato después de detener una caída (deformación o ruptura del testigo de caída) o en caso de una caída accidental del aparato, este no debe ser vuelto a utilizar y debe devolverse al fabricante o a una persona competente que lo represente. Resulta conveniente no usar el aparato hasta que la persona competente haya autorizado por escrito su uso.
 - Las aristas vivas, las estructuras de poco diámetro y la corrosión quedan prohibidas porque pueden afectar la resistencia del soporte de seguridad.
 - Queda prohibido suprimir, agregar o reemplazar ningún componente del aparato o de su soporte de seguridad sin la aprobación del fabricante.
 - De acuerdo con la reglamentación europea, se debe completar la ficha de identificación antes de usar el producto por primera vez y luego se la debe mantener actualizada y se la debe conservar con el producto y el folleto de modo de empleo.
 - Cualquier sobrecarga estática o dinámica puede dañar el soporte de seguridad.
 - Cuando sea necesario, aconsejamos el uso de una protección de cuerda para evitar que las cuerdas no se desgasten antes de tiempo y para protegerlas de cualquier riesgo eventual.
 - Cuando se utilice el dispositivo de posicionamiento, cuando se lo coloca en su lugar y cuando se regula el cabestro verificar que su punto de anclaje se encuentre por encima del nivel del tallo o al mismo nivel, que el cabestro se mantenga tensado y que el desplazamiento libre se limite a un máximo de 0.60m.

RESTRICCIONES DE USO: VIDA ÚTIL

Antes de cualquier operación que implique un EPI, debe implementarse un plan de salvataje para enfrentar cualquier urgencia que pudiera acaecer durante la operación.

Productos de metal y productos mecánicos (dispositivo de detención de caídas con recuperador automático, deslizante, trabajos con cuerdas, anclajes, etc.): vida útil máxima 20 años a partir de la fecha de fabricación (incluyendo almacenamiento y uso).

Productos textiles o que contengan elementos textiles (arneses, cinturones, absorbedores de energía, etc.): vida útil máxima 10 años en almacenamiento (a partir de la fecha de fabricación), 7 años a partir del primer uso.

La vida útil se da a título informativo. Los siguientes factores pueden hacerla variar mucho:

- No respetar las instrucciones del fabricante en cuanto al transporte, almacenamiento y uso

- Entorno de trabajo « agresivo »: atmósfera marina, química, temperaturas extremas, aristas filosas, etc.

- Uso demasiado intensivo

- Golpes o exigencias extremas

- Desconocimiento del pasado del producto.

Atención : estos factores pueden provocar degradaciones invisibles a simple vista.

Atención: algunas condiciones extremas pueden reducir la duración a pocos días.

En caso de duda, descartar el producto para someterlo a:

- revisión

- destrucción

La vida útil no invalida la verificación periódica (por lo menos anual) que permitirá juzgar el estado del producto.

PARA SABER CUAL ES SU CENTRO DE REVISION ANUAL, CONSULTAR WWW.DELTAPLUS.UY

Cualquier modificación, agregado, reparación o acoplamiento del EPI deberá realizarse con previo acuerdo del fabricante y sin utilizar sus métodos.

EXAMEN PERIÓDICO DEL EPI

El fabricante o una organización competente designada por éste, debe realizar un examen como mínimo cada doce meses. Esta importante verificación es indispensable para el mantenimiento y la eficacia del EPI y, por ende, para la seguridad del usuario. Luego de la verificación debe expedirse un documento escrito que autorice la reutilización para volver a utilizar el EPI. Este documento deberá detallar que la seguridad del usuario depende del mantenimiento de la eficacia y de la resistencia del equipamiento.

VERIFICACIÓN

(Fig. 16 & 17) - Antes de cada utilização, controlar o funcionamento correcto do equipamento e verificar sobretudo: se o produto não aparenta nenhuma deformação visível, se não apresenta vestígios de oxidação, se o indicador de queda não está activado, a legibilidade das etiquetas.

- Antes da utilização, verificar, após ter instalado o aparelho no seu cabo de ancoragem, se o bloqueio do aparelho está correcto, certificando-se de que a representação do loquete que serve de indicador de bloqueio (Rep. G, Fig. 1) está completamente visível na sua janela.

- Certificar-se de que os pontos de passagem da corda estão isentos de lama, areias, etc.; que não existe nenhum bordo cortante nem vestígios de substâncias lubrificantes, cola ou pintura.

- Certificar-se de que o excêntrico de bloqueio e respectiva mola de rapel funcionam correctamente e que não estão bloqueados. Certificar-se de que o sistema de bloqueio funciona correctamente e que as molas actuem convenientemente. Do mesmo modo, certificar-se de que a alheta de orientação está livre de qualquer movimento, certificando-se ainda da sua não deformação e ausência de bordos cortantes, se volta correctamente e fica no seu compartimento durante a utilização do aparelho.

- As características do cabo de ancoragem e da corda do dispositivo de posicionamento podem evoluir com o passar do tempo, sobretudo devido ao desgaste, às fricções, à sujidade, etc. Por conseguinte, antes de cada utilização, certificar-se do estado correcto do cabo de ancoragem e da corda do dispositivo de posicionamento. Verificar se não apresentam fios danificados, endurecimento, variações de diâmetro, cortes. Em caso de dúvida, proceder à sua substituição por uma pessoa competente.

- Antes da utilização, verificar se o aparelho se encontra posicionado no sentido correcto no seu cabo de ancoragem.

COMPATIBILIDAD DE USO

El CAMELEON® se utiliza con un sistema de parada de caídas según se describe en la ficha descriptiva (ver norma EN363). El arnés anti-caída (EN361) es el único dispositivo de presión del cuerpo que está permitido utilizar y los elementos de conexión deben estar de acuerdo con la norma EN362. Puede resultar peligroso crear su propio sistema anti-caída en el cada función de seguridad podría interferir con otra función de seguridad. Por lo tanto, antes de

usar el aparato, observar las recomendaciones de uso de cada componentes del sistema. La ficha descriptiva debe completarse después de cada verificación anual del producto.

El CAMELEON® debe usarse exclusivamente con el soporte de seguridad con el cual ha sido certificado.

INSTRUCCIONES DE ALMACENAMIENTO

Quarante el transporte y el almacenamiento:

- conservar el producto en su embalaje
- alejar el producto de cualquier objeto cortante, abrasivo, etc.
- mantener el producto alejado del sol, calor, llamas, metal caliente, aceites, productos derivados del petróleo, productos químicos agresivos, ácidos, colorantes, solventes aristas filiosas y estructuras de escaso diámetro. Estos elementos pueden afectar la eficacia del dispositivo de detención de caídas.

Después del uso, almacenar el producto en su envase en un local templado, seco y ventilado.

- mantener el producto lejos de los rayos del sol, del calor y de productos químicos (ácidos o bases).

INSTRUCCIONES DE LIMPIEZA/MANTENIMIENTO

Limpiar con agua y jabón, secar con un paño y suspender en un lugar aireado para que seque de manera natural y a distancia del fuego, directo o fuente de calor, igualmente para los elementos que se humedecen durante el uso.

No utilizar lavandina, detergentes agresivos, solventes, gasolina o colorantes, ya que estas sustancias pueden afectar la eficacia del dispositivo de detención de caídas.

PT

Anti-queda móvel sobre suporte de ancoragem flexível em conformidade com as exigências essenciais da Directiva 89/686/CEE e com as exigências gerais das normas EN353-2, EN358, EN12841 A/B

PRECAUÇÕES DE UTILIZAÇÃO

As presentes instruções devem ser traduzidas (em conformidade com a regulamentação em vigor) pelo revendedor, no idioma do país onde o equipamento for utilizado. Antes de utilizar o EPI, o utilizador deverá ler e compreender o presente manual.

Os métodos de ensaio descritos nas normas não representam as condições reais de utilização. Torna-se então necessário analisar cada situação de trabalho, sendo ainda importante que cada utilizador seja devidamente formado para as diversas técnicas com vista a conhecer os limites dos diversos dispositivos.

A utilização deste EPI é reservada a pessoas competentes que seguirem uma formação adequada ou que trabalhem sob a responsabilidade imediata de um superior competente. A segurança do utilizador depende da eficácia constante do EPI, da sua resistência e da correcta compreensão das instruções do presente manual de instruções.

O utilizador fica pessoalmente responsável de qualquer utilização deste EPI que não estaria em conformidade com as prescrições deste manual e em caso de incumprimento das medidas de segurança aplicáveis ao EPI anunciadas no presente manual.

A utilização deste EPI é reservada a pessoas saudáveis, uma vez que certas condições médicas podem afectar a segurança do utilizador. Em caso de dúvida, consulte um médico.

Cumprir rigorosamente as instruções de utilização, verificação, manutenção e armazenamento.

Antes de qualquer utilização, consultar as recomendações de utilização de cada componente do sistema.

O arnés de anti-queda (EN361) é o único dispositivo de prevenção do corpo cuja utilização seja permitida num sistema de paragem de queda.

APRESENTAÇÃO

O CAMELEON® é um dispositivo que reúne várias funções descritas a seguir. Em função do trabalho a realizar ou da utilização prevista do dispositivo, é imperativo consultar o presente folheto com vista a evitar qualquer utilização perigosa. Apenas as técnicas ilustradas são autorizadas, sendo proibida qualquer outra utilização: risco de morte.

Dispositivo anti-queda:

➤ O aparelho de tipo aberto desliza sobre o seu cabo de ancoragem e garante as deslocações verticais do utilizador. Em caso de queda, o aparelho é automaticamente bloqueado no cabo de ancoragem e pára a queda do utilizador. O aparelho encontra-se homologado em conformidade com a norma EN353-2.

Dispositivo de posicionamento:

➤ Com o auxílio da pega na posição aberta, o aparelho permite regular a distância entre o operador (dotado de um cinto de manutenção ao trabalho) e a estrutura. O aparelho encontra-se homologado em conformidade com a norma EN358.

Dispositivo de regulação de corda:

➤ Tipo A: dispositivo de regulação para suporte de segurança

Utilizado sobre o suporte de segurança, acompanha o utilizador durante as alterações de posição, ficando automaticamente bloqueado no suporte de segurança sob a acção de uma carga estática ou dinâmica. O aparelho encontra-se homologado em conformidade com a norma EN12841, tipo A.

➤ Tipo B: dispositivo de ascensão para suporte de trabalho

Accionado manualmente no suporte de trabalho, fica bloqueado sob a acção de uma carga num sentido e desliza livremente no sentido contrário. O aparelho encontra-se homologado em conformidade com a norma EN12841, tipo B.

Para aumentar a sua segurança, o CAMELEON® vem equipado com uma alheta de orientação para evitar o posicionamento do aparelho no sentido errado de funcionamento no cabo de ancoragem. Dispõe ainda de um indicador de queda, que pretende permitir ao utilizador identificar se o aparelho está ou não operacional.

AVISO:

- É importante distinguir a diferença entre suporte de trabalho e suporte de segurança. O suporte de segurança serve sobretudo de suporte ao suporte de trabalho. Um único suporte utilizado como apoio não é um suporte de segurança, mas um suporte no trabalho.

Por conseguinte, quando o cabo de ancoragem regulável está submetido ao peso do utilizador, torna-se num suporte de trabalho. Convém então, quando estiver suspenso à corda de trabalho através de um dispositivo de regulação para trabalhos em altura, acrescentar pelo menos uma segunda corda de segurança com um dispositivo anti-queda, em conformidade com as normas EN12841 tipo A ou EN353-2 (ou qualquer outro dispositivo anti-queda EN355, EN360,...) para garantir uma segurança óptima.

- O CAMELEON® foi testado e certificado com uma corda estática em poliamida trançada com 10,5 mm de diâmetro, em conformidade com as normas EN353-2 e EN12841 tipo A/B. Deve ser exclusivamente utilizado com o suporte sobre o qual foi certificado e recomendado pelo fabricante. Os cabos de ancoragem que ligam o dispositivo anti-queda e dispositivos de regulação de corda devem ser utilizados em conjunto com um contra-peso de 400g, para garantir um funcionamento e posicionamento correctos da corda. A extremidade do cabo de ancoragem deverá ser amarrada para criar um batente de paragem.

- Os métodos de ensaios descritos nas normas não representam as condições reais de utilização. É então importante estudar cada situação de trabalho. Do mesmo modo, cada utilizador deverá dispor de uma formação adequada sobre as diferentes técnicas para conhecer os limites destes diferentes dispositivos. Para tal, a formação deverá ser dispensada por pessoas competentes e preparadas.

LIMITES DE UTILIZAÇÃO

Descrição do produto: (Fig. 1)

A/ Botão de abertura do aparelho

B/ Excêntricos de bloqueio

C/ Indicador de queda

D/ Alheta de orientação

E/ Pega

F/ Botão de abertura da pega

G/ Representação de um loquete que serve de indicador de bloqueio do aparelho

Modo de utilização do CAMELEON®:

(Fig. 2) A abertura do aparelho é simples e efectua-se por dois movimentos sucessivos e distintos. Basta carregar no botão de abertura do aparelho (Fig.1, Rep. A) e recuar o mesmo botão mantendo-o carregado, e os montantes do aparelho irão afastar-se para libertar a passagem do cabo de ancoragem.

(Fig. 3) Pode-se então colocar a corda entre os dois excêntricos de bloqueio do aparelho.



(Fig. 4) O fecho do aparelho efectua-se com o fecho dos dois montantes através de uma simples pressão. O bloqueio do conjunto coloca-se automaticamente no lugar.

AVISO (Fig. 5)

- Para a sua segurança, é essencial verificar, antes de começar uma intervenção, se o aparelho está devidamente bloqueado no cabo de ancoragem, certificando-se ainda de que a representação do loquete que serve de indicador de bloqueio (Fig.1, Rep. G) está completamente visível na sua janela (ver figura em anexo).

- Se o loquete não estiver completamente visível: o aparelho não se encontra devidamente bloqueado e corre um perigo grave. Neste caso, basta exercer uma pressão maior entre os dois montantes para activar o mecanismo de bloqueio ou, quando não houver risco de queda, retomar as manipulações de abertura e fecho explicadas anteriormente.

Uma das vantagens do CAMELEON® consiste no facto de que não é necessário desligá-lo do arnês para colocá-lo no seu cabo de ancoragem. Tal evite de o deixar cair.

(Fig. 6 & 7) - Em caso de tentativa de posicionamento do aparelho no sentido incorrecto no seu cabo de ancoragem, a alheta de orientação bascula e bloqueia a passagem do cabo para evitar a sua instalação. No entanto, para a sua segurança, é importante, antes da utilização, certificar-se de que o aparelho se encontra posicionado no sentido correcto no seu cabo de ancoragem. O cabo de ancoragem será ligado a um ponto de ancoragem com o auxílio do conector entregue. Verifique se o conector está devidamente bloqueado antes de iniciar a intervenção.

Modo de utilização da pega: (Fig. 8 & 9)

Para passar da posição fechada à posição aberta, basta carregar no botão de abertura da pega (Fig.1, Rep. F) e fazer bascular a pega, mantendo o botão carregado. Para voltar à posição fechada, basta fazer a manipulação contrária e certificar-se de que a pega está devidamente bloqueada pelo regresso do pino no seu compartimento.

• Utilização em dispositivo anti-queda ou em dispositivo de regulação de corda de tipo A: (Fig. 10 & 11)

A pega do CAMELEON® deve encontrar-se na posição fechada e bloqueada. Nesta posição, que deverá ser verificada antes de cada intervenção, o CAMELEON® deve estar livre e deslocar-se nos dois sentidos. Deve estar directamente ligado ao arnês do utilizador através do conector entregue.

• Utilização em dispositivo de posicionamento ou em dispositivo de regulação de corda de tipo B: (Fig. 12)

A pega do CAMELEON® deve encontrar-se na posição aberta. Nesta posição, que deverá ser verificada antes de cada intervenção, o CAMELEON® desliza apenas num sentido e encontra-se bloqueado no sentido contrário. Para regular a distância entre o utilizador e a estrutura numa utilização tensor de corda, é preciso actuar sobre a pega para afastar-se e puxar sobre a extremidade livre da corda para aproximar-se.

Durante a utilização em dispositivo de posicionamento (EN358), o conector da corda deve estar ligado a um anel lateral do cinto de manutenção, sendo que o conector do dispositivo de posicionamento deverá estar ligado ao outro anel lateral do cinto ou vice-versa. Não é autorizado mais nenhum tipo de conexão para além daquele descrito aqui. É estritamente proibido ligar os dois conectores ao mesmo anel do cinto.

AVISO:

(Fig. 13 & 14) - Em caso de utilização do aparelho como dispositivo de posicionamento ou regulação de corda de tipo B, um dispositivo anti-queda, em conformidade com a norma EN353-2 (ou qualquer outro dispositivo anti-queda EN355, EN360, ...) ou um dispositivo de regulação de corda de tipo A em conformidade com a norma EN12841 tipo A deve ser utilizado em conjunto com o aparelho.

(Fig. 15) - Se a distância entre o aparelho e o arnês deve ser aumentada, é preciso utilizar a versão do CAMELEON® homologado com absorvedor de energia montado de modo indissociável no CAMELEON®. Para a sua segurança, não deverá ser utilizado mais nenhum elemento para além daqueles descritos no presente folheto para ligar o CAMELEON® ao arnês.

Tabela recapitulativa das condições de utilização:

Dispositivo utilizado	Norma	Posição da pega	Representações correspondentes
Anti-queda	EN353-2	Fechada	Fig. 11 e 12
Dispositivo de regulação de corda - Tipo A	EN12841/A	Fechada	Fig. 11, 12, 13 e 15
Dispositivo de regulação de corda - Tipo B	EN12841/B	Aberta	Fig. 13
Dispositivo de posicionamento	EN358	Aberta	Fig. 15

CARACTERÍSTICAS TÉCNICAS

Componentes	Materiais
Aparelho	Inox/alumínio/compositos
Conector	Aço
Cordagem	Poliamida
Absorvedor de energia	Poliamida e poliéster

ETIQUETA DO PRODUTO

- sigla do fabricante: DELTAPLUS®
 - a identificação do modelo, exemplo: CAMELEON®
 - o n.º de série, exemplo 15 417200
 - o n.º do organismo notificado que intervém no controlo do equipamento (0333)
 - o diâmetro e tipo de corda sobre o qual o sistema anti-queda deve ser- os pictogramas seguintes:
- utilizado:
- ⊙ 10,5 mm
 - o ano de fabricação, exemplo 15417200 para o ano de 2015
 - a indicação de conformidade com a directiva (CE)
 - o n.º das normas com as quais o produto está em conformidade
- uma seta que indica o sentido de utilização
 - o peso máximo admissível
 - um esquema que simboliza a utilização em tensor de corda
 - a representação de um personagem que simboliza o sentido de utilização ④
- ⓘ Queira ler o folheto antes da utilização ③
- 🔒 Indicador de fecho do aparelho

PRECAUÇÕES

- O utilizador apenas deve abrir ou manipular o aparelho quando não houver risco de queda. Tocar no sistema anti-queda deslizante durante os movimentos de ascensão ou descida pode impedir o funcionamento correcto do mecanismo de travagem e levar a um risco de morte.

Por motivos de segurança e antes de cada utilização, verificar:

- que o tirante de ar seja suficiente (espaço livre sob os pés do utilizador) e que nenhum obstáculo perturba o funcionamento normal do sistema de paragem de queda. ②

O tirante de ar é a distância de paragem H + uma distância suplementar de segurança de 1 m. A distância H é medida a partir da posição inicial sob pés, até à posição final (equilíbrio do utilizador após a paragem da sua queda).

- O ponto de ancoragem da corda, escolhido por cima do utilizador, deve ter uma resistência mínima à tração, em conformidade com a norma EN795. Verificar, em função do equipamento utilizado, se o batente de ar está suficientemente sob o utilizador:

- prever um mínimo de 2 m sob os pés do utilizador em caso de utilização da versão simples,
- prever um mínimo de 2,60 m sob os pés do utilizador em caso de utilização da versão simples com absorvedor de energia, ②
- esta distância poderá variar em função do comprimento do cabo de ancoragem. Obtenha informações junto do fabricante.

- Verificar se a posição geral limita o movimento pendular em caso de queda. Durante as fases de subida e descida, fazer com que o cabo de ancoragem entre o utilizador e o ponto de ancoragem seja o mais tenso possível e que a cordagem nunca fique solta entre estes dois pontos. Para a sua segurança, é essencial que o trabalho seja realizado de modo a reduzir o risco e a altura de queda para valores mínimos.

É recomendada a atribuição de um dispositivo de paragem de queda a cada utilizador.

Este EPI apenas pode ser utilizado por uma pessoa de cada vez.

O peso do utilizador, incluindo as suas roupas e o seu equipamento, não deve ser superior ao peso máximo indicado no dispositivo anti-queda.

AVISO :

Determinadas condições médicas podem afectar a segurança do utilizador. Em caso de dúvida, contacte o seu médico.

Durante a utilização, o conjunto do dispositivo não deve entrar em contacto com:

elementos de corte, arestas vivas e estruturas de fraco diâmetro, óleos, produtos químicos agressivos, chamas, metal quente, todos os tipos de condutores eléctricos...

Por motivos de segurança e antes de cada utilização, verificar:

- que os conectores (EN362) estão fechados e bloqueados ☺

- que as instruções de utilização descritas para cada um dos elementos do sistema são cumpridas

- que a disposição geral da situação de trabalho limita o risco de queda, a altura de queda e o movimento pendular em caso de queda.

Prever uma distância de segurança relativamente às linhas eléctricas ou áreas que apresentem um risco eléctrico.

- Antes e durante a utilização, recomendamos tomar as disposições necessárias para um eventual salvamento em segurança. O cumprimento dos cabos de ancoragem e os tipos de equipamento disponível no local de trabalho são factores importantes. Por conseguinte, convém ter em conta a avaliação do risco e a formação para o salvamento.

- O aparelho pode ser utilizado num plano inclinado quando utilizado em conformidade com as normas EN12841 A/B e EN353-2.

- Antes de cada utilização, verificar se o sistema de bloqueio está a funcionar e, se necessário, se o dissipador de energia não foi rompido. Em caso de dúvida sobre o estado do aparelho, após a paragem de uma queda (deformação ou ruptura do indicador de queda) ou uma queda accidental do aparelho, este não deverá ser reutilizado, devendo obrigatoriamente ser devolvido ao fabricante ou a qualquer pessoa competente mandatada pelo fabricante. Recomenda-se que deixe de utilizar o equipamento até que uma pessoa competente tenha autorizado a sua reutilização por escrito.

- As arestas vivas, as estruturas com pouco diâmetro e a corrosão devem ser proibidas já que podem afectar a resistência do cabo de ancoragem.

- É proibido remover, adicionar ou substituir um componente do aparelho e o seu respectivo cabo de ancoragem sem o acordo do fabricante.

- Em conformidade com a regulamentação Europeia, a ficha de identificação deverá ser preenchida antes da primeira utilização do produto. Deverá posteriormente ser actualizada e conservada com o produto e o manual de instruções.

- Qualquer sobrecarga estática ou dinâmica pode danificar o cabo de ancoragem.

- Sempre que necessário, recomendamos a utilização de uma protecção para cordas com vista a evitar o desgaste prematuro da cordagem e para protegê-la contra qualquer risco eventual.

- Durante a utilização do dispositivo de posicionamento, certifique-se, aquando da instalação e/ou regulação da corda, de que o ponto de ancoragem se encontra por cima ou ao nível da cinta, certificando-se ainda se a corda permanece tensa e se o deslocamento livre é limitado a 0,60 m no máximo.

LIMITES DE UTILIZAÇÃO:

VIDA ÚTIL

Antes de qualquer operação com utilização de um EPI, implementar um plano de salvamento com vista a enfrentar qualquer urgência passível de ocorrer durante a operação.

Produtos em metal e produtos mecânicos (dispositivo de paragem de queda com retorno automático, deslizante, trabalhos em cordas, ancoragens, etc...): vida útil máxima de 20 anos a partir da data de fabricação (armazenamento e utilização).

Produtos têxteis ou contendo elementos têxteis (arnês, cintos, absorvedores de energia, etc...): vida útil máxima de 10 anos em armazenamento (a partir da data de fabricação), 7 anos a partir da primeira utilização.

A vida útil é mencionada a título indicativo. Os seguintes factores podem fortemente interferir na vida útil:

- Incumprimento das instruções do fabricante relativas ao transporte, armazenamento e utilização

- Ambiente de trabalho "agressivo": atmosfera marinha, química, temperaturas extremas, arestas de corte...

- Utilização particularmente intensiva

- Choque ou constrangimento importantes

- Desconhecimento do passado do produto.

Cuidado: estes factores podem provocar degradações invisíveis a olho nu.

Cuidado: certas condições extremas podem reduzir a vida útil a alguns dias.

Em caso de dúvida, elimine o produto para o submeter:

- a uma revisão

- a uma destruição

A vida útil não substitui a verificação periódica (no mínimo anual) que

permitirá avaliar o estado do produto.

PARA SABER ONDE SE ENCONTRA O SEU CENTRO DE REVISÃO ANUAL, CONSULTE WWW.DELTAPLUS.EU

Qualquer alteração ou adjução ou reparação do EPI não poderá ser feita sem o acordo prévio do fabricante e sem recorrer aos seus modos operatórios.

Não utilizar para além do âmbito de utilização definido nas instruções de utilização.

O fabricante não poderá ser responsabilizado por qualquer acidente, directo ou indirecto, que decorrer no seguimento de uma alteração ou utilização diferente daquela prevista nas presentes instruções.

Não utilizar este equipamento para além dos seus limites.

Com vista a certificar-se do seu estado de funcionamento, e por conseguinte da segurança do utilizador, o produto deverá sistematicamente ser verificado:

1/ cumprindo visualmente os seguintes pontos:

- Estado da correia ou da corda: nenhum desfibramento, nenhum início de corte, nenhum dano visível nas costuras, nenhuma queimadura e nenhum encolchimento inabitual.

- Estado das partes metálicas: nenhum desgaste, nenhuma deformação, nenhuma corrosão ou oxidação.

- Estado geral: procurar qualquer degradação eventual devida aos raios ultravioletas e outras condições climáticas

- Funcionamento e bloqueio correctos dos conectores.

- Certificar-se do funcionamento correcto dos mosquetes assim como do seu respectivo bloqueio Antes de iniciar a intervenção.

As condições particulares, como a humidade, neve, gelo, lama, sujidade, pintura, óleos, cola, corrosão, desgaste da correia ou da corda etc. podem significativamente reduzir o funcionamento do dispositivo de paragem de queda.

2/ nos seguintes casos:

- antes e durante a utilização

- em caso de dúvida.

- em caso de contacto com produtos químicos, solventes ou combustíveis que poderiam afectar o funcionamento.

- se tiver sido submetido a constrangimentos aquando de uma queda anterior.

- no mínimo, a cada doze meses pelo fabricante ou uma organização competente, mandatada por este.

EXAME PERIÓDICO DO EPI

Deve ser realizado um exame, no mínimo, a cada doze meses, pelo fabricante ou uma organização competente, mandatada por este. Esta verificação muito importante refere-se à manutenção e eficiência do EPI e, por conseguinte, à segurança do utilizador. Deve ser obtido um documento escrito que autorize a reutilização aquando da verificação para poder reutilizar o EPI. O documento irá especificar que a segurança do utilizador está relacionada com a preservação da eficiência e a resistência do equipamento.

VERIFICAÇÃO

(Fig. 16 & 17) - Antes de cada utilização, controlar o funcionamento correcto do equipamento e verificar sobretudo: se o produto não apresenta nenhuma deformação visível, se não apresenta vestígios de oxidação, se o indicador de queda não está activado, a legibilidade das etiquetas.

- Antes da utilização, verificar, após ter instalado o aparelho no seu cabo de ancoragem, se o bloqueio do aparelho está correcto, certificando-se de que a representação do loquete que serve de indicador de bloqueio (Rep. G, Fig. 1) está completamente visível na sua janela.

- Certificar-se de que os pontos de passagem da corda estão isentos de lama, areias, etc.; que não existe nenhum bordo cortante nem vestígios de substâncias lubrificantes, cola ou pintura. Certificar-se de que o excêntrico de bloqueio e respectiva mola de rapel funcionam correctamente e que não estão bloqueadas.

Certificar-se de que o sistema de bloqueio funciona correctamente e que as molas actuam convenientemente. Do mesmo modo, certificar-se de que a alheta de orientação está livre de qualquer movimento, certificando-se ainda da sua não deformação e ausência de bordos cortantes, se volta correctamente e fica no seu compartimento durante a utilização do aparelho.

- As características do cabo de ancoragem e da corda do dispositivo de posicionamento podem evoluir com o passar do tempo, sobretudo devido ao desgaste, às fricções, à sujidade, etc. Por conseguinte, antes de cada utilização, certificar-se do estado correcto do cabo de ancoragem e da corda do dispositivo de posicionamento. Verificar se não apresentam fios danificados, endurecimento, variações de diâmetro, cortes. Em caso de dúvida, proceder à sua substituição por uma pessoa competente.

- Antes da utilização, verificar se o aparelho se encontra posicionado no sentido correcto no seu cabo de ancoragem.

COMPATIBILIDADES DE UTILIZAÇÃO

O CAMELEON® utiliza-se com um sistema de paragem das quedas, tal como definido na ficha descritiva (ver norma EN363). Apenas é permitido utilizar um arnês anti-queda (EN361) como dispositivo de prensão do corpo, sendo que os elementos de ligação devem estar em conformidade com a norma EN362. Pode ser perigoso criar o seu próprio sistema anti-queda em que cada função de segurança pode interferir noutra função de segurança. Assim, antes de qualquer utilização, consultar as recomendações de utilização de cada componente do sistema. A ficha descritiva deve ser preenchida após cada verificação anual do produto.

O CAMELEON® deve ser utilizado exclusivamente no cabo de ancoragem em que foi certificado.

INSTRUÇÕES DE ARMAZENAMENTO

Durante o transporte e o armazenamento:

- conservar o produto na sua embalagem
- afastar o produto de qualquer objecto de corte, abrasivo, etc...
- manter o produto afastado de: raios solares, calor, chamas, metal quente, óleos, produtos petrolíferos, produtos químicos agressivos, ácidos, colorantes, solventes, arestas vivas e estruturas de baixo diâmetro. Estes elementos podem afectar o desempenho

Depois da utilização, armazenar o produto na sua embalagem num local temperado, seco e ventilado.

- manter o produto afastado dos raios solares, do calor e dos produtos químicos (ácidos ou bases).

INSTRUÇÕES DE LIMPEZA/MANUTENÇÃO

Limpar com água e sabão, enxaguar com um pano e colocar num local ventilado para que seque ao ar livre e afastado de qualquer fogo directo ou fonte de calor, bem como para os elementos que tomaram a humidade durante a sua utilização.

Não utilizar lixívia, detergentes agressivos, solventes, essência ou colorantes uma vez que essas substâncias poderão afectar os desempenhos do dispositivo de paragem de queda.

Schuivende valbeveiliging op flexibele veiligheidslijn Conform de essentiële eisen van de richtlijn 89/686/EEG en de algemene eisen van de normen EN353-2, EN358, EN12841 A/B GEBRUIKSAANWIJZINGEN

Deze gebruiksaanwijzing moet door de handelaar worden vertaald (volgens de van kracht zijnde wetgeving) in de taal van het land waar de uitrusting wordt gebruikt. Deze gebruiksaanwijzing dient door de gebruiker te worden gelezen en begrepen alvorens het PBM te gebruiken.

De testmethoden die worden beschreven in de normen vertegenwoordigen niet de werkelijke gebruiksvoorwaarden. Daarom is het belangrijk om iedere werksituatie te bestuderen en dat iedere gebruiker perfect is opgeleid in de verschillende technieken om de grenzen van de verschillende apparaten te kennen.

Dit PBM mag uitsluitend worden gebruikt door bekwaame personen die een geschikte opleiding hebben gevolgd of door personen die onder de directe verantwoordelijkheid van een bekwaam leidinggevende handelen. De veiligheid van de gebruiker hangt af van de constante efficiëntie van het PBM, van de weerstand ervan en van een goed begrip van de instructies van deze gebruiksaanwijzing.

De gebruiker is persoonlijk verantwoordelijk voor ieder gebruik van dit PBM dat niet in overeenstemming is met de voorschriften van deze gebruiksaanwijzing en in het geval van het niet respecteren van de veiligheidsmaatregelen die van toepassing zijn op de PBM die in deze gebruiksaanwijzing worden genoemd.

Dit PBM mag uitsluitend worden gebruikt door mensen die in goede gezondheid verkeren. Bepaalde medische omstandigheden kunnen de veiligheid van de gebruiker beïnvloeden. Neem bij twijfel contact op met een arts.

Neem deze instructies voor gebruik, controle, onderhoud en opslag strikt in acht.

Raadpleeg voor elk gebruik de gebruiksaanwijzingen van elk component van het systeem.

Het valbeschermingsharnas (EN361) is het enige systeem van grip op het lichaam waarvan het gebruik is toegestaan bij een valstopstelsel.

PRESENTATIE

De CAMELEON® moet uitsluitend worden gebruikt met de ankerlijn die hiervoor is gecertificeerd.

De CAMELEON® is een apparaat dat meerdere functies vervult die hieronder worden beschreven. In functie van het uit te voeren werk of het voorziene gebruik van het apparaat, is het absoluut noodzakelijk deze handleiding te raadplegen om elk gevaarlijk gebruik te voorkomen. Alleen de aangegeven technieken zijn toegestaan en ieder ander gebruik is verboden: doodsvaara.

Valbeschermingssysteem:

➤ Het apparaat van het te openen type schuift over de ankerlijn en beveiligt bij verticale verplaatsingen van de gebruiker. Bij een val blokkeert het apparaat zich automatisch op de ankerlijn en stopt zo de val van de gebruiker. Gecertificeerd en conform de norm EN353-2.

Systeem voor werkplekpositionering:

➤ Met behulp van de greep in open positie, maakt het apparaat het mogelijk de afstand tussen de gebruiker (voorzien van een gordel voor werkplekpositionering) en de constructie in te stellen. Gecertificeerd volgens de norm EN358.

Instelapparaat voor lijnen:

➤ Type A: instelapparaat voor de veiligheidslijn

Bij gebruik op de veiligheidslijn begeleidt dit systeem de gebruiker bij veranderingen in positie en blokkeert zich automatisch op de veiligheidslijn onder invloed van een statische of dynamische belasting. Gecertificeerd volgens de norm EN12841 type A.

➤ Type B: stijgsysteem voor de werklijn

Dit apparaat wordt met de hand bevestigd aan de werklijn en blokkeert onder invloed van een belasting in een bepaalde richting en glijdt vanzelf in de tegenovergestelde richting. Gecertificeerd volgens de norm EN12841 type B.

Om de veiligheid te vergroten is de CAMELEON® voorzien van een veiligheidsvoorziening om te voorkomen dat het apparaat in de omgekeerde richting aan de ankerlijn wordt bevestigd. Ook is het apparaat voorzien van een valveerklapper zodat de gebruiker kan zien of het apparaat operationeel is of niet.

WAARSCHUWING :

- Het is belangrijk om onderscheid te maken tussen werklijn en veiligheidslijn. De veiligheidslijn dient voornamelijk ter ondersteuning van de werklijn. Een enkelvoudige lijn die gebruikt wordt als steun is geen veiligheidslijn maar een werklijn.

Dit betekent dat wanneer een verstelbare ankerlijn met het volledige gewicht van de gebruiker wordt belast, dit een werklijn wordt. Indien u bij het werken op hoogte vast hangt aan een werklijn d.m.v. een instelapparaat, is het daarom aan te bevelen om minstens een tweede veiligheidslijn met valbeschermingssysteem toe te voegen, conform de normen EN12841 type A of EN353-2 (of een ander valbeschermingssysteem zoals EN355, EN360, ...), om een optimale veiligheid te garanderen.

- De CAMELEON® is getest en gecertificeerd met een statische lijn van gevlochten polyamide met een diameter van 10,5 mm conform de normen EN353-2 en EN12841 type A/B. Hij moet uitsluitend worden gebruikt met de lijn die hiervoor is gecertificeerd en die wordt aangeraden door de fabrikant. De ankerlijnen die gebruikt worden met het valbeschermingssysteem en het instelapparaat voor lijnen, moeten samen gebruikt worden met een contragewicht van 400g om te zorgen voor een goede werking en een correcte positionering van de lijn. Het uiteinde van de ankerlijn moet worden geknoopt met het doel een aanslag te creëren.

- De testmethodes die staan beschreven in de normen stellen geen werkelijke gebruiksvoorwaarden voor. Het is daarom van belang dat iedere werksituatie wordt bestudeerd en dat iedere gebruiker perfect is opgeleid in de verschillende technieken om de grenzen van deze verschillende systemen te kennen. Het is daarom aanbevolen dat de opleiding wordt gegeven door competente en hiervoor opgeleide mensen.

GEBRUIKSLIMIETEN

Productbeschrijving: (Fig. 1)

- A/ Openingsknop apparaat
- B/ Blokkeermokken
- C/ Valverklikker

- D/ Veiligheidsvoorziening voor de richting
- E/ Greep
- F/ Openingsknop greep

- G/ Afbeelding van een slot dat dient als vergrendelingscontrole van het apparaat

Gebruiksaanwijzing van de CAMELEON® :

(Fig. 2) De opening van het apparaat is eenvoudig en komt tot stand d.m.v. twee opeenvolgende en verschillende bewegingen. Het is voldoende om op de openingsknop van het apparaat te drukken (Fig. 1, Afb. A) en daarna langzaam los te laten terwijl u de knop ingedrukt blijft houden. De zijanten van het apparaat zullen uiteen gaan zodat er plaats vrijkomt voor de ankerlijn.

(Fig. 3) Het is dan mogelijk om de lijn tussen de twee blokkeermokken van het apparaat te stoppen.

(Fig. 4) De sluiting van het apparaat komt tot stand door de twee zijanten te sluiten door er eenvoudigweg op te drukken. De vergrendeling van het geheel gaat automatisch.

WAARSCHUWING : (Fig. 5)

- Het is van groot belang voor uw veiligheid om voor het gebruik te controleren of het apparaat correct is vergrendeld aan de ankerlijn, door na te gaan of de afbeelding van het slot dat als vergrendelingscontrole dient (Fig.1, Afb. G) compleet zichtbaar is in het venster (zie toegevoegde afbeelding).

- Als het slot niet helemaal zichtbaar is, is het apparaat niet correct vergrendeld en loopt u ernstig risico. Als dit het geval is, voldoet het om een stevigere druk uit te oefenen op de twee zijanten om het vergrendelingsmechanisme te activeren of, indien er geen gevaar is om te vallen, de openings- en sluitingshandelingen te herhalen zoals hiervoor is uitgelegd.

Eén van de voordelen van de CAMELEON® is dat het niet nodig is om het apparaat van het harnas los te halen om het te bevestigen aan de ankerlijn. Dit voorkomt het laten vallen van het apparaat.

(Fig. 6 & 7) - Bij een poging om het apparaat in de omgekeerde richting aan de ankerlijn te bevestigen, wordt de veiligheidsvoorziening in werking gesteld en belemmert deze de doorgang van de kabel om de bevestiging ervan te voorkomen. Desondanks is het van groot belang voor uw veiligheid dat u voor het gebruik nagaat of het apparaat in de goede richting aan de ankerlijn wordt bevestigd. De ankerlijn zal worden vastgemaakt aan een verankeringspunt met behulp van het bijgeleverde verbindingsstuk. Ga na of deze correct is vergrendeld voor het begin van het gebruik.

Gebruiksaanwijzing van de greep: (Fig. 8 & 9)

Om van de gesloten naar de open positie over te gaan, voldoet het om op de openingsknop van de greep te drukken (Fig. 1, Afb. F) en de greep te kantelen terwijl u op de knop blijft drukken. Om terug te keren naar de gesloten positie, voldoet het om de omgekeerde handeling uit te voeren en na te gaan of de greep goed is vergrendeld doordat de pin weer op z'n plaats zit.

• Gebruik als valbeschermingssysteem of instelapparaat voor lijnen van het type A: (Fig. 10 & 11)

De greep van de CAMELEON® moet in gesloten en vergrendelde positie staan. In deze positie, die nagegaan dient te worden voor elk gebruik, kan de CAMELEON® zich vrij bewegen in beide richtingen. Hij moet direct aan het harnas van de gebruiker worden bevestigd d.m.v. het bijgeleverde verbindingsstuk.

• Gebruik als systeem voor werkplekpositionering of als instelapparaat voor lijnen type B: (Fig. 12)

De greep van de CAMELEON® moet in de open positie staan. In deze positie, die nagegaan dient te worden voor elk gebruik, kan de CAMELEON® slechts in één richting glijden en is hij geblokkeerd in de andere richting. Voor het afstellen van de afstand tussen de gebruiker en de constructie bij het gebruik als leeflijn, moet men de greep gebruiken om zich te verwijderen en aan het vrije uiteinde van de lijn trekken om dichterbij te komen.

Tijdens het gebruik als systeem voor werkplekpositionering (EN358), moet het verbindingsstuk van de lijn vastgemaakt worden aan een lus aan de zijkant van de veiligheids gordel en het verbindingsstuk van het systeem voor werkplekpositionering moet aan de lus aan de andere kant van de gordel worden vastgemaakt. Geen enkele andere verbindingssoort dan de hierboven vermelde is toegestaan. Het is absoluut verboden om de twee verbindingsstukken vast te maken aan eenzelfde lus van de gordel.

WAARSCHUWING :

(Fig. 13 & 14) - Indien het apparaat gebruikt wordt als systeem voor werkplekpositionering of als instelapparaat voor lijnen type B, dient er samen met het apparaat ofwel een valbeschermingssysteem te worden gebruikt conform de norm EN353-2 (of een andere valbeschermingssysteem: EN355, EN360, ...), ofwel een instelapparaat voor lijnen type A conform de norm EN12841 type A

(Fig. 15) - Als de afstand tussen het apparaat en het harnas dient te worden vergroot, dient men de versie van de CAMELEON® te gebruiken die gecertificeerd is met energie-absorbers die onlosmakelijk verbonden zijn met de CAMELEON®. Voor uw veiligheid dient geen enkel ander element dan die in deze handleiding zijn beschreven te worden gebruikt om de CAMELEON® vast te maken aan het harnas.



Samenvattend overzicht van de gebruiksvoorwaarden:

Gebruikt systeem	Norm	Positie greep	Bijbehorende afbeeldingen
Valbescherming	EN353-2	Gesloten	Fig. 11 en 12
Instelapparaat voor lijnen - Type A	EN12841/A	Gesloten	Fig. 11, 12, 13 en 15
Instelapparaat voor lijnen - Type B	EN12841/B	Open	Fig. 13
Systeem voor werkplekpositionering	EN358	Open	Fig. 15

TECHNISCHE EIGENSCHAPPEN

Componenten	Materialen
Apparaat	Roestvrij staal / Aluminium / Composieten
Verbindingsstuk	Staal
Lijnen	Polyamide
Energie-absorber	Polyamide en polyester

PRODUCT ETIKETTEN

- het handelsmerk van de fabrikant: DELTAPLUS®
- de identificatie van het model, voorbeeld: CAMELEON®
- Het serienummer, voorbeeld 15 417200
- Het nummer van de aangekondigde instelling die verantwoordelijk is voor de controle van het materiaal (0333)
- de diameter en het soort lijn waarmee de valbescherming dient te worden gebruikt: $\varnothing 10,5$ mm
- het jaar van fabricering, voorbeeld 15417200 voor het jaar 2015
- de indicatie van conformiteit aan de norm (CE)
- het nummer van de normen waaraan het product voldoet
- een pijl die de richting van het gebruik aangeeft
- het maximale toegestane gewicht
- een schema dat het gebruik als leeflijnspringer voorstelt
- de afbeelding van een persoon die de richting van gebruik aangeeft 
- de afbeelding van een persoon die de richting van gebruik aangeeft 



Om u te vragen de handleiding goed te lezen voor gebruik 



Controle van sluiting van het apparaat

VOORZORGSMAATREGELEN

- De gebruiker dient het apparaat alleen te openen of te manipuleren als er geen enkel gevaar is om te vallen. Het aanraken van de meelopen de lijnklein tijdens het stijgen of dalen kan de goede werking van het remmechanisme belemmeren en doodsvaaraar met zich meebrengen.

Controleer om veiligheidsredenen en voor ieder gebruik:

- of de hefhoogte voldoende is (vrije ruimte onder de voeten van de gebruiker) en of geen enkel obstakel de normale werking van het valstopsysteem verstoort. ②

De hefhoogte is de remweg H + een extra veiligheidsafstand van 1 m. De afstand H wordt gemeten vanaf de beginpositie onder de voeten tot aan de eindpositie (evenwicht van de gebruiker na het stoppen van zijn val).

- Het verankeringspunt van de lijn, dat op een punt boven de gebruiker ligt, moet een minimale trekweerstand hebben conform EN795. Controleer naar gelang de gebruikte uitrusting of de passeerhoogte onder de gebruiker toereikend is:

- > Voorzie minimaal 2m onder de voeten van de gebruiker in het geval van het gebruik van de eenvoudige versie,
- > Voorzie minimaal 2m60 onder de voeten van de gebruiker in het geval van het gebruik van de versie met energie-absorber, ②
- > deze afstand kan variëren naar gelang de lengte van de ankerlijn. Informeer u bij de fabrikant.

- Ga na of de algemene inrichting of slingerbeweging beperkt in het geval van een val. Zorg er tijdens het stijgen en dalen voor dat de ankerlijn tussen de gebruiker en het verankeringspunt zo strak mogelijk staat en dat de lijnen in geen enkel geval los hangen tussen deze twee punten. Het is van groot belang voor uw veiligheid dat het werk zodanig wordt uitgevoerd dat het risico te vallen en de hoogte van de val zoveel mogelijk worden beperkt.

Het wordt aangeraden om een valstopapparaat aan iedere gebruiker toe te wijzen.

Dit PBM kan maar door één persoon tegelijk worden gebruikt.

Het gewicht van de gebruiker inclusief zijn kleding en materiaal mag niet meer zijn dan het maximum gewicht dat is aangegeven op de lijnklem

WAARSCHUWING :

Bepaalde medische condities kunnen de veiligheid van de gebruiker beïnvloeden. Neem in geval van

Tijdens het gebruik mag het hele apparaat niet in contact komen met:

snijdende elementen, scherpe randen en structuren met kleine diameter, oliën, agressieve chemicaliën, vuur, warm metaal, alle soorten elektrische geleiders ...

Controleer om veiligheidsredenen en voor ieder gebruik:

- of de verbindingstukken (EN362) gesloten en vergrendeld zijn ⑤
- of de gebruiksaanwijzingen voor alle elementen van het systeem zijn opgevolgd
- of de algemene omstandigheden van de werksituatie ervoor zorgen dat het risico te vallen, de hoogte van de val en de slingerbeweging in het geval van een val worden beperkt.

Voorzie een veiligheidsafstand ten opzichte van elektriciteitsleidingen of gebieden met een elektrisch risico.

- Vijf raden u aan om voor en tijdens het gebruik de nodige maatregelen te nemen voor een eventuele redding in alle veiligheid. De lengte van de ankerlijnen en de soorten materiaal die beschikbaar zijn op de werkplek zijn belangrijke factoren. Het is daarom aan te bevelen ook rekening te houden met risicoanalyse en training in reddingsacties.

- Het apparaat kan op een hellend vlak worden gebruikt indien het gebruikt wordt volgens de normen EN12841 A/B en EN353-2.

- Ga voor elk gebruik na of het blokkeersysteem operatief is en eventueel of de energie-absorber niet gescheurd is. In geval van twijfel over de staat van het apparaat, na een gestopte val (vervormde of gebroken valverklikker), of indien het apparaat is gevallen, dient het niet meer te worden gebruikt en te worden teruggestuurd naar de fabrikant of een door de fabrikant aangewezen vakspecialist. Het is aan te bevelen er geen gebruik meer van te maken totdat een bekwaam persoon schriftelijk heeft toegezegd dat het opnieuw kan worden gebruikt.

- Scherpe randen, constructies met kleine diameter en corrosie zijn verboden aangezien dit de weerstand van de ankerlijn kan aantasten.

- Het is verboden om onderdelen van het apparaat of de ankerlijn te verwijderen, toe te voegen of te vervangen zonder toezeggen van de fabrikant.

- Overeenkomstig de Europese wetgeving dient de identificatiekaart voor het eerste gebruik van het product ingevuld te worden en vervolgens bijgewerkt en met de gebruiksaanwijzing bij het product bewaard te worden.

- Elke soort van statische of dynamische overbelasting kan de ankerlijn beschadigen.

- Indien nodig raden wij u aan een lijnbeschermers te gebruiken om te voorkomen dat de lijnen voortijdig slijten en om ze tegen eventuele risico's te beschermen.

- Bij het gebruik van het systeem voor werkplekpositionering, bij het plaatsen en/of tijdens het afstellen van de leeflijn, dient u erop te letten dat het verankeringspunt zich bevindt op het niveau van de taille of hierboven, dat de leeflijn strak wordt gehouden en dat de vrije beweging wordt beperkt tot maximum 0.60m.

GEbruIKSLIMIETEN:

Stel vóór iedere handeling waarbij een PBM wordt gebruikt een reddingsplan op om te kunnen reageren op een noodgeval dat zich tijdens de handeling voor zou kunnen doen.

Metalen producten en mechanische producten (valstopapparaten met automatische terugtrekking, klem, werkzaamheden op touwen, bevestigingen etc.) : maximale levensduur 20 jaar vanaf de vervaardigingsdatum (opslag en gebruik inbegrepen).

Textiele producten of producten die textiele elementen bevatten (hamassen, riemen, energie-absorbers etc.): maximale levensduur 10 jaar bij opslag (vanaf de vervaardigingsdatum), 7 jaar vanaf het eerste gebruik.

De levensduur is slechts een indicatie. Door de volgende factoren kan de levensduur sterk schommelen:

- Het niet respecteren van de instructies van de fabrikant voor het transport, de opslag en het gebruik
- Een 'agressieve' werkomgeving: mariene of chemische omgeving, extreme temperaturen, scherpe randen ...
- Bijzonder intensief gebruik
- Grote klap of belasting
- Onbekend verleden van het product.

Let op: deze factoren kunnen beschadigingen veroorzaken die met het blote oog niet zichtbaar zijn.

Let op: bepaalde extreme omstandigheden kunnen de levensduur reduceren tot enkele dagen.

In het geval van twijfel het product systematisch verwijderen voor:

- controle
 - vernietiging
- De levensduur verandert niets aan de periodieke controle (minimaal jaarlijks) die het mogelijk maakt om de staat van het product te beoordelen.

LEVENSDUUR

Niet gebruiken buiten het gebruiksdomin zoals in de gebruiksaanwijzingen staat vermeld.

De fabrikant kan niet verantwoordelijk worden gesteld voor directe of indirecte ongevallen die het gevolg zijn van een aanpassing of gebruik anders dan zoals beschreven in deze gebruiksaanwijzing. Gebruik deze uitrusting niet buiten zijn grenzen.

Om de goede staat en daarmee de veiligheid van de gebruiker te garanderen, dient het product systematisch te worden gecontroleerd:

1/ door de volgende punten visueel te controleren:

- Staat van de band of het touw: niet uitgerafeld, geen beginnende scheur, geen zichtbare schade bij de naden, geen verbranding en geen onbruikbare krimpings.
 - Staat van de metalen delen: geen slijtage, geen vervorming, geen corrosie of roest.
 - Algemene staat: zoeken naar een eventuele aantasting door ultraviolette straling en andere klimaatomstandigheden.
 - Correcte werking en vergrendeling van de verbindingstukken.
 - Zorg er voor u begint te werken voor dat de werking van de musketonhaken correct is en dat deze vergrendeld zijn.
- Bijzondere omstandigheden zoals vochtigheid, sneeuw, ijs, modder, vuil, verf, oliën, lijm, corrosie, slijtage van de band of van het touw etc. kunnen de werking van het valstopapparaat aanzienlijk verminderen.

2/ in de volgende gevallen:

- vóór en tijdens gebruik
- bij twijfel.
- in het geval van contact met chemische producten, oplosmiddelen of brandstoffen die de goede werking zouden kunnen aantasten.
- als het product tijdens een vorige val is belast.
- minimaal elke twaalf maanden door de fabrikant of een bewaarde door de fabrikant aangewezen organisatie.

Er kunnen geen aanpassingen, toevoegingen of reparaties aan het PBM worden uitgevoerd zonder voorafgaande toestemming van de fabrikant en zonder gebruik van zijn modi operandi.

PERIODIEK ONDERZOEK VAN HET PBM

Er moet minimaal elke twaalf maanden een onderzoek worden uitgevoerd door de fabrikant of een bekwaam door de fabrikant aangewezen organisatie. Deze zeer belangrijke controle heeft betrekking op het onderhoud en de efficiëntie van het PBM en daarom met de veiligheid van de gebruiker. Een schriftelijk document waarin staat dat toestemming wordt gegeven voor het hergebruik moet tijdens deze controle worden verkregen om het PBM te kunnen hergebruiken. In dit document zal staan dat de veiligheid van de gebruiker afhangt van het behoud van de efficiëntie en van de weerstand van de uitrusting.

VERIFICATIE

(Fig. 16 & 17)- Controleer voor elk gebruik de goede werking van het materiaal en controleer met name: of het product geen zichtbare vervormingen of oxidatiesporen vertoont, of de valverklipper niet is ingeschakeld en of de merktekens leesbaar zijn.

- Controleer voor gebruik en na het apparaat op de ankerlijn te hebben gezet of de vergrendeling van het apparaat correct is verlopen door na te gaan of de afbeelding van het slot dat als vergrendelingscontrole dient (Afb. G, Fig. 1) compleet zichtbaar is in het venster

- Zorg ervoor dat de plaatsen waar de lijn doorheen loopt vrij zijn van modder, zand etc., dat er geen scherpe randen zijn en dat er geen resten zijn van smeermiddelen, lijm of verf.

Zorg ervoor dat de blokkeermok en de veer correct werken en niet worden geblokkeerd. Zorg ervoor dat het vergrendelingsstelsel correct werkt en dat de veren zich zoals gewenst gedragen. Zorg er ook voor dat de veiligheidsvoorziening voor de richting niet beweegt, niet vervormd is, geen scherpe randen heeft, op de correcte plaats terugkomt en op z'n plaats blijft tijdens het gebruik van het apparaat.

- De eigenschappen van de ankerlijn en van de leeflijn van het systeem voor werkplekpositionering kunnen met de tijd veranderen met name door slijtage, wrijvingen, vuil etc. Zorg er daarom voor dat de ankerlijn en de leeflijn van het systeem voor werkplekpositionering in goede staat verkeren. Ga na of er geen beschadigde draden, verhardingen, veranderingen in diameter of breuken zijn. Ga in geval van twijfel over tot vervanging door een bekwaam persoon.

- Ga voor het gebruik na of het apparaat in de goede richting is bevestigd aan de ankerlijn.

GEbruik IN COMBINATIE MET ANDER VEILIGHEIDSMATERIAAL

De CAMELEON® wordt gebruikt met een systeem voor het breken van de val zoals vermeld in de beschrijving (zie norm EN363). Een veiligheidsdharmaas (EN361) is het enige systeem voor grip op het lichaam waarvan het gebruik is toegestaan en de verbindingselementen moeten voldoen aan de norm EN362. Het kan gevaarlijk zijn om uw eigen systeem voor valbescherming te creëren waarbij iedere veiligheidsfunctie kan interfereren met een andere veiligheidsfunctie. Raadpleeg daarom voor elk gebruik de gebruiksaanwijzingen van elk component van het systeem. De beschrijving moet na iedere jaarlijkse controle van het product worden bijgewerkt.

De CAMELEON® moet uitsluitend worden gebruikt met de ankerlijn die hiervoor is gecertificeerd.

INSTRUCTIES VOOR OPSLAG

Tijdens het transport en de opslag:

- bewaar het product in zijn verpakking

- houd het product verwijderd van producten die snijden, schuren etc.

- houd het product verwijderd van: zonnestralen, warmte, vuur, warm metaal, oliën, aardolieproducten, agressieve chemicaliën, zuren, kleurstoffen, oplosmiddelen, scherpe randen en constructies met kleine diameter . Deze elementen kunnen de prestaties van het valstopapparaat beïnvloeden.

Sla het product na gebruik in zijn verpakking op in een droge en geventileerde ruimte met gematigde temperatuur.

- houd het product beschermt tegen zonnestralen, warmte en chemicaliën (zuren of basen).

INSTRUCTIES VOOR REINIGING/ONDERHOUD

Schoonmaken met water en zeep, afnemen met een doek en ophangen in een geventileerde ruimte zodat het op natuurlijke wijze kan drogen op afstand van open vuur of warmtebronnen. Ditzelfde geldt voor elementen die tijdens het gebruik vochtig zijn geworden.

Gebruik geen bleekwater, agressieve schoonmaakmiddelen, oplosmiddelen, benzine of kleurstoffen, want deze substanties kunnen de prestaties van het valstopapparaat beïnvloeden.

DE

Mobile Sturzicherung mit flexiblem Verankerungssystem

Gemäß den wesentlichen Anforderungen der Richtlinie 89/686/EWG
und den allgemeinen Anforderungen der Normen EN353-2, EN358, EN12841 A/B

HINWEISE ZUR ANWENDUNG

Diese Anleitung muss (gemäß der geltenden Vorschriften) vom Händler in die Landessprache übersetzt werden, in der die Ausrüstung benutzt wird. Diese Anleitung muss vom Anwender gelesen und verstanden worden sein, bevor die PSA eingesetzt wird.

Die in den Normen beschriebenen Testmethoden entsprechen nicht den tatsächlichen Einsatzbedingungen. Deshalb ist es von äußerster Wichtigkeit, dass alle Arbeitssituationen überprüft werden und, dass jeder Anwender hervorragend in Bezug auf die unterschiedlichen Techniken geschult wurde, um die Grenzen der verschiedenen Vorrichtungen genau zu kennen.

Der Einsatz dieser PSA ist einzig fachkundigen Personen vorbehalten, die eine angemessenen Schulung absolviert haben oder unter der unmittelbaren Verantwortlichkeit eines fachkundigen Vorgesetzten arbeiten. Die Sicherheit des Anwenders hängt von der gleichbleibenden Leistungsfähigkeit der PSA, ihrer Beständigkeit und vom richtigen Verständnis der Anweisungen ab, wie sie in dieser Gebrauchsanleitung beschrieben werden.

Der Benutzer ist persönlich für den Gebrauch jeder Art dieser PSA verantwortlich, der nicht den Vorschriften dieser Anleitung entspricht sowie bei Nichteinhaltung der entsprechenden in der Anleitung aufgeführten Sicherheitsmaßnahmen dieser PSA.

Der Einsatz dieser PSA ist einzig gesunden Personen vorbehalten. Bestimmte gesundheitliche Einschränkungen können die Sicherheit des Benutzers gefährden. Fragen Sie im Zweifelsfall Ihren Arzt.

Wir empfehlen Ihnen dringend, die Vorschriften für die Benutzung, Prüfung, Pflege und Aufbewahrung strikt einzuhalten.

Vor jedem Einsatz die Verwendungsempfehlungen für die einzelnen Systemkomponenten beachten.

Der Auffanggurt (EN361) ist die einzige Haltevorrichtung am Körper, die in einer Absturzicherung verwendet werden darf.

DAS PRODUKT

Das CAMELEON® darf nur mit der Sicherungshalterung verwendet werden, für die das Gerät zertifiziert und empfohlen wurde.

Das CAMELEON® ist eine Vorrichtung mit unterschiedlichen, nachfolgend beschriebenen Funktionen. Je nach auszuführender Arbeit oder je nach vorgesehener Nutzung der Vorrichtung müssen Sie sich unbedingt an die vorliegenden Anweisungen halten, um einen gefährlichen Gebrauch zu vermeiden. Es sind einzig die hier illustrierten Einsatzmöglichkeiten autorisiert, jeder hiervon abweichende Einsatz ist verboten: Lebensgefahr.

Absturzicherung :

> Es handelt sich bei diesem Gerät um eine mitlaufende, sich öffnende Absturzicherung, die auf ihrem Sicherungshalteseil mitläuft und das Auf- und Absteigen seines Anwenders sichert. Bei einem Sturz arretiert das Gerät automatisch auf der Sicherungshalterung und stoppt den Fall des Anwenders. Seine Zertifizierung entspricht der Norm EN353-2.

Positionierungsvorrichtung :

> Das Gerät ermöglicht bei geöffneter Halterung eine Einstellung der Distanz zwischen dem Anwender (der mit einem Haltegürtel ausgestattet ist) und der Tragstruktur. Seine Zertifizierung entspricht der Norm EN358.

Seileinstellungsvorrichtung :

> Typ A : Einstellungs Vorrichtung für das Sicherungshalteseil

Sie wird auf dem Sicherungshalteseil angebracht und begleitet den Anwender beim Positionswechsel. Eine statische oder dynamische Last löst automatisch ein Arretieren auf dem Sicherungshalteseil aus. Seine Zertifizierung entspricht der Norm EN12841 Typ A.

> Typ B : Aufstiegshilfe für den Fallschutzläufer

Sie wird manuell auf dem Fallschutzläufer angebracht, arretiert bei Belastung in die eine Richtung und gleitet in die andere Richtung frei weiter. Ihre Zertifizierung entspricht der Norm EN12841 Typ B.

Für zusätzliche Sicherheit ist das CAMELEON® mit einer Unverwechselbarkeitseinrichtung ausgestattet. Sie dient dazu, ein Positionieren in die falsche Richtung auf dem Sicherungshalteseil des Geräts zu verhindern. Sie ist ebenfalls mit einem Absturzanzeiger ausgestattet, der dem Anwender anzeigt, ob das Gerät betriebsfähig ist oder nicht.

WARNHINWEIS:

- Es ist wichtig einen Unterschied zwischen dem Fallschutzläufer und dem Sicherungshalteseil zu machen. Die Sicherungshalterung dient in erster Linie als Träger für den Fallschutzläufer. Setzt man einen einzigen Träger zum stützen ein, handelt es sich nicht um eine Sicherungshalterung, sondern um einen Fallschutzläufer.

Demzufolge wird ein verstellbares Sicherungshalteseil zu einem Fallschutzläufer, wenn dieses dem ganzen Gewicht des Anwenders ausgesetzt ist. Sie sollten demzufolge bei Höhenarbeiten, bei denen Sie Dank einer Verstellvorrichtung am Arbeitseil hängen, zumindest ein zweites Sicherungseil mit einer Fallvorrichtung, die den Normen EN12841 Typ A oder EN353-2 (oder einer anderweitigen Fallvorrichtung EN355, EN360, ...) entspricht verwenden, um eine optimale Sicherheit zu gewährleisten.

- Das CAMELEON® wurde mit einem geflochtenen Polyamidstatikseil von 10,5 mm Durchmesser, entsprechend der Normen EN353-2 und EN12841 Typ A/B getestet und zertifiziert. Es darf nur mit dem Träger verwendet werden, für die das Gerät zertifiziert und empfohlen wurde. Die Sicherungshalterungen, die der Fallsicherungsrichtung und den Seileinstellungsvorrichtungen dienen, müssen zusammen mit einem 400g schweren Gegengewicht benutzt werden, um einen ordnungsgemäßen Betrieb und eine korrekte Positionierung des Seils zu gewährleisten. Das Ende des Sicherungshalteseis muss mit einem Knoten versehen werden, um einen Anschlagpunkt zu formen.

- Die in den Normen beschriebenen Testmethoden entsprechen nicht den tatsächlichen Einsatzbedingungen. Deshalb ist es von äußerster Wichtigkeit, dass alle Arbeitssituationen überprüft werden und, dass jeder Anwender hervorragend in Bezug auf die unterschiedlichen Techniken geschult wurde, um die Grenzen der verschiedenen Vorrichtungen genau zu kennen. Zu diesem Zweck sollte die Schulung von kompetenten und hierfür ausgebildetem Fachpersonal vorgenommen werden.

BETRIEBSBESCHRÄNKUNGEN

Produktbeschreibung : (Abb. 1)

A/ Verriegelungsknopf des Geräts

B/ Sturzabfänger

C/ Absturzanzeiger

D/ Unverwechselbarkeitsvorrichtung

E/ Halterung

F/ Verriegelungsknopf der Halterung

G/ Abbildung eines Sicherheitsschlusses, das als Verriegelungsanzeiger des Geräts dient

Gebrauchsanweisung des CAMELEON® :

(Abb. 2) Das Gerät ist ganz einfach zu öffnen. Man muss nur zwei getrennte aufeinanderfolgende Handgriffe durchführen. Sie müssen nur auf den Verriegelungsknopf des Geräts drücken (Abb.1, Darstellg. A.), diesen gleichen Knopf herausziehen und dabei gedrückt halten. Die Seitenteile des Geräts schwenken zur Seite, um eine Durchziehhöffnung für das Sicherungshalteseil freizugeben.

(Abb. 3) Nun kann das Seil zwischen den beiden Sturzabfängern des Geräts eingezogen werden.

(Abb. 4) Sie können das Gerät wieder schließen, indem Sie die zwei Seiten einfach wieder zusammendrücken. Die Verriegelung der gesamten Vorrichtung erfolgt automatisch.

WARNHINWEIS:(Abb. 5)

- Für Ihre Sicherheit ist es vor jedem Einsatz von äußerster Wichtigkeit, die korrekte Verriegelung des Geräts auf dem Sicherungshalteseil zu überprüfen. Versichern Sie sich, dass die Abbildung des Sicherheitsschlusses, das als Verriegelungsanzeiger dient (Abb. 1, Darstellg. G) gänzlich auf dem Sichtenfenster angezeigt wird (siehe beigefügte Abbildung).

- Sollte das Sicherheitsschloss nicht vollständig sichtbar sein, ist das Gerät nicht korrekt verriegelt und Sie setzen sich einem schwerwiegenden Risiko aus. Sollte dies der Fall sein, drücken Sie einfach die beiden Seiten etwas fester zusammen, um den Verriegelungsmechanismus auszulösen oder, sobald keine Absturzrisiko mehr besteht, nehmen Sie nochmals das vorher erklärte Öffnungs- und Schließverfahren vor.

Einer der Vorteile des CAMELEON® ist die Tatsache, dass das Gerät nicht vom Haltegurt abgetrennt werden muss, um es auf dem Sicherungshalteseil anzubringen. Somit kann ein Herunterfallen verhindert werden.

(Abb. 6 & 7) - Sollte man versuchen, das Gerät falsch herum auf der Sicherungshalterung zu positionieren, kippt die Unverwechselbarkeitsvorrichtung und versperrt dem Seil den Durchgang, um ein Anbringen zu verhindern. Trotz allem ist es wichtig, vor dem Gebrauch sicherzustellen, dass das Gerät auf der Sicherungshalterung richtig positioniert ist, um Ihre Sicherheit gewährleisten zu können. Die Sicherungshalterung wird mit Hilfe des mitgelieferten Verbindungselements an dem Ankerpunkt befestigt. Bitte überprüfen Sie, ob dieser korrekt verriegelt ist, bevor Sie Ihren Arbeitseinsatz beginnen.

Gebrauchsanleitung der Halterung : (Abb. 8 & 9)

Um die Halterung zu öffnen, müssen Sie nur auf den Verriegelungsknopf der Halterung drücken (Abb.1, Darstellg.F) und sie daraufhin herauschwenken. Halten Sie dabei den Knopf weiterhin gedrückt. Wenn Sie die Halterung wieder schließen möchten, führen Sie den gleichen Handgriff in gegengesetzter Richtung aus und versichern Sie sich, dass die Halterung ordnungsgemäß verriegelt und der Stift wieder in seiner Ausgangsstellung eingerastet ist.

• **Einsatz als Absturzicherung oder Seileinstellungsvorrichtung des Typs A :** (Abb. 10 & 11)

Die Halterung des CAMELEON® muss geschlossen und verriegelt sein. Bitte überprüfen Sie vor jedem Arbeitseinsatz, dass das CAMELEON® in dieser Position in beide Richtungen frei gleiten kann. Es muss mit Hilfe des mitgelieferten Verbindungselements direkt mit dem Haltegurt des Anwenders verbunden werden.

• **Einsatz als Positionierungs- oder Seileinstellungsvorrichtung des Typs B :** (Abb. 12)

Die Halterung des CAMELEON® muss geöffnet sein. Bitte überprüfen Sie vor jedem Einsatz, dass das CAMELEON® nur in eine Richtung frei gleiten kann und in die andere Richtung automatisch arretiert. Um den Abstand zwischen dem Anwender und der Trägerstruktur bei einer Anwendung als Seilspanner einzustellen, muss man die Halterung einsetzen, um sich zu entfernen und an dem freien Ende des Seils ziehen, um sich zu anzunähern.

Wenn Sie das Gerät als Positionierungsvorrichtung (EN358) einsetzen, muss das Verbindungselement des Seils an eine Seitenschnalle des Haltegürtels angebracht werden und das Verbindungselement der Positionierungsvorrichtung an der anderen Seitenschnalle, oder umgekehrt. Andere Anschlussmöglichkeiten wie die oben beschriebenen sind untersagt. Es ist strengstens verboten, die zwei Verbindungselemente an der gleichen Schnalle des Gürtels anzubringen.

WARNHINWEIS :

(Abb. 13 & 14) -Sollten Sie das Gerät als Positionierungs- oder Seileinstellungsvorrichtung des Typs B einsetzen, müssen Sie zusammen mit dem Gerät eine Auffangvorrichtung, die der Norm EN353-2 (oder eine andere Auffangvorrichtung nach EN355, EN360, ...) entspricht oder eine Seileinstellungsvorrichtung die der Norm EN12841 Typ A entspricht benutzen.

(Abb. 15) - Sollte es sich als notwendig erweisen, den Abstand zwischen dem Gerät und dem Haltegurt zu erhöhen, müssen Sie das zertifizierte Modell CAMELEON® mit integrierter Energieaufnahmeeinrichtung, die fest in das CAMELEON® eingebaut ist, verwenden. Um Ihre Sicherheit zu gewährleisten, ist es nicht gestattet andere Bauteile als die in dieser Anleitung beschriebenen einzusetzen, um das CAMELEON® mit dem Haltegurt zu verbinden.



Zusammenfassende Tabelle der Einsatzbedingungen :

Eingesetzte Vorrichtung	Norm	Halterungsposition	Entsprechende Darstellungen
Sturzicherung	EN353-2	Geschlossen	Abb. 11 u. 12
Seileinstellungsvorrichtung – Typ A	EN12841/A	Geschlossen	Abb. 11, 12, 13 und 15
Seileinstellungsvorrichtung – Typ B	EN12841/B	Geöffnet	Abb. 13
Positionierungsvorrichtung	EN358	Geöffnet	Abb. 15

TECHNISCHE EIGENSCHAFTEN

Bauteile	Materialien
Gerät	Inox / Aluminium / Verbindungen
Verbindungselement	Stahl
Seil	Polyamid
Energieaufnahmeeinrichtung	Polyamid und Polyester

PRODUKTKENNZEICHNUNGEN

- Herstellersiegel: DELTAPLUS®
- Die Identifizierung des Modells, Beispiel: CAMELEON®
- die Serien N°, Beispiel 15 417200
- die Nummer der für die Kontrolle der Ausrüstung benannten Organisation (0333)
- der Durchmesser des Seils, an dem die Absturzsicherung benutzt werden darf : $\varnothing 10.5$ mm
- das Herstellungsjahr 15417200 für das Jahr 2015
- ein Pfeil, der die Richtung der richtigen Handhabung anzeigt
- das maximale Zulassungsgewicht
- ein Schema zum Einsatz als Seilspanner
- die Darstellung einer Figur, die die Handhabungsrichtung symbolisiert ④
- Die folgenden Piktogramme :
 -  Fordert Sie dazu auf, vor dem Gebrauch die Gebrauchsanleitung zu lesen ③
 -  Verriegelungsanzeiger des Geräts
- Konformitätshinweis mit der europäischen Richtlinie
- die N° der Normen, zu denen das Produkt konform ist

VORSICHTSMASREGELN

- Der Anwender darf das Gerät erst dann öffnen oder handhaben, wenn jegliche Absturzgefahr ausgeschlossen ist. Wenn Sie die mitlaufende Absturzsicherung während des Auf- oder Abstiegs anfassen, kann dies zu einer Störung des korrekten Betriebs des Bremsmechanismus führen und kann einen tödlichen Unfall zur Folge haben.
- Bitte prüfen Sie aus Sicherheitsgründen vor jedem Einsatz:
 - dass eine ausreichende lichte Höhe vorhanden ist (freier Raum unter dem Anwender) und, dass kein Hindernis den normalen Betrieb des Auffangsystems beeinträchtigt. ②
- Die lichte Höhe ist die Bremshöhe H + ein zusätzlicher Sicherheitsabstand von 1 m. Die Höhe H wird von der Ausgangsstellung unter den Füßen bis zur Zielposition gemessen (Gleichgewicht des Anwenders nach Auffangen des Sturzes).
- Der Ankerpunkt des Seils muss sich oberhalb des Benutzers befinden und einem Widerstand standhalten, der mindestens der Norm EN795 entspricht. Achten Sie darauf, dass abhängig von der verwendeten Ausrüstung, eine ausreichend lichte Höhe unter dem Benutzer vorhanden ist :
 - mindestens 2m unter den Füßen des Benutzers, wenn die einfache Ausführung eingesetzt wird,
 - mindestens 2m60 unter den Füßen des Benutzers, wenn die Ausführung mit Energieaufnahmeeinrichtung eingesetzt wird, ②
 - dieser Abstand kann je nach Länge des Sicherungshalteseils variieren. Bitte erkundigen Sie sich beim Hersteller.
- Achten Sie darauf, dass die Pendelbewegung beim Absturz durch die Gesamtanordnung begrenzt wird. Bitte achten Sie darauf, dass beim Auf- und Abstieg das Sicherungsseil zwischen dem Anwender und dem Ankerpunkt möglichst fest gespannt wird und dass die Leinen zwischen diesen beiden Punkten nie durchhängen. Für Ihre eigene Sicherheit ist es von größter Bedeutung, dass die Arbeiten auf eine Art und Weise durchgeführt werden, die das Absturzrisiko und die Absturzhöhe auf ein Geringstes reduzieren.
- Wir empfehlen Ihnen, jeden Mitarbeiter mit einer Absturzsicherung auszurüsten. Diese PSA darf nur von einer Person gleichzeitig benutzt werden. Das Gewicht des Anwenders, inklusive seiner Bekleidung und seiner Ausrüstung, darf nicht das auf der Absturzsicherung vermerkte maximale Zulassungsgewicht überschreiten.

WARNHINWEIS :

- Bestimmte gesundheitliche Einschränkungen können die Sicherheit des Benutzers gefährden. Fragen Sie im Zweifelsfall Ihren Arzt. Während der Verwendung muss ein Kontakt der gesamten Vorrichtung mit folgenden Faktoren ausgeschlossen werden: scharfen Gegenständen, scharfen Kanten, Strukturen mit geringem Durchmesser, Schmierstoffen, aggressiven Chemikalien, Flammen, heißen Metallen, Stromleitern aller Art...
- Bitte prüfen Sie aus Sicherheitsgründen vor jedem Einsatz:
 - dass die Verbindungsmittel (EN362) geschlossen und arretiert sind ⑤
 - dass die Anweisungen der jeweiligen Betriebsanleitung aller Systemelemente befolgt werden
 - dass das Absturzrisiko, die Absturzhöhe und die Pendelbewegung beim Absturz durch die Gesamtanordnung begrenzt wird.
- Einhalten eines Sicherheitsabstands zu Stromleitungen oder Bereichen mit elektrischen Risiken.
- Wir empfehlen, vor und während jedem Arbeitseinsatz dieser Ausrüstung, alle erforderlichen Maßnahmen für eine eventuell erforderliche, sichere Rettung zu treffen. Die Länge der Sicherungshalteseile und die Art der auf der Arbeitsstelle zur Verfügung stehenden Ausrüstung stellen wichtige Faktoren dar. Sie sollten demzufolge eine Risikobewertung und Rettungskurse in Betracht ziehen.
- Das Gerät kann auf geeigneten Ebenen eingesetzt werden, wenn es gemäß der Normen EN12841 A/B und EN353-2 eingesetzt wird.
- Überprüfen Sie vor jedem Gebrauch, ob das Blockiersystem funktionstüchtig und der Energieverteiler nicht gerissen ist. Im Zweifel über den Zustand des Geräts, beispielsweise nach dem Auffangen eines Absturzes (Verformung oder Abriss des Absturzanzeigers) oder wenn das Gerät versehentlich heruntergefallen ist, darf es nicht mehr benutzt werden, sondern muss an den Hersteller oder eine befugte, vom Hersteller beauftragte Person zurückgeschickt werden. Es darf erst nach schriftlicher Genehmigung einer kompetenten Person wieder zum Einsatz kommen.
- Scharfe Kante, Strukturen mit geringem Durchmesser und Korrosion sind zu vermeiden, weil sie die Festigkeit des Sicherungshalteseils beeinträchtigen könnten.
- Es ist verboten, Bauteile der Absturzsicherung oder des Sicherungshalteseils ohne Einverständnis des Herstellers auszutauschen.
- Entsprechend den europäischen Vorschriften muss das Kenndatenblatt vor der ersten Benutzung des Produkts ausgefüllt und anschließend aktualisiert und zusammen mit der Gebrauchsanweisung mit dem Produkt aufbewahrt werden.
- Statische oder dynamische Überlastungen können das Sicherungshalteseil beschädigen.
- Sollte sich dies als notwendig erweisen, empfehlen wir Ihnen einen Seilschutz zu verwenden, um eine vorzeitige Abnutzung zu vermeiden und es vor eventuellen Risiken zu schützen.
- Wenn Sie die Positionierungsvorrichtung verwenden, achten Sie bitte beim Einrichten und/oder beim Einstellen des Halteseils darauf, dass sich sein Ankerpunkt über oder auf Tailenhöhe befindet, dass das Halteseil gespannt ist und, dass die Bewegungsfreiheit auf maximal 0,60m beschränkt ist.

BETRIEBSBESCHRÄNKUNGEN: LEBENSDAUER

- Vor dem Aufbau einer PSA ist ein Rettungsplan zu erstellen, um bei einem möglichen Notfall während der Arbeit sicher und schnell eingreifen zu können.
- Metallische Produkte und mechanische Produkte (Absturzsicherung mit automatischer Rückholung, mitlaufende Absturzsicherung, Seilarbeiten, Verankerungen usw.) : die maximale Lebensdauer beträgt 20 Jahre ab dem Herstellungsdatum (einschließlich Aufbewahrung und Benutzung).
- Textilien oder Produkte mit Textilannteil (Gurt, Gürtel, Falldämpfer usw.) : die maximale Lagerzeit beträgt 10 Jahre (ab dem Herstellungsdatum), die maximale Lebensdauer 7 Jahre ab der erstmaligen Verwendung.
- Bei der Angabe zur Lebensdauer handelt es sich einzig um einen Richtwert. Die folgenden Faktoren können zu starken Schwankungen dieses Wertes führen:
 - Nicht eingehaltene Anweisungen des Herstellers hinsichtlich Transport, Aufbewahrung und Verwendung
 - „Aggressives“ Arbeitsumfeld: maritimes oder chemisches Umfeld, sehr hohe Temperaturen, scharfe Kanten...
 - Besonders intensive Nutzung
 - Aufprall oder besondere Belastungen
 - Unkenntnis der Produktvergangenheit.
- Achtung: diese Faktoren können Schäden hervorrufen, die mit dem bloßen Auge nicht zu erkennen sind.
- Achtung: bestimmte Extrembedingungen können die Lebensdauer auf nur einige Tage reduzieren.
- Im Zweifelsfall das Produkt systematisch aussortieren, es aus entweder:
 - zu überholen oder
 - zu entsorgen

Die Lebensdauer ersetzt nicht die periodische Überprüfung (mindestens in jährlichen Abständen), die der Beurteilung des Produktzustands dient.

IHRE PRÜFSTELLE ZUR JAHRESREVISION ERFAHREN SIE UNTER WWW.DELTAPLUS.EU

Ohne vorherige Zustimmung des Herstellers und Einhaltung seiner beschriebenen Vorgehensweisen darf keinerlei Veränderung, Ergänzung oder Reparatur an der PSA vorgenommen werden.

Nicht außerhalb des in der aufgeführten Anleitung angegebenen Anwendungsbereichs verwenden.

Der Hersteller kann keine Verantwortung für Unfälle übernehmen, die sich direkt oder indirekt aus einer Veränderung oder anderweitigen Benutzung als in dieser Anleitung vorgegeben ereignen.

Die Ausrüstung darf nicht über seine Grenzen hinaus belastet werden. Zur Gewährleistung seines ordnungsgemäßen Betriebs und demzufolge der Sicherheit des Anwenders, muss das Produkt systematisch überprüft werden:

1/ durch eine visuelle Untersuchung folgender Punkte:

- Zustand der Leine oder des Seils: kein Ausfransen, keine Schnittstellen, keine erkennbaren Schädigungen an den Nähten, keine Verbrennung und kein unübliches Schrumpfen.

-Zustand der Metallteile: kein Verschleiß, keine Verformung, weder Korrosion noch Oxidation.

- Allgemeinzustand: Ermitteln eventueller Schäden durch UV-Strahlen und sonstige Klimaverhältnisse

- Ordnungsgemäße Funktion und Verriegelung der Verbindungsmittel, - Überprüfen Sie die Karabinerhaken auf ihre ordnungsgemäße Funktion und versichern Sie sich vor dem Einsatz, dass die Karabinerhaken verschlossen sind.

Gesonderte Umstände, wie beispielsweise Feuchtigkeit, Schnee, Eis, Schlamm, Schmutz, Farbe, Öl, Klebstoffe, Korrosion, Abnutzung des Seils usw. können den Betrieb der Auffangvorrichtung erheblich beeinträchtigen.

2/ in folgenden Fällen:

- vor und während des Gebrauchs
- im Zweifelsfall.

- bei Kontakt mit chemischen Lösungsmitteln oder leicht entflammaren Chemikalien, welche die Funktion beeinträchtigen können.

- wenn sie bei einem vorausgegangenen Absturz Belastungen ausgesetzt war.

- mindestens alle 12 Monate vom Hersteller oder von einer von diesem beauftragten sachkundigen Stelle.

REGELMÄSSIGE ÜBERPRÜFUNG der PSA

Mindestens alle 12 Monate muss vom Hersteller oder von einer von diesem beauftragten sachkundigen Stelle eine Überprüfung durchgeführt werden. Diese extrem wichtige Überprüfung ist ausschlaggebend für den Halt und die Leistungsfähigkeit der PSA und demzufolge für die Sicherheit des Anwenders. Im Rahmen dieser Überprüfung muss ein schriftliches Dokument ausgestellt werden, mit der eine erneute Benutzung der PSA attestiert wird. Dieses Dokument präzisiert, dass die Sicherheit des Anwenders vom Halt, der Leistungsfähigkeit und der Beständigkeit der Ausrüstung abhängig ist.

KONTROLLE

(Abb. 16 & 17)- Vor jedem Gebrauch kontrollieren, dass sich das Gerät in ordnungsgemäßen Zustand befindet. Insbesondere ist zu prüfen, dass das Produkt keine sichtbare Verformung oder Oxydationsspanne aufweist, dass der Absturzanzeiger nicht ausgelöst ist und dass die Kennzeichnungen gut sichtbar sind.

- Richten Sie das Gerät auf seinem Sicherungshalteeseil ein und prüfen Sie vor dem Gebrauch, dass das Arretieren des Geräts ordnungsgemäß abläuft, versichern Sie sich, dass die Abbildung des Sicherheitsschlusses, das als Verriegelungsanzeiger dient (Darstellg. G, Abb.1) gänzlich auf dem Sichtfenster angezeigt wird.

- Versichern Sie sich, dass die Übergänge des Seils keinerlei Schmutz, Sand, usw. aufweisen und dass weder scharfe Kanten noch Schmierstoff-, Kleb- oder Farbreste vorhanden sind.

Versichern Sie sich, dass der Sturzbefänger und sein Federrücklauf ordnungsgemäß funktionieren und nicht blockiert sind. Versichern Sie sich, dass das Verriegelungssystem und die Federn ordnungsgemäß funktionieren. Versichern Sie sich ebenso, dass sich die Unverwechselbarkeitseinrichtung frei bewegen kann, nicht verformt ist, keinerlei scharfe Kanten aufweist, korrekt zurück läuft und während des Gebrauchs des Geräts in seiner Ausgangsstellung bleibt.

- Die Eigenschaften der Sicherungshalterung und des Halteseils der Positionierungsvorrichtung können sich mit der Zeit verändern, vor allem durch Abnutzung, Abrieb, Schmutz, usw. Aus diesem Grund müssen Sie vor jedem Gebrauch darauf achten, dass sich die Sicherungshalterung und das Halteseil der Positionierungsvorrichtung in gutem Zustand befinden. Überprüfen Sie, dass sie keinerlei beschädigte Fäden, Verhärtungen, Durchmesserveränderungen oder Schnittstellen aufweisen. Lassen Sie diese im Zweifelsfall durch eine kompetente Person austauschen.

- Versichern Sie sich vor dem Gebrauch, dass das Gerät auf dem Sicherungshalteeseil richtig positioniert ist.

AUSRÜSTUNGSKOMPATIBILITÄT BEIM GEBRAUCH

Das CAMELEON® wird in ein Auffangsystem eingebaut, dass der Beschreibung im Datenblatt entspricht (siehe Norm EN363). Der Auffanggurt (EN361) ist die einzige Haltevorrichtung am Körper, die verwendet werden darf und die Anschlusselemente müssen der Norm EN362 entsprechen. Es kann gefährlich sein, seine eigene Absturzicherung zusammenzustellen, in der jede Sicherheitsfunktion die weiteren Sicherheitsfunktionen beeinflussen kann. Deshalb beachten Sie vor jedem Einsatz die Verwendungsempfehlungen für die einzelnen Systemkomponenten. Das Datenblatt muss nach jeder jährlichen Überprüfung des Produkts ergänzt werden.

Das CAMELEON® darf nur mit der Sicherungshalterung verwendet werden, für die das Gerät zertifiziert und empfohlen wurde.

AUFBEWAHRUNGSHINWEISE

Während des Transports und der Aufbewahrung:

- das Produkt in seiner Verpackung aufbewahren

- das Produkt von scharfen, scheuernden usw. Gegenständen fernhalten

- das Produkt fernhalten von: Sonnenstrahlen, Hitze, Flammen, heißen Metallen, Schmierstoffen, Mineralölprodukten, aggressiven Chemikalien, Säuren, Farbstoffen, Lösungsmitteln, scharfen Kanten und Strukturen mit geringem Durchmesser. Diese Faktoren können die Schutzleistungen der Absturzicherung beeinträchtigen.

Nach Gebrauch das Produkt in seiner Verpackung in einem trockenen, gut belüfteten und temperierten Raum aufbewahren.

- das Produkt von Sonnenstrahlen, Hitze und Chemikalien (Säuren und Laugen) fernhalten.

REINIGUNGS- UND PFLEGEHINWEISE

Das Gerät und alle Elemente, die während des Gebrauchs feucht geworden sind, werden mit Wasser und Seife gereinigt, mit einem Tuch abgewischt und dann in einem belüfteten Raum, fern jeder direkten Feuer- oder Wärmequelle, aufgehängt, damit sie natürlich trocknen können.

Benutzen Sie keine Chlorreiner, aggressive Reinigungsmittel, Lösungsmittel, Benzin oder Farbstoffe, diese Substanzen können die Schutzleistungen der Absturzicherung beeinträchtigen.

PL
Samozacikowy system zabezpieczajacy cy przed upadkiem ze spr yst lin asekuracyjn
Spełniaj ce szczególowe wymagania zawarte w Dyrektywie 89/686/EWG
oraz ogólne wymagania wynikaj ce z norm EN353-2, EN358, EN12841 A/B
ZASTOSOWANIE

Tłumaczenie niniejszej instrukcji powinno zostać wykonane przez dystrybutora na j zyk kraju u ytkowania urz dzenia (zgodnie z obowi zyk cyjni przepisami). Niniejsza instrukcja powinna zostać przeczytana ze zrozumieniem przed u ytkownikami przed przystąpieniem do u ytkowania.

Metody przeprowadzania kontroli opisane w normach nie odzwierciedlaj rzeczywistych warunków eksploatacji. Bardzo wa ne jest zatem, by starannie zbadać za każdym razem warunki pracy, natomiast wszyscy u ytkownicy powinni zostać dokładnie przeszkoleni pod kątem różnych technik pracy, by poznać wszelkie ograniczenia tych urz dzeń.

U ytkownik niniejszego środka ochrony osobistej jest zarezerwowane dla osób posiadających odpowiednie kompetencje, odpowiednio przeszkolonych, lub też działających pod bezpośrednim nadzorem przełożonego kompetentnego w tym zakresie. Bezpieczeństwo u ytkownika zależy od stałej skuteczności działania wyposażenia, jej odporności oraz właściwego zrozumienia zasad u ytkowania opisanych poniżej.

U ytkownik odpowiada oświadcza za wszelkie przypadki użycia niniejszego środka ochrony osobistej w sposób niezgodny z zaleceniami zawartymi w niniejszej instrukcji oraz w razie braku przestrzegania środków bezpieczeństwa wymienionych w niniejszej instrukcji.

Korzystanie z niniejszego środka ochrony osobistej jest zarezerwowane dla osób o dobrym stanie zdrowia, ponieważ niektóre warunki medyczne mogą wpłynąć na bezpieczeństwo użytkownika. W razie wątpliwości należy zasięgnąć opinii lekarza.

Należy ściśle przestrzegać zasad użytkowania, kontrolowania, konserwacji i przechowywania urz. dnia.

Dlatego też, przed każdym użyciem należy zapoznać się z zaleceniami użytkownika każdego elementu systemu.

Uporz. zabezpieczający ca przed upadkiem (EN361) jest jedynym dozwolonym urz. dniem zabezpieczającym w systemie powstrzymującym cym w upadek.

PREZENTACJA

Przyrz. d CAMELEON® może być używany wyłącznie z linką asekuracyjną zatwierdzoną do użytkowania.

CAMELEON® to urządzenie łączące w sobie wiele opisanych poniżej funkcji. W zależności od rodzaju pracy do wykonania lub zadania przewidzianego dla urz. dnia, należy koniecznie zapoznać się z niniejszą instrukcją, by uniknąć użycia przyrz. d w sposób stanowiący potencjalne niebezpieczeństwo. Dozwolone s jedynie przedstawione poni. ej techniki u ytkowania, ka. de inne zastosowanie urz. dnia jest zabronione i grozi śmiercią.

Przyrz. d autoasekuracyjny:

> Urządzenie typu otwierałego, które przesuwa się na linie asekuracyjnej, zapewniając użytkownikowi możliwość przemieszczania się w płaszczyźnie pionowej. W razie upadku z wysokości, urządzenie blokuje się automatycznie na linie asekuracyjnej, zatrzymując c upadek u ytkownika. Posiada certyfikat zgodności z normą EN353-2.

Przyrz. d do ustawiania pozycji:

> Jeśli rączka znajduje się w pozycji otwartej, urządzenie umożliwia regulację odległości między operatorem (wyposażonym w pas podtrzymujący cym w pracy) oraz powierzchni pionowej. Posiada certyfikat zgodności z normą EN355.

Przyrz. d do regulacji linki:

> Typ A: urz. dzie do regulacji liny asekuracyjnej

U ywane w poz. czeniu z link. asekuracyjną, urz. dzie przemieszcza si. wraz ze zmieniającym cym pozycją u ytkownika i blokuje si. automatycznie na linie pod wpływem obciążenia statycznego lub dynamicznego. Posiada certyfikat zgodności z normą EN12841 typu A.

> Typ B: przyrz. d do wspinaczki dla liny roboczej

Uruchomiany r. cznie na linie roboczej, urz. dzie blokuje si. pod wpływem obciążenia działającego jednokierunkowo i swobodnie zsuwa si. w przeciwnym kierunku. Posiada certyfikat zgodności z normą EN12841 typu B.

Dla większego bezpieczeństwa, przyrz. d CAMELEON® został wyposażony w zabezpieczenie kierunkowe, którego rola polega na zapobieganiu ustawianiu się urządzenia w niewłaściwym kierunku na linie asekuracyjnej. Posiada on również znacznik upadku, który umożliwia u ytkownikowi sprawdzenie, czy urz. dzie jest sprawne.

OSTRZEZENIE:

- Bardzo ważne jest, by odróżnić linkę asekuracyjną od roboczej. Linka asekuracyjna służy przede wszystkim jako zabezpieczenie dla liny roboczej. Pojedyncza linka u ywana do podtrzymywania w miejscu pracy nie jest uważana za linkę asekuracyjną, lecz roboczą.

- W związku z tym, kiedy linka asekuracyjna z regulacją zostaje obciążona przez całą wagę u ytkownika, staje się linką podtrzymującą w pozycji pracy. Jeśli podczas pracy na wysokości u ytkownik jest zawieszony na linie roboczej wyposa. onej w urz. dzie do regulacji, należy do niej dodać co najmniej jedną linkę asekuracyjną z urz. dniem autoasekuracyjnym zgodnym z normami EN12841 typu A lub EN353-2 (lub inny przyrz. d zabezpieczający cym przed upadkiem EN355, EN360, etc.) w celu zapewnienia odpowiedniego poziomu bezpieczeństwa.

- Urz. dzie CAMELEON® zostało przetestowane i zatwierdzone do u ytkowania z link. poliamidów plecion. - statyczną o średnicy 10,5 mm spełniającą wymogi norm EN353-2 i EN12841 typu A/B. Może być ono używane jedynie z linką zatwierdzoną do u ytkowania oraz zalecaną przez producenta. Linki asekuracyjne używane z urządzeniem autoasekuracyjnym oraz z przyrz. dami do regulacji muszą być wyposażone w przeciwwagę (400 g) dla zapewnienia właściwego funkcjonowania oraz wyzycjonowania liny. Koniec liny asekuracyjnej należy związać w taki sposób, aby powstał ogranicznik.

- Metody przeprowadzania kontroli opisane w normach nie odzwierciedlają rzeczywistych warunków eksploatacji. Bardzo wa. ne jest zatem, by starannie zbadać za każdym razem warunki pracy, natomiast wszyscy u ytkownicy powinni zostać dokładnie przeszkoleni pod kątem różnych technik pracy, by poznać wszelkie ograniczenia tych urz. dzień. W tym celu, szkolenie musi zostać przeprowadzone przez osoby kompetentne i przygotowane do tego zadania.

OGRANICZENIA STOSOWANIA

Opis produktu: (Rys. 1)

A/ Przycisk otwarcia urz. dnia

B/ Krzyżki blokujące

C/ Znacznik upadku

D/ Zabezpieczenie przed zmianą kierunku

E/ Rączka

F/ Przycisk otwarcia r. czki

G/ Symbol kłódki oznaczający cym, e

urz. dzie jest zablokowane

Spisób u ytkowania urz. dnia CAMELEON®:

(Rys. 2) Urządzenie otwiera się bardzo łatwo, wystarczy kolejno wykonać dwa różne ruchy. Należy nacisnąć na przycisk otwarcia urządzenia (Rys. 1, ozn. A), a następnie nadal naciskając, cofnąć go, aż kolnierze rozstąpi się i przepuszczy linkę asekuracyjną.

(Rys. 3) Można wówczas włożyć linkę między dwie krzyżki blokujące urządzenie.

(Rys. 4) W celu zamknięcia urządzenia, wystarczy nacisnąć na oba kolnierze. Zadziała wówczas automatyczna blokada zespołu urz. dnia.

OSTRZEZENIE: (Rys. 5)

- Dla własnego bezpieczeństwa, przed przystąpieniem do prac należy koniecznie sprawdzić czy urządzenie jest poprawnie zablokowane na linie asekuracyjnej. W tym celu, należy spojrzeć na symbol kłódki oznaczający działanie blokady (Rys. 1, ozn. G), który powinien być całkowicie widoczny w oknie urz. dnia (patrz rysunek).

- Jeśli kłódka nie jest całkowicie widoczna: urządzenie nie jest poprawnie zablokowane, co wiąże się z poważnym zagrożeniem dla u ytkownika. W takim wypadku, należy mocniej przysunąć kolnierze w celu uruchomienia blokady. Można również, po wyeliminowaniu ryzyka upadku z wysokości, powtórzyć czynności otwarcia i zamknięcia wyjaśnione powyżej.

Jedną z zalet urz. dnia CAMELEON® jest to, że nie wymaga ono odpicia od uprz. y w celu zamocowania na linie asekuracyjnej. Dzi. ki temu nie ma ryzyka, że spadnie na ziemi.

(Rys. 6 & 7) - W razie próby ustawienia przyrz. d w niewłaściwym kierunku na linie asekuracyjnej, zabezpieczenie kierunkowe obraca się i blokuje możliwość przeprowadzenia liny, uniemożliwiając zamocowanie na niej urządzenia. Mimo to należy upewnić się przed użyciem, że urz. dzie jest ustawione we właściwym kierunku na linie asekuracyjnej, ponieważ ma to kluczowe znaczenie dla Twojego bezpieczeństwa. Linka asekuracyjna zostanie połączona ze swoim punktem kotwiczącym za pomocą dostarczonego złączka. Przed przystąpieniem do pracy należy upewnić się, że złącze zostało odpowiednio zablokowane.

Spisób u ytkowania r. czki: (Rys. 8 & 9)

W celu przejścia z pozycji zamkniętej do otwartej, wystarczy nacisnąć przycisk otwarcia rączki (Rys. 1, ozn. F) i przesuwać rączkę, trzymając cały czas wciśnięty przycisk. Aby powrócić do pozycji zamkniętej, wystarczy wykonać powyższą sekwencję w odwrotnej kolejności oraz upewnić się, że rączka jest zablokowana przez koleb w gnieździe.

• U ywanie w charakterze urz. dnia autoasekuracyjnego lub urz. dnia do regulacji liny typu A: (Rys. 10 & 11)

Rączka przyrz. d CAMELEON® musi znajdować się w pozycji zamkniętej i zablokowanej. W tej pozycji należy zawsze upewnić się przed rozpoczęciem pracy, e CAMELEON® może swobodnie przemieszczać się w obu kierunkach. Urządzenie musi być bezpośrednio połączone z uprz. dą u ytkownika za pomocą dostarczonego złącza.

• U ywanie w charakterze urz. dnia do ustawiania pozycji lub urz. dnia do regulacji liny typu B: (Rys. 12)

Rączka urz. dnia CAMELEON® musi znajdować się w pozycji otwartej. Należy wówczas sprawdzić, przed każdym przystąpieniem do pracy, czy CAMELEON® przesuwa się tylko w jednym kierunku i czy jego ruch w drugą stronę jest zablokowany. W celu ustawienia odległości między u ytkownikami oraz ścianą podczas używania w charakterze napinacza do łonży, należy nacisnąć na rączkę, by się oddalić, oraz pociągnąć za wolny koniec liny, by zbliżyć się do ściany.

Podczas korzystania z urządzenia w celu ustawienia pozycji (EN358), złącze liny powinno być połączone z boczną klamrą pasa biodrowego, natomiast złącze urządzenia do ustawiania pozycji powinno być połączone z inną klamrą boczną pasa, lub odwrótnie. Poza wymienionymi powyżej, aden inny sposób łżenia nie jest dozwolony. Zabrania się łżenia obu złczy do tej samej klamry pasa biodrowego.

OSTRZE ENIE :

(Rys. 13 & 14) - W przypadku korzystania z urz dzenia w charakterze przyrz du do ustawiania pozycji lub jako przyrz du do regulacji liny typu B, urz dzenie autoasekuracyjne zgodnie z norm EN353-2 (lub inne urządzenie przeciwapadkowe EN355, EN360, ...), bądź urządzenie do regulacji liny typu A zgodnie z normą EN12841 typu A, powinno być używane razem z przyrz dem.

(Rys. 15) - W razie potrzeby zwiększenia odległości między urządzeniem oraz uprzężą, należy użyć zatwierdzonej wersji urządzenia CAMELEON® z absorberem energii zamontowanym na stałe. Dla własnego bezpieczeństwa należy pamiętać, że żadne inne akcesoria, ni opisane w niniejszej instrukcji, nie mogą być używane dla połączenia urządzenia CAMELEON® z uprz .

Tabela podsumowuj ca warunki u wiania:

U ywane urz dzenie	Norma	Pozycja r czki	Rysunki
Urządzenie zapobiegające upadkowi z wysokości	EN353-2	Zamkni ty	Rys. 11 i 12
Urz dzenie do regulacji liny - Typ A	EN12841/A	Zamkni ty	Rys. 11, 12, 13 i 15
Urz dzenie do regulacji liny - Typ B	EN12841/B	Otwarty	Rys. 13
Urz dzenie do ustawiania pozycji	EN358	Otwarty	Rys. 15

DANE TECHNICZNE

Cz ci	Materiały
Urz dzenie	Stal nierdzewna / aluminium / kompozyty
Zł cze	Stal
Linka	Poliamid
Absorber energii	Poliamid i poliester

OZNAKOWANIA NA PRODUKCIE

- skrót nazwy producenta: DELTAPLUS®
- nazwa modelu, np. CAMELEON®
- Nr seryjny, np. 15 417200
- nr jednostki upowa nionej do kontroli urz dzenia (0333)
- średnica oraz rodzaj liny, z którą ma być używane urządzenie zapobiegające upadkowi z wysokości: $\varnothing 10.5$ mm
- rok produkcji, np. 15417200 dla roku 2015
- numery norm, z którymi produkt jest zgodny
- strzałka określająca kierunek używania
- maksymalna dopuszczalna waga
- schemat pokazuj cy korzystanie z urz dzenia jako napinacza do lon y
- symbol osoby oznaczaj cy kierunek u ytkowania ④

- Nast puj ce piktogramy:

 Prośba o zapoznanie si z instrukcją obsługi przed u yciem urz dzenia ③

- oznaczenie zgodności z dyrektywą wspólnotową (WE)

 Znacznik zamkni cia urz dzenia

RODKI OSTRO NO CI

- Użytkownik może korzystać z urządzenia lub je otwierać wyłączając wte dy, gdy ryzyko upadku jest wyeliminowane. Dotykание przyrz du do autoasekuracyjnego w trakcie jego przesuwania w górę i w dół może spowodować niewłaściwe działanie mechanizmu hamowania i grozi śmiercią.

Ze względów bezpieczeństwa oraz przed każdym użyciem, należy upewnić się że:

- wolna przestrzeń pod stopami jest wystarczająca oraz żadna przeszkoda nie przeszkadza w normalnym funkcjonowaniu systemu powstrzymuj cego upadek. ②

Wolna przestrzeń pod stopami jest to odległość zatrzymania się H + margines bezpieczeństwa wynoszący 1 m. Odległość H jest mierzona od stóp w pozycji początkowej do pozycji końcowej (osiągnięcie równowagi przez użytkownika po zatrzymaniu upadku).

- Punkt kotwiący linki powinien znajdować się powyżej użytkownika i powinien charakteryzować się opornością minimalną trakcji zgodn z norm EN795. Należy sprawdzić, w zależności od używanej funkcji urządzenia, czy odległość użytkownika od podłoża jest wystarczająca:

> należy przewidzieć minimum 2 m pod użytkownikiem w razie korzystania z wersji podstawowej,

> nale y przewidzieć minimum 2,60 m pod użytkownikiem w razie korzystania z wersji podstawowej, ②

> w zależności od długości liny asekuracyjnej, wysokość ta może ulec zmianie. Należy zasięgnąć informacji u producenta.

- Sprawdzić, czy sposób mocowania urządzenia zapobiega ruchowi wahadłowemu podczas upadku. Podczas wchodzenia i schodzenia, należy dbać o to, by linka asekuracyjna między użytkownikiem oraz punktem mocowania była jak najmocniej napięta, nie można dopuścić by wisiała luźno między tymi dwoma punktami. Wykonanie pracy w sposób minimalizujący ryzyko oraz wysokość upadku posiada kluczowe znaczenie dla Twojego bezpieczeństwa.

Zalecane jest zaopatrzenie każdego użytkownika w urządzenie powstrzymujące upadek z wysokości.

Sprzęt może użytkować jednocześnie tylko jedna osoba.

Waga użytkownika, razem z jego ubraniem i wyposażeniem, nie może przekraczać maksymalnej wagi wskazanej na urządzeniu autoasekuracyjnym.

OSTRZE ENIE :

Niektóre dolegliwości mogą mieć wpływ na bezpieczeństwo użytkownika, w razie wątpliwości należy zasięgnąć porady lekarza.

Podczas użytkowania, całość urządzenia nie może być w kontakcie z:

elementami tn cymi, ostrymi kraw dżiami oraz tn cymi powierzchniami, olejami, agresywnymi produktami chemicznymi, płomieniami, gor cym metalem, wszelkiego typu przewodnikami pr du itp.

Ze względów bezpieczeństwa oraz przed każdym użyciem, należy upewnić się że:

- ł czniki (EN362) s zamkni te i zablokowane ③

- zalecenia u ytkowania opisane dla ka dego z elementów systemu s przestrzegane

- ogólna konfiguracja miejsca pracy ogranicza ryzyko wypadku, wysokość upadku oraz ruch wahadłowy w czasie upadku.

Należy przewidzieć margines bezpieczeństwa względem linii elektrycznych lub stref, w których występuje zagrożenie porażenia pr dem.

- Przed ka dorozowym u ytkowaniem należy podjąć środki niezbędne do sprawnego udzielenia pomocy w razie wypadku. Długość linki asekurujących oraz rodzaj sprzętu dostępnego na miejscu pracy są ważnymi czynnikami. Należy zatem brać pod uwagę ocenę ryzyka oraz szkolenia z udzielania pomocy.

- Urządzenie może być używane na powierzchni pochylej, jeśli jest stosowane zgodnie z zaleceniami norm EN12841 A/B i EN353-2.

- Przed każdym użyciem należy sprawdzić, czy system blokowania jest sprawny oraz ewentualnie czy absorber energii nie jest rozdzarty, o ile dotyczy. W razie wątpliwości dotyczących stanu urządzenia po zatrzymaniu upadku z wysokości (odkształcenie lub pęknięcie znacznika upadku), lub te po przypadkowym upadku przyrz du, nie należy z niego korzystać, lecz natychmiast zwrócić do producenta lub innej osoby przez niego wyznaczonej. Zabrania si korzystania z urz dzenia do czasu uzyskania pisemnej zgody od wyznaczonej osoby na ponowne u ywanie.

- Należy unikać pracy w okolicy ostrych krawędzi i tnących powierzchni oraz unikać elementów skorodowanych, ponieważ mogą one obniżyć wytrzymałość linki asekuracyjnej.

- Zabrania się demontowania, dodawania oraz wymieniania części urządzenia i linki asekuracyjnej bez zgody producenta.

- Zgodnie z przepisami europejskimi przed pierwszym u yciem nale y wypełnić kartę identyfikacyjną produktu, następnie podczas użytkowania kartę należy zachować razem z produktem i instrukcją użytkownika.

- Wszelkie przeciążenie, statyczne bądź dynamiczne, wiąże się z ryzykiem uszkodzenia linki asekuracyjnej.

- W razie konieczności, zalecamy używanie osłony na linę, by zapobiec jej przedwczesnemu zużyciu oraz uniknąć związanego z tym ryzyka.
- Podczas używania urządzenia do ustawiania pozycji, należy uważać w trakcie umieszczania i/lub regulacji liny, by miejsce mocowania znajdowało się ponad lub na poziomie pasa, liną była naprężona, a możliwość odchylenia ograniczona maksymalnie do 0,6 m.

OGRANICZENIA STOSOWANIA: CZAS EKSPLOATACJI

Przed wszelkimi pracami wymagającymi zastosowania środka ochrony osobistej, należy opracować plan ratunkowy na wypadek wszelkich zagrożeń, które mogą wystąpić podczas pracy.

Produkty metalowe oraz mechaniczne (urządzenia samohamowne, przesuwanie urządzenia powstrzymujące upadek z wysokości, prace z wykorzystaniem lin, zakotwień itp.): maksymalny czas u użytkownika wynosi 20 lat licząc od daty produkcji (wliczając w przechowywanie oraz u użytkownika).

Produkty tekstylne lub zawierające elementy tekstylne (uprzęski, pasy, absorbery energii itp.): maksymalna trwałość wynosi 10 lat przechowywania (licząc od daty produkcji), 7 lat od pierwszego użycia. Podana trwałość posiada charakter orientacyjny. Następujące czynniki mogą silnie na nią wpływać:

- Nieprzestrzeganie instrukcji producenta w zakresie transportu, przechowywania oraz użycia
- „Agresywne” środowisko pracy: środowisko morskie, chemiczne, ekstremalne temperatury, tęcza, krawędzie...
- Wytężenie agresywne u użytkownika
- Silne uderzenia lub obciążenia
- Nieznajomość przeszłości produktu.

Uwaga: czynniki te mogą wywołać uszkodzenia niewidoczne gołym okiem.

Uwaga: w niektórych ekstremalnych warunkach trwałość produktu może zostać skrócona do kilku dni.

W razie wątpliwości, należy za każdym razem odłożyć produkt i oddać go do:

- kontroli
- lub zniszczenia

Podana trwałość nie zastępuje obowiązku regularnej weryfikacji (co najmniej raz w roku), która pozwoli ocenić stan produktu.

ABY POZNA CENTRUM, W KTÓRYM MO LIWE JEST DOKONANIE PRZEGLĄDU ROCZNEGO, ZAPRASZAMY DO ODWIEDZENIA STRONY WWW.DELTAPLUS.EU

BADANIE OKRESOWE RODKA OCHRONY OSOBISTEJ

Badanie powinno zostać przeprowadzone co najmniej raz na dwa miesiące przez producenta lub odpowiednią, uprawnioną przez niego organizację. Jest ono bardzo ważne z punktu widzenia właściwej konserwacji oraz zachowania skuteczności środków ochrony osobistej, co przekłada się na bezpieczeństwo użytkownika. Po zakończeniu badania wyczerpany zostanie pisemny dokument zezwalający na dalsze użytkowanie środka ochrony osobistej. Według tego dokumentu, bezpieczeństwo użytkownika jest związane z zachowaniem skuteczności oraz wytrzymałości wyposażenia.

PRZEGLĄD PRZED ROZPOCZĘCIEM UŻYTKOWANIA

(Rys. 16 & 17) - Przed każdym użyciem należy sprawdzić prawidłowość działania produktu, a szczególnie: czy nie posiada widocznych śladów deformacji, czy nie ma na nim śladów utlenienia się, czy znacznik upadku nie jest odkształcony oraz czy oznaczenia są czytelne.

- Po zamocowaniu urządzenia na linie asekuracyjnej, przed użyciem należy sprawdzić czy jest ono prawidłowo zablokowane. Symbol klódky świadczący o aktywnej blokadzie urządzenia (Rys. 1, ozn. G) powinien być całkowicie widoczny w okienku).

- Upewnić się, że miejsca przewlekania liny nie są pokryte błotem, piaskiem, etc.; należy również sprawdzić, czy nie występują ostre krawędzie oraz ślady substancji smarujących, kleju lub farby. Sprawdzić, czy krzywka blokująca oraz jej sprężyna powrotna działają prawidłowo i czy nie są wadliwie zablokowane.

Upewnić się, że system blokowania działa prawidłowo oraz że działanie sprężyny jest bez zarzutu. Należy także sprawdzić, czy zabezpieczenie kierunkowe nie może się poruszać, nie jest odkształcone oraz czy nie posiada żadnych brzegów, powraca w prawidłowy sposób oraz czy pozostaje w swoim gnieździe w trakcie użycia urządzenia.

- Właściwości linki asekuracyjnej oraz liny używanych z urządzeniem mogą z czasem ulec zmianie ze względu na zużycie, zabrudzenia, etc. W związku z tym przed każdym użyciem należy skontrolować stan linki asekuracyjnej oraz liny używanych z urządzeniem do ustawiania pozycji. Sprawdzić, czy nie zawierają uszkodzonych sznurków, stwardnień, zmian średnicy, przecięć. W razie wątpliwości linka powinna zostać wymieniona przez osobę upoważnioną.

- Przed użyciem sprawdzić, czy urządzenie jest ustawione we właściwym kierunku na linie asekuracyjnej.

KOMPATYBILNOŚĆ

Przyrządek CAMELEON® stanowi część systemu zabezpieczającego przed upadkiem, zgodnie z kartą opisu (zobacz norma EN363). Uprzęski zabezpieczający przed upadkiem (EN361) jest jedynym dozwolonym systemem zabezpieczającym, elementy łączące muszą być zgodne z normą EN362. Tworzenie własnego systemu zabezpieczającego przed upadkiem może być niebezpieczne, ponieważ funkcje bezpieczeństwa mogą interferować ze sobą. Dlatego też, przed każdym użyciem należy zapoznać się z zaleceniami użytkownika każdego elementu systemu. Kartę produktu należy uzupełniać po każdym użyciu.

Przyrządek CAMELEON® może być używany wyłącznie z linką asekuracyjną zatwierdzoną do użytkowania.

INSTRUKCJE PRZECHOWYWANIA

Podczas transportu i składowania:

- produkt należy przechowywać w opakowaniu
- produkt powinien znajdować się z dala od wszelkich przedmiotów tnących, ścierających etc.
- produkt należy trzymać z dala od: promieniowanie słoneczne, gorąca, płomieni, gorącego metalu, olejów, produktów naftowych, agresywnych produktów chemicznych, kwasów, barwników, rozpuszczalników, ostrych krawędzi oraz tnących powierzchni. Elementy te mogą wpływać na osiągnięcie czasu trwania urządzenia.

Po zakończeniu użytkowania, należy przechowywać produkt w opakowaniu, w miejscu o umiarkowanej temperaturze, suchym i przewiewnym.

- należy trzymać produkt z dala od promieni słonecznych, ciepła oraz produktów chemicznych (kwasy) lub zasady

INSTRUKCJE CZYSZCZENIA/KONSERWACJI

Urządzenie należy czyścić przy pomocy wody z mydłem, następnie wytrzeć do sucha przy pomocy ściereczki i pozostawić na świeżym powietrzu do wyschnięcia, z dala od źródła ognia i wysokiej temperatury. Podobnie należy postępować z częściami zamocowanymi w trakcie użytkowania.

Nie wolno stosować chloru, agresywnych detergentów, rozpuszczalników, benzyny lub barwników, ponieważ substancje te mogą obniżyć skuteczność działania urządzenia powstrzymującego upadek z wysokości.



89/686/

EN353-2, EN358, EN12841 A/B

χρησιμοποιείται ο εξοπλισμός. Το φύλλο αυτό οδηγιών πρέπει να διαβαστεί και να κατανοηθεί από το χρήστη πριν από τη χρήση του Μ.Α.Π. μελετηθεί κάθε κατάσταση εργασίας και κάθε χρήστης να έχει εκπαιδευτεί τέλεια στις διαφορετικές τεχνικές έτσι ώστε να γνωρίζει

Η χρήση αυτού του Μ.Α.Π. προορίζεται για αρμόδια άτομα που έχουν καλή υγεία, καθώς ορισμένες ιατρικές καταστάσεις θα μπορούσαν να επηρεάσουν την ασφάλεια του χρήστη εξαρτάται από τη σταθερή αποτελεσματικότητα του Μ.Α.Π., από την ανθεκτικότητά

Ο χρήστης είναι προσωπικά υπεύθυνος για κάθε χρήση αυτού του Μ.Α.Π. που δεν θα ήταν σύμφωνη με τις προδιαγραφές αυτού του φύλλου ασφαλείας που είναι εφαρμοστέα στο Μ.Α.Π. και διατυπώνονται στο φύλλο αυτό οδηγιών.

Η χρήση αυτού του Μ.Α.Π. περιορίζεται σε άτομα που έχουν καλή υγεία, καθώς ορισμένες ιατρικές καταστάσεις θα μπορούσαν να επηρεάσουν την ασφάλεια του χρήστη εξαρτάται από τη σταθερή αποτελεσματικότητα του Μ.Α.Π., από την ανθεκτικότητά

Ακολουθήστε αυστηρά τις οδηγίες χρήσης, επιτήρησης, συντήρησης και αποθήκευσης. Πριν από κάθε χρήση, ανατρέξτε στις υποδείξεις χρήσης κάθε συνιστώμενου μέρους του συστήματος. (EN361)

CAMELEON®

CAMELEON®

προβλεπόμενη

Μόνο

> Η

EN353-2.

> Με τη βοήθεια της χειρολαβής σε ανοικτή θέση, η συσκευή επιτρέπει τη ρύθμιση της απόστασης ανάμεσα στο χειριστή (εφοδιασμένο με μια ζώνη

διατήρησης κατά την εργασία και τη δομή. Είναι πιστοποιημένος σύμφωνα με το πρότυπο EN358.

> A:

Με τη χρήση της να γίνεται πάνω στο υποστήριγμα ασφαλείας, συνοδεύει το χρήστη κατά τη διάρκεια των δικών του αλλαγών θέσεις

αυτόματα πάνω στο υποστήριγμα ασφαλείας κάτω από την επίδραση ενός στατικού ή δυναμικού φορτίου. Είναι πιστοποιημένος σύμφωνα με το πρότυπο EN12841

EN12841 A.

> B:

Όταν χειροκίνητα ενεργοποιημένη πάνω στο δικό της υποστήριγμα εργασίας, κλειδώνεται κάτω από την επίδραση ενός φορτίου κατά μ

ελευθέρω στην αντίθετη φορά. Είναι πιστοποιημένη σύμφωνα με το πρότυπο EN12841 τύπος B.

Για την αύξηση της ασφαλείας σας, το CAMELEON®

πάνω στο δικό του υποστήριγμα ασφαλείας. Παρέχεται επίσης ένας μάρτυρας πτώσης, ο ρόλος του οποίου είναι να

επιτρέψει στο χρήστη να εξασφαλίσει εάν η συσκευή είναι λειτουργική ή όχι.

- Είναι σημαντικό να γίνει διάκριση ανάμεσα στο υποστήριγμα ασφαλείας που χρησιμοποιείται για στήριξη δεν είναι ένα υποστήριγμα ασφαλείας

κυρίως ως υποστήριγμα εργασίας. Ένα και μόνο υποστήριγμα που χρησιμοποιείται για στήριξη δεν είναι ένα υποστήριγμα ασφαλείας

Συνεπώς, όταν το ρυθμισμένο υποστήριγμα ασφαλείας φέρει ως φορτίο όλο το βάρος του χρήστη, καθίσταται ένα υποστήριγμα εργασίας. Πρέπει λοιπόν

όταν στις εργασίες σε ύψος κρέμαστε στο σχοινί εργασίας μέσω μιας διάταξης ρύθμισης, να προσθέσετε τουλάχιστον ένα δεύτερο σχοινί ασφαλείας

EN12841 A EN353-2, (ή μια άλλη διάταξη ανακοπή της πτώσης EN355, EN360,...) για

την εξασφάλιση μιας βέλτιστης ασφαλείας.

- CAMELEON®

EN12841 τύπου A/B. Πρέπει να χρησιμοποιηθεί αποκλειστικά με το υποστήριγμα πάνω στο οποίο πιστοποιήθηκε και καθορίστηκε από το

Les supports d'assurance servent au

διατάξεις ρύθμισης του σχοινιού πρέπει να χρησιμοποιούνται μαζί με ένα αντίβαρο των 400g για την εξασφάλιση μιας καλής λειτουργίας

().

- Οι μέθοδοι δοκιμών που περιγράφονται μέσα στα πρότυπα δεν αντιπροσωπεύουν τις πραγματικές συνθήκες χρήσης. Είναι λοιπόν

μελετηθεί κάθε κατάσταση εργασίας και κάθε χρήστης να έχει εκπαιδευτεί τέλεια στις διαφορετικές τεχνικές έτσι ώστε να γνωρίζει

διατάξεων. Γιαυτό η εκπαίδευση πρέπει να γίνεται από άτομα εξειδικευμένα και καλά προετοιμασμένα.

(Fig. 1)

A/ Μάρτυρας πτώσης

B/ Μάρτυρας πτώσης

C/ Μάρτυρας πτώσης

D/ Χειρολαβή

E/ Χειρολαβή

F/ Κουμπί ανοίγματος χειρολαβής

G/ Αναπαράσταση ενός λουκέτου που

μειώνει την πίεση του αέρα

(Fig. 2) Το άνοιγμα της συσκευής είναι απλό και γίνεται με δυο διαδοχικές και ξεχωριστές κινήσεις. Αρκεί να ακουμπήσετε πάνω

στο λουκέτο (Εικ. 1, Αναπ. Α), μετά να αφήσετε αυτό το ίδιο κουμπί ναρθεί πίσω πιεζόντας το ταυτόχρονα και θα αποκλειστούν για να ελευθερώσουν τη

συσκευή (Fig. 3) Είναι λοιπόν δυνατό να εμπλακεί το σχοινί ανάμεσα στις δυο φλάντζες κλειδώματος της συσκευής.

(Εικ. 4) Το κλείσιμο της συσκευής πραγματοποιείται ξανακλείνοντας τις δυο φλάντζες με μια απλή πίεση. Η μανδάλωση του συνόλου μπαίνει αυτόματα

στο κλείσιμο (Εικ. 5)

G)

Ένα

Εάν

CAMELEON® Εάν

Η

φλάντζες

(Εικ. 6 & 7) - Σε περίπτωση απόπειρας τοποθέτησης της συσκευής προς τη λάθος κατεύθυνση πάνω στο δικό της υποστηρίγμα ασφαλείας, ο οδηγός φοράς αναποδογυρίζει και παρεμποδίζει τη διέλευση του σχοινιού για να αποφευχθεί η τοποθέτησή του. Είναι ωστόσο πρωτίστης σημασίας για την βολή με τη βοήθεια του παρεχόμενου συνδέσμου. Ελέγξτε ότι ο τελευταίος είναι σωστά μοναδαλωμένος πριν απ' την έναρξη της επέμβασης.

Για χειρολαβή (Εικ. 8 & 9)

Για χειρολαβής (Εικ.1, Αναπ. F) χειρολαβή

• Η χειρολαβή CAMELEON® βρίσκεται σε Α : (Εικ. 10 & 11) . Σε . Πρέπει

• Η χειρολαβή CAMELEON® βρίσκεται σε Β : (Εικ. 12) . Σε επέμβαση, CAMELEON® παρεμποδίζεται . Για τραβήξουμε

(ΕΝ358), ζώνης ζώνης

Απαγορεύεται ζώνης.

(Εικ. 13 & 14) - Στην περίπτωση χρήσης της συσκευής σαν διάταξη τοποθέτησης ή σαν διάταξη ρύθμισης σχοινιού του τύπου Β, μ EN353-2 (ή μια άλλη διάταξη ανακοπής της πτώσης EN360, EN360, ...) ή μια διάταξη ρύθμισης σχοινιού του τύπου Α σύμμορφη με το πρότυπο EN12841 τύπος Α, πρέπει να χρησιμοποιείται μαζί με τη συσκευή.

(Εικ. 15) - Εάν η απόσταση ανάμεσα στη συσκευή και τον μάντα πρέπει να αυξηθεί, πρέπει να χρησιμοποιηθεί η έκδοση του CAMELEON® CAMELEON®. Για την ασφαλεία σας, κανένα άλλο στοιχείο CAMELEON®

Ανακοπή	EN353-2	Εικ.11 + Εικ. 12
Α	EN12841/A	Εικ. 11, 12, 13 + 15
Β	EN12841/B	Ανοικτή Εικ. 13
	EN358	Ανοικτή Εικ. 15

Συσκευή	Ανοξ / Άλουμνιο / Σύνθετα
Σύνδεσμοι	Ανοξειδωτος
Σχοινί	μ
Απορροφητής ενέργειας	μ

- Εξακρίβωση της ταυτότητας του κατασκευαστή: DELTAPLUS®

- μοντέλο του προϊόντος: CAMELEON®

- μ 15 417200

- μ (0333)

- μ Ø10.5 mm

- μ 15417200

2015

- η ένδειξη συμμόρφωσης με την οδηγία (εικονόγραμμα ΕΚ)

- μ το προϊόν συμμορφώνεται και

- ένα βέλος που δείχνει τη φορά χρήσης

- το μέγιστο επιτρεπτό βάρος

- σχήμα που συμβολίζει τη χρήση σε τεντωτήρα χαλινού

- η αναπαράσταση ενός ατόμου που συμβολίζει τη φορά της χρήσης ④

μ :

ⓘ Διαβάστε το φύλλο οδηγιών πριν από τη χρήση. ③

🔒 Μάρτυρας κλεισίματος της συσκευής

Για λόγους ασφαλείας και πριν από κάθε χρήση, ελέγξτε:

- Ότι η ίσαλος γραμμή είναι επαρκής (ελεύθερος χώρος κάτω από τα πόδια του χρήστη) και ότι κανένα εμπόδιο δεν

μ ②

Η ίσαλος γραμμή είναι η απόσταση ανακοπής H + μ 1 m. Η απόσταση H μ

- Το σημείο αγκυροβολήσης του σχοινιού, επιλεγμένο πάνω από το χρήστη, πρέπει να έχει μια αντίσταση ελάχιστη στην έλξη σύμμορφη μ EN795.

Ελέγξτε ότι σε συνάρτηση με το χρησιμοποιούμενο εξοπλισμό, το ελεύθερο ύψος είναι αρκετό κάτω από το χρήστη :

> προβλέψτε 2m ②

> προβλέψτε 2m60

> σε συνάρτηση με το μήκος του υποστηρίγματος ασφαλείας, η απόσταση αυτή μπορεί να εξελιχθεί. Ζητήστε πληροφορίες από τον κατασ

- Ελέγξτε αν η γενική διάταξη περιορίζει την εκκρεμοειδή κίνηση σε περίπτωση πτώσης. Κατά τη διάρκεια της ανόδο

υποστηρίγμα ασφαλείας ανάμεσα στο χρήστη και το σημείο αγκυροβολήσης είναι όσο το δυνατόν περισσότερο τεντωμένο και ότι το σχ

χαλαρό ανάμεσα σε αυτά τα δυο σημεία. Είναι ουσιώδες για την ασφαλεία σας μ

κίνδυνος πτώσης καθώς και το ύψος πτώσης.

Συνιστάται η προσάρτηση μιας διάταξης ανακοπής πτώσης σε κάθε χρήστη.

Το Μ.Α.Π. αυτό δεν μπορεί να χρησιμοποιηθεί παρά μόνο από ένα άτομο τη φορά.

Το βάρος του χρήστη μαζί με τα ρούχα και τον εξοπλισμό του δεν πρέπει να υπερβαίνει το μέγιστο βάρος που υποδεικνύεται στη δι

Βεβαιωθείτε ότι το σύστημα μανδάλωσης λειτουργεί σωστά και ότι τα ελατήρια ενεργούν σωστά. Κατά τον ίδιο τρόπο, βεβαιωθείτε ότι ο οδηγός φοράς

ακαθαρσίας, κλπ. Συεπώς, πριν από κάθε χρήση, βεβαιωθείτε για τη τοποθέτησης. Επιπθεωρήστε για τη μη παρουσία χαλασμένων συρμάτων, σκληρυνσης, διακυμάνσεων της διαμέτρου, κομμάτια. Σε περίπτ αμφιβολίας, προσέξτε στην αντικατάσταση από ένα αριμόδ ΕΛΕΓΒΤΕ αν η συσκευή είναι τοποθετημένη σύμφωνα με τη σωστή φορά πάνω στο δικό της υποστήριγμα ασφαλείας πριν από τη χρήση.

CAMELEON® πρέπει να χρησιμοποιείται με ένα σύστημα διακοπής των πτώσεων που ορίζεται στο περιγραφικό δελτίο (βλέπε πρότυπο EN363). Μια συμμορφώνονται με το EN362. Μπορεί να είναι επικίνδυνο το να δημιουργήσει κάπο ασφαλείας να μπορεί να παρεμβαίνει σε μια άλλη λειτουργία ασφαλείας. Κατ' αυτόν τον τρόπο, πριν από κάθε χρήση, ανατρέξτε στί δελτίο πρέπει να συμπληρωθεί μετά από κάθε επίσηα επαλήθευση του προϊόντος.

CAMELEON®

τε το προϊόν μέσα στη συσκευασία του

- Απομακρύνετε το προϊόν πέρα από κάθε κοφτερό, λειαντικό, κλπ... αντικείμενο

- Κρατείστε το προϊόν μακριά από: Ηλιακές ακτίνες, θερμότητα, φλόγες, καυτά μέταλλα, λάδια, προϊόντα πετρελαιοϋποϋροϋduits pétroliers, μ ϋοίοντα

Μετά τη χρήση, αποθηκεύστε το προϊόν μέσα στη συσκευασία του μέσα σε ένα θερμανόμενο, στεγνό και αεριζόμενο περιβάλλον.

- Κρατείστε το προϊόν μακριά από τις ακτίνες του ηλίου, τη θερμότητα και τα χημικά προϊόντα (οξέα ή βάσεις).

Με τη χρήση, αποθηκεύστε το προϊόν μέσα στη συσκευασία του μέσα σε ένα θερμανόμενο, στεγνό και αεριζόμενο μέρος ώστε να το αφήσετε να στεγνώσει φυσικά και μακριά από πρόσβαση σε άμεση φλόγα ή σε πηγή θερμότητας, το ίδιο για τα στοιχεία που υγράθηκαν κατά τη χρήση τους.

Μη χρησιμοποιείτε λευκαντικά, απορρυπαντικά με έντονη δράση, διαλύτες, βενζίνη ή χρωστικές ουσίες, οι ουσίες αυτές θα μπορούσαν να επηρεάσουν τις

Pohyblivý zachycova pádu na poddajném zajiš ovacím vedení

V souladu s hlavními požadavky sm rnice 89/686/EHS
a s obecnými požadavky norem EN353-2, EN358, EN12841 A/B
NÁVOD K POUŽITÍ:

Prodeje musí zajistit překlad těchto pokynů (podle platných předpisů) do jazyka země, kde je vybavení používáno. Uživatel se musí p ed použitím OOP seznámit s pokyny v tomto dokumentu a porozumět jim.

Testovací metody popsané v normách nep edstavují reálné podmínky použití. Je proto vždy nutné posoudit konkrétní situaci na pracovišti a zajistit, aby byl uživatel řádně vyškolen ohledně používání různých postupů a znal omezení pro použití jednotlivých prostředků.

Tento osobní ochranný prostředek (OOP) směji používat pouze kvalifikované osoby, které prošly odpovídajícím školením, nebo obsluha pod p ímým dohledem kompetentního nad izeného. Bezpe nost uživatele závisí na trvalé funk nosti a odolnosti OOP a na správném pochopení a dodržování pokynů uvedených v tomto návodu k použití.

Uživatel je osobně odpovědný za jakékoli používání tohoto OOP, při němž by nebyly dodrženy pokyny z tohoto návodu nebo by nebyla respektována bezpe nostní opat ení platná pro OOP, uvedená v tomto návodu.

Tento OOPP směji používat pouze zdravé osoby. Na bezpečnost uživatele může mít vliv jeho momentální zdravotní stav. V případě pochybností kontaktujte svého léka e.

Dodržujte přesně všechny pokyny týkající se použití, kontroly, údržby a uskladnění.

Před každým použitím si znovu přečtěte doporučení ohledně použití všech komponent systému.

Zachycovací postroj (EN361) je jediné vybavení připevňované k tělu, které se smí v rámci systému pro zachycení pádu používat.

P EDSTAVENÍ

Za ízení CAMELEON® smí být používáno výlučně se zajišovací vedením, pro které je certifikováno.

Za ízení CAMELEON® v sobě spojuje několik funkcí, které jsou popsány dále. Abyste přešli jakékoli nebezpečné manipulaci, je vždy nutné dodržovat pokyny tohoto návodu - v souladu s typem vykonávané práce a použitím tohoto za ízení. Povoleny jsou pouze technické postupy uvedené v tomto návodu. Jakékoli jiné použití je zakázáno: hrozí riziko poranění až smrti.

Zachycova pád :

> Mechanismus otevřitelného typu se posouvá po zajišovacím vedení a umožňuje uživateli pohyb ve svislém směru. V případě pádu se automaticky zablokuje na zajiš ovacím vedení a zastaví volný pád uživatele. Toto za ízení je certifikováno podle normy EN353-2.

Polohovací za ízení:

> Při zajištění rukojeti v otevřené poloze umožňuje nastavení vzdálenosti mezi pracovníkem (vybaveným zadržovacím pásem) a stavební konstrukcí. Toto za ízení je certifikováno podle normy EN358.

Lanové nastavovací ústrojí:

> **Typ A: Nastavovací ústrojí pro zajiš ní bezpe nosti**

P í použití na bezpe nostní podpo e se systém posouvá spolu s uživatelem při změnách jeho polohy a při statickém nebo dynamickém zatížení dojde k jeho automatickému zablokování na bezpe nostní podpo e. Toto za ízení je certifikováno podle normy EN12841 typ A.

> **Typ B: Šplhací systém pro podporu práce ve výškách**

Při práci na pracovní podpoře se mechanismus ovládá ručně. Při zatížení v jednom směru se zablokuje, v opačném směru se volně posouvá. Toto zařízení je certifikováno podle normy EN12841 typ B.

S cílem zvýšit vaší bezpe nost je produkt CAMELEON® vybaven pojistkou, jejíž funkce je zabránit instalaci mechanismu na zajiš ovacím vedení v nesprávném směru. Kromě toho je zařízení vybaveno indikátorem pádu, který uživateli umožňuje snadno zkontrolovat, zda je funk ní, i nikoli.

UPOZORN ĚNÍ:

- Je důležité správně rozlišovat mezi pracovním zavěšením a zajišovacím vedením. Zajišovací vedení slouží zejména jako podpora i zabezpe ení pracovního zavěšení. Je-li k podřínání osoby použito pouze jedno vedení (zavěšení), nejedná se o zajiš ovací vedení, ale o pracovní zavěšení. V důsledku toho platí, že jakmile dojde k zatížení nastavitelného zajišovacího vedení celou vahou uživatele, stává se toto vedení pracovním zavěšením. K zajištění optimální bezpečnosti při práci ve výškách je nutné, abyste byli zavěšeni na pracovním laně vybaveném nastavovacím ústrojím a kromě toho byli zajištěni nejméně jedním dalším zajišovacím lanem se zachycovačem pádu splňujícím normy EN12841 typ A nebo EN353-2 (nebo s jiným zachycova em pádu splňujícím požadavky normy EN355, EN360 apod.).

- Produkt CAMELEON® byl testován a certifikován pro použití fixního polyamidového lana o průměru 10,5 mm s opletem, které splňuje normy EN353-2 a EN12841 typ A/B. Smí být používán výlučně s vedením, pro které byl certifikován a ur en výrobcem. Zajiš ovací vedení pro zachycova pádu a pro lanová nastavovací ústrojí je nutné používat spolu s protizávažím 400 g, aby byla zajištěna jejich správná funkce a správná poloha lana. Na konci zajišovacího vedení je nutné vytvo it uzel, který slouží jako zarážka.

- Testovací metody popsané v normách nepředstavují reálné podmínky použití. Je proto vždy důležité, aby každá konkrétní situace na pracovišti byla řádně posouzena a aby byl uživatel řádně vyškolen ohledně používání různých postupů a znal limitní hodnoty pro použití jednotlivých prvků a zařízení. Skolení musí proto být vždy zajištěno kompetentními a kvalifikovanými osobami.

OMEZENÍ POUŽITÍ

Popis výrobku: (Obr. 1)

A/ Otevírací tlačítko mechanismu

D/ Směrová pojistka

G/ Symbol visacího zámku, který slouží jako signalizace správného zajištění mechanismu.

B/ Blokovací zámek

E/ Ovladač

F/ Otevírací tlačítko ovladače

Návod k použití za izení CAMELEON :

(Obr. 2) Otevření zařízení se provede lehce dvěma následnými a navzájem oddělenými pohyby. Pokud uživatel stiskne otevírací tlačítko mechanismu (obr. 1, znázornění A) a ve stisknutém stavu je posune, bočnice zachycovače se rozevrou a uvolní průchod zajišťovacího vedení.

(Obr. 3) Tak lze zasunout lana mezi blokovací zámek mechanismu.

(Obr. 3) Zavření mechanismu se provede opětovným zavřením bočnic prostým tlakem. Zámek systému se zajistí automaticky.

UPOZORNĚNÍ: (Obr. 5)

- **S ohledem na bezpečnost je p ed každým použitím vždy nutné zkontrolovat, zda je zachycovač na zajištění ovacím vedením správně uzamknut. To lze snadno zjistit vizuální kontrolou, zda je symbol visacího zámku v signalizačním okénku indikátoru uzamknutí plně viditelný (obr. 1, znázornění G).**

- **Pokud není symbol zámku plně viditelný, není zachycovač správně uzamknut. V takovém případě se vystavujete vážnému riziku. V takovém případě stačí obě bočnice zajišťovacího mechanismu zacvaknout zvýšeným tlakem k sobě. Pokud nehrozí riziko pádu, můžete též zopakovat výše uvedený postup otevření a zavření.**

Výhodou výrobku CAMELEON® je to, že při instalaci na zajišťovací vedení jej není nutné odepínat od postroje. Díky tomu nehrozí nechtěné upuštění a pád mechanismu.

(Obr. 6 & 7) - Při pokusu o umístění zachycovače na zajišťovací vedení v nesprávném směru se směrová pojistka překlápí, neumožní průchod lana a zabrání instalaci. V zájmu své bezpečnosti před použitím vždy zkontrolujte, zda je zařízení na zajišťovacím vedení umístěno ve správném směru. Zajišťovací vedení bude připraveno ke kotvicím bodům pomocí dodávaného spojovacího prost edku. P ed zahájením práce vždy zkontrolujte, zda je tento spojovací prostředek vždy správně zajištěn.

Návod k použití páčky ovladače: (Obr. 8 & 9)

Chcete-li ovladač přepnout ze zavřené polohy do otevřené, stisknete na ovladač tlačítko pro odjštění (obr. 1, znázornění F) a podržením tlačítka ovladač vykloupe. Zavřené polohy lze dosáhnout obráceným postupem. Uzamkněte ovladač v zajištěné poloze otočením čepu v uložení.

• **Použití ve funkci zachycovače a pád nebo lanového nastavovacího ústrojí typu A:** (Obr. 10 & 11)

Ovladač mechanismu CAMELEON® se musí nacházet v zavřené a zajištěné poloze. Před vlastním použitím vždy ověřte, zda se při této poloze páčka mechanismu CAMELEON® volně posunuje v obou směrech. Mechanismus musí být přímo připnut k postroji uživatele pomocí dodávaného spojovacího prost edku.

• **Použití ve funkci polohovacího zařízení nebo lanového nastavovacího ústrojí typu B:** (Obr. 12)

Ovladač mechanismu CAMELEON® se musí nacházet v otevřené poloze. P ed vlastním použitím vždy ověřte, zda se při této poloze páčky mechanismu CAMELEON® volně posunuje v jednom směru a v opačném směru je blokováno. Chcete-li při použití jako napínacího ústrojí na smyčce nastavit vzdálenost mezi uživatelem a stavební konstrukcí, stisknete ovladač, uvolníte jej a přitom upravíte délku zatažením za volný konec lana.

P i použití ve funkci prost edku pro pracovní pohovávání (EN358) musí být spojovací prostředek lana připnut k bočnímu páku zadržovacího pásu a spojovací prostředek polohovacího zařízení ke druhé boční přezce pásu (nebo opačně). Žádný jiný typ připojení než zde popsaný není povolen. Je přísně zakázáno připojovat oba spojovací prostředky ke stejné přezce pásu.

UPOZORNĚNÍ:

(Obr. 13 & 14) - P i použití ve funkci polohovacího zařízení nebo lanového nastavovacího ústrojí typu B musí být s tímto zařízením použit zachycovač pádu splňující normu EN353-2 (nebo jiný zachycovač pádu splňující normu EN355, EN360 ap.) nebo lanové nastavovací ústrojí typu A splňující normu EN12841 typ A.

(Obr. 15) - Pokud je nutné prodloužit vzdálenost mezi zařízením a postrojem, je třeba použít certifikovanou verzi prost edku CAMELEON® s pohlcovačem energie, který je se zařízením CAMELEON® neoddělitelně spojený. V zájmu vaší bezpečnosti nesmí být pro připojení zařízením CAMELEON® k postroji použity žádné jiné prvky než prvky popsané v tomto návodu.

Souhrnná tabulka podmínek použití:

Použití za izení	Norma	Poloha ovladače	Odpovídající vyobrazení
Zachycovač pádu	EN353-2	Zavřená	Obr. 11 a 12
Lanové nastavovací ústrojí – typ A	EN12841/A	Zavřená	Obr. 11, 12, 13 a 15
Lanové nastavovací ústrojí – typ B	EN12841/B	Otevřená	Obr. 13
Polohovací za izení	EN358	Otevřená	Obr. 15

TECHNICKÁ CHARAKTERISTIKA

Komponenty	Materiál
Mechanismus	Nerez / hliník / kompozitní materiály
Spojovací prostředek	Ocel
Lano	Polyamid
Pohlcovač energie	Polyamid a polyester

OBCHODNÍ OZNAČENÍ PRODUKTU

- jméno výrobce: DELTAPLUS®

- označení modelu, příklad: CAMELEON®

- série, například 15417200

- číslo pověření instituce zprostředkovávající kontrolu vybavení (0333)

- průměr a typ lana, se kterým lze zachycovač pádu použít: $\varnothing 10,5$ mm

- rok výroby, například označení 15417200 odpovídá roku výroby 2015

- označení souladu se směnicí (CE)

- šipka označující směr použití

- maximální přípustná hmotnost

- schéma symbolizující použití jako napínacího ústrojí

- znázornění postavy symbolizující směr použití ④

- Následující piktogramy:

Pokyn k nepřekročení návodu k použití ③

Signalizace zavřené polohy za izení

UPOZORNĚNÍ

- Uživatel smí za izení otevřít a s ním manipulovat pouze v situaci, kdy nehrozí riziko pádu. Dotýkání se posuvného zachycovače pádu při posuvu směrem nahoru či dolů může bránit ve správné funkci brzdového mechanismu a může způsobit riziko poranění nebo smrti.

Z bezpečnostních důvodů vždy před každým použitím zkontrolujte následující skutečnosti:

- zda je k dispozici dostatečná světlá výška (volný prostor pod nohama uživatele) a zda správnou funkci zachytávacího systému nenarušuje žádná překážka. ②

Světlá výška se vypočte jako součet vzdálenosti nutné pro zastavení H a přidávané bezpečnostní rezervy 1 m. Vzdálenost H se měří od počáteční do konečné polohy nosiče uživatele (nachází-li se tělo uživatele po zachycení pádu v rovnovážné poloze).

- Zvolené ukotvení lana dole pod uživatelem musí mít minimální odolnost v tahu v souladu s normou EN795. V závislosti na použitém zařízení vždy zkontrolujte, zda je pod uživatelem vždy dostatečná světlá výška:

- > p i použití základní verze je t eba vždy po ítat s výškou alespoň 2 m pod nohama uživatele,
- > p i použití verze s pohlcova em energie je t eba po ítat s výškou alespoň 2,6 m pod nohama uživatele, ©
- > tato výška se může v závislosti na délce zajišťovacího vedení změnit. Doporučení výrobce.

- Vždy zkontrolovat, zda celkové rozmístění instalace v případě pádu omezuje kyvadlový pohyb na minimum. Při posuvu směrem vzhůru a dolů je vždy třeba dbát na to, aby zajišťovací vedení mezi uživatelem a bodem ukotvení bylo vždy co nejvíc napnuté, a aby lano mezi těmito dvěma body nikdy nebylo volné. Z hlediska bezpečnosti je nanejvýš důležité, aby práce byla vždy prováděna způsobem, který omezuje riziko pádu i výšku případného pádu na minimum.

Každému uživateli doporučujeme přidělit vlastní prostředek pro zachycení pádu.

Tento OOP smí v jednom okamžiku používat vždy pouze jedna osoba.

Hmotnost uživatele, včetně oblečení a pracovního vybavení, nesmí nikdy p ekro it maximální p ípustnou hmotnost uvedenou na prost edku pro zachycení pádu.

UPOZORN ĚNÍ:

Na bezpečnost uživatele může mít vliv určitý zdravotní stav. V případě pochyb kontaktujte svého lékaře.

Při používání se nesmí celková sestava prostředků dostat do kontaktu s následujícími objekty:

s ostrými prvky, ostrými hranami, konstrukcemi o malém průměru, oleji, agresivními chemikáliemi, ohněm, rozpálenými kovy, elektrickými vodi i všech typů...

Z bezpečnostních důvodů vždy před každým použitím zkontrolujte následující skutečnosti:

- zda jsou všechny spojky (EN362) uzav eny a zajištěny ©;
 - zda jsou pro každý prvek systému dodržovány všechny pokyny a p edpisy pro použití;
 - zda celkové rozmístění a situace na pracovišti omezují riziko pádu, jeho výšku a také kyvadlový efekt p i p ípadném pádu.
- Zajistíte dostatečnou a bezpečnou vzdálenost od veškerých elektrických vedení nebo oblastí p edstavujících riziko elektrického šoku.

- Před použitím a při použití tohoto vybavení se doporučuje důsledně dodržovat opatření nezbytná k případné bezpečné záchraně. Důležitými faktory je vždy délka zajišťovacího vedení a vybavení, které je k dispozici na pracovišti. Tudiž je důležité vždy brát v etel také vyhodnocení rizika a školení pro p ípad záchraných akcí.

- P i použití v souladu s normami EN12841 A/B a EN353-2 může být toto zařízení používáno na nakloněných rovině.

- Před každým použitím proveďte, zda je blokační systém plně funkční a zda případně není roztržen či poškozen pohlcova em energie. V případě pochybností ohledně správného stavu zařízení, po zachycení pádu (deformace nebo porušení indikátoru pádu) nebo po náhodném pádu zařízení nesmí být toto zařízení dále používáno a je nutné je vrátit k p ezkoušení výrobcí nebo je p edat do autorizovaného servisu. Za izení lze dále používat až po vystavení písemného povolení k opětovnému použití kompetentní osobou.

- Správnou funkci zajišťovacího vedení mohou ohrožovat ostré hrany, stavební prvky o malém průměru nebo agresivní chemické látky.

- Bez povolení výrobce je zakázáno odstranit, přidat či vyměnit jakoukoli komponentu zařízení či příslušného zajišťovacího vedení.

- v souladu s evropskými p edpisy musí být p ed prvním použitím výrobku vyplněn identifikační štítek, potvrzen a uchováno uživatelem s výrobcem i návodem k použití.

- Na správnou funkci zajišťovacího vedení může mít negativní vliv jakékoli přetížení (statické či dynamické).

- V případě nutnosti doporučujeme pro lano použít ochranné prost edky, které zamezí jeho p ed asnému opot ebení a ochrání jej p ed dalšími p ípadnými riziky.

- P ed použitím produktu jako polohovacího zařízení dbejte p i jeho instalaci a p i se izení smy ky na to, aby se kotvicí bod smy ky nacházel nad úrovní nebo v úrovni pasu, aby smy ka byla udržována v napjatém stavu a aby volný pohyb nep ekra oval 0,6 m.

OMEZENÍ POUŽITÍ: ŽIVOTNOST PRODUKTU

P ed každou innošti, p i níž se používají OOP, je nutné vytvo it záchraný plán, aby bylo možné elit veškerým p edstavitelným nouzovým situacím, které by během dané činnosti mohly nastat.

Kovové a mechanické produkty (prost edek pro zachycení pádu se zatahovacím mechanismem, posuvný mechanismus, pracovní pomůcky pro zavěšení na ocelových lanech, body ukotvení atd.): maximální životnost je 20 let od data výroby (včetně skladování a používání).

Textilní produkty nebo produkty obsahující textilní komponenty (postroje, pásy, tlumi e energie atd.): maximální životnost p i skladování je 10 let od data výroby a p i používání 7 let od prvního použití.

Udávaná životnost má spíše orienta ní charakter. Silný vliv na dobu životnosti mají následující faktory:

- nedodržování pokynů ohledně přepravy, skladování a používání;
- vlivy „agresivního“ pracovního prost edí: mo ské ovzduší, výskyt chemických látek, extrémní teploty, p ekážky s ostrými hranami atd.;
- obzvláště intenzivní používání;
- silné rázy nebo mechanické namáhání;
- p ekro ení stanovené životnosti produktu.

Upozornění: Tyto faktory mohou způsobit takové zhoršení vlastností, které není pouhým okem patrné.

Upozornění: Za určitých extrémních podmínek může dojít ke zkrácení životnosti na několik dní.

V případě pochybností vyřaďte produkt z používání a nechte u něj provést:

- odbornou revizi;
- likvidaci.

Uvedená doba životnosti nenahrazuje požadavek na pravidelné přezkoušení (minimálně jednou za rok), které umožní přesně zjistit stav produktu.

NEJBLÍŽŠÍ SERVISNÍ STŘEDISKO PRO PROVEDENÍ ROČNÍ REVIZE NAJDETE NA WEBOVÝCH STRÁNKÁCH WWW.DELTAPLUS.EU

Bez p edchozího písemného souhlasu výrobce a bez využití jeho pracovních postupů nesmějí být prováděny žádné úpravy, vylepšení ani opravy OOP.

PRÁVIDELNÉ P EZKOUŠENÍ OOP

Nejméně každých dvanáct měsíců musí být provedeno přezkoušení výrobcem nebo kvalifikovaným servisem s autorizací od výrobce. Toto velmi důležité přezkoušení je zaměřeno na údržbu a na správnou funkci OOP, a tudíž také na bezpečnost uživatele. Při tomto přezkoušení je třeba získat písemný doklad, který opravňuje k dalšímu bezpečnému používání daného OOP. V tomto dokladu bude upřesněno, že bezpečnost uživatele je vázána na zajištění správné funk nosti a pevnosti daného vybavení.

KONTROLA

(Obr. 16 & 17) - Před každým použitím zkontrolujte správnou funkci pomůcky. Zejména zkontrolujte, zda výrobek nemá viditelné poškození, nenese stopy oxidace, zda není indikátor pádu porušen a zda je označena ítelně.

- Po instalaci za izení na zajiš ovacím vedení zkontrolujte p ed vlastním použitím správné uzamknutí za izení - symbol visacího zámku v signaliza ní m okénku musí být plně viditelný (známění G, Obr. 1).

- Zajistěte, aby se v prostoru vedení lana nenacházela žádná špína, bahno, písek apod., aby se zde nevyskytovaly žádné ostré hrany a ani maziva, lepicí prost edky nebo barvy.

Zajistěte vždy správnou funkci blokovacího zámku i jeho vratné pružiny. Tyto prvky nesmí být ničím zablokovány. Zajistěte správnou funkci zajiš ovacího mechanismu i jeho pružin. Stejně tak je nutné zajistit, aby směrová pojistka nebyla uvolněná či deformovaná, aby nevykazovala ostré hrany či otřepy a aby při používání zařízení správně spočívala ve svém uložení.

- Charakteristiky zajiš ovacího vedení a polohovací smyčky se mohou časem měnit, zejména v důsledku opotřebení, otěru, zašpinění apod. Proto je nutné se před každým použitím přesvědčit o dobrém stavu zajiš ovacího vedení i polohovacích smy ky. Zkontrolujte, zda tyto prvky nevykazují poškození vláken, místa se ztvrdnutím materiálu, se změnami průměru, feznými poškozeními apod. V případě pochybností nechejte poškozené komponenty vyměnit autorizovaným servisním pracovníkem.

- Před použitím vždy zkontrolujte, zda je zařízení na zajiš ovacím vedení instalováno ve správném směru.

SLU ÍTELNOST POUŽITÍ

Za izení CAMELEON® se používá v rámci systému pro zachycení pádu podle definice v kontrolním listu (viz normu EN363). Jako pomůcka k zadržení těla uživatele smí být použit pouze zadržovací postroj (EN361). Všechny spojovací prostředky musí odpovídat požadavkům normy EN362. Vytvá ení vlastních systémů pro zachycení pádu může být velmi nebezpečné, protože jednotlivé bezpečnostní funkce se mohou dostat do vzájemného rozporu. Proto před každým použitím znovu prostudujte doporučení ohledně použití všech komponent systému. Formulář pro kontrolu výrobku musí být vyplněn po každé ro ní kontrole výrobku.

Za izení CAMELEON® smí být používáno výlučně se zajiš ovacím vedením, pro které je certifikováno.

POKYNY PRO SKLADOVÁNÍ

Během dopravy a skladování:

- produkt p echovávejte v odpovídajícím obalu;

- produkt přechovávejte mimo dosah jakýchkoli ostrých předmětů, brusných prostředků atd.

- produkt přechovávejte mimo dosah přímého slunečního záření, vysokých teplot, ohně, rozpalených kovů, olejů, ropných produktů, agresivních chemických látek, kyselin, barviv, rozpoušředel, ostrých hran a konstrukcí o tenkém průměru. Tyto prvky mohou porušit správnou funkčnost prostředku pro zachycení pádu.

Po použití produkt skládávejte v odpovídajícím obalu v suchých a větraných prostorách s mírnou teplotou.

- produkt p echovávejte mimo dosah p imého slune ního zá ení, vysokých teplot a chemických látek (kyseliny nebo zásady).

POKYNY PRO SKLADOVÁNÍ

Výrobek čistěte vody a mýdla, ot ete jej pomoci had íku a nechte jej přirozenou cestou oschnout na větraném místě. Vyhnete se ohni nebo přímému zdroji tepla a také všem vysušujícím prostředkům.

Nepoužívejte luh, agresivní čistící prostředky, rozpoušředla, benzín ani žádná barviva. Tyto látky mohou negativně ovlivnit funk nost prost edku zachycení pádu.



固定绳上的导向型防坠制动器

符合欧洲指令 89/686/EEC 的主要要求
以及欧洲标准 EN353-2, EN358, EN12841 A/B

使用说明

此说明书应由经销商翻译 (按规定) 为装备使用地所在国家语言。在使用此个人安全防护设备前, 使用者需阅读和理解此说明书中的内容。

在标准中说明的测试方法并不面向所有的现场实际条件。对工作环境的考量并且每个使用者都需要充分培训以了解所有不同技术和不同设备的局限, 这两点非常重要。

此个人安全防护设备的使用者必须是已接受培训的人士或者是被有资格的人士直接指导的人。使用者的安全取决于此个人防护装备的持续有效性、耐久性和使用者对此说明书中指令的充分了解。

如不按此说明书中说明使用此个人防护装备或者不遵守说明书中个人防护措施的, 由使用者承担所有责任。

此个人防护装备的使用者需身体健康, 某些医疗条件会影响使用者安全, 当有疑问时请咨询医师。

严格遵守使用、验证、维护和存放的指令。

在使用前, 请参阅系统中每个部件的使用建议。

防坠背带 (符合 EN361 标准) 是唯一被允许在防坠系统中作为夹紧身体的装置。

如下所述

CAMELEON®必须使用其认证的专用支撑绳索。

CAMELEON®是一个集合众多功能的设备。执行工作或试用设备时, 要严格按照相关规定正确使用以避免不必要的危险。此产品关乎生命危险, 本手册中所示技术规格属权威所有, 禁止任何他用。

防冲坠设备:

> 开放型设备在其支撑绳索上滑行并确保使用者垂直移动。如有冲坠, 设备在其支撑绳索上自动刹住并阻止使用者的坠落。产品经认证并符合EN353-2标准。

定位设备:

> 通过打开定位手柄, 设备可允许调节使用者 (佩戴有工作定位腰带) 与建筑间的距离。产品经认证并符合EN358标准。

绳索调节设备:

> A型: 安全支持系统的调节设备

用于安全支持系统之上, 随使用者改变位置并在静态或动态作用下自动刹住安全支持系统。产品经认证并符合 EN12841A 型标准。

> B型: 工作支持系统的上升设备

在工作支持系统上手动执行作业, 在一个方向刹住, 在另一方向可以自由滑行。产品经认证并符合 EN12841B 型标准。

为了提高您的安全保障, CAMELEON®设有可防止设备在支撑绳索上朝错误方向移位的定位销。设备同样也设有冲坠指示以供使用者鉴别设备是否处于正常运行状态。

警告:

鉴别工作支持系统与安全工作支持系统之间的差别是非常重要的。安全工作支持系统是工作支持系统极为关键的一项支持。

如只使用一项支持系统来支撑作业, 应是工作支持系统而不是安全工作支持系统。

由此, 当可调节的绳索支撑使用者全部体重时, 其作为工作支持系统。同样, 在一些高空作业中, 您被可调节的绳索支撑吊住工作, 您需要至少再加第二条配有符合 EN12841A 型标准或 EN353-2 防冲坠设备 (或另一种符合 EN355, EN360 等标准的防冲坠设备) 的安全绳索以确保最佳安全保障。

-CAMELEON®及每股直径 10.5mm 聚酰胺编织成的电线已通过测试并认证, 符合 EN353-2 及 EN12841A/B 型标准。只授权使用生产商认证并推荐的支持系统。在防冲坠设备及绳索调节设备上使用的支撑绳索须同一个 400g 的平衡锤共同使用来确保绳索正确定位。支撑绳索端部需打结以防止滑脱。

-在标准中描述中的试验方法不代表实际使用条件。

此了解各项工作状况及各个使用者以有效针对各种不同的技术规格及清楚认识各项不同设备的适用范围是非常重要的。只能由合格或有准备的人员来提供培训。

使用限制

产品描述: (图 1)

A/ 开启设备按钮

B/ 凸轮锁

C/ 坠落指示器

D/ 方向定位销

E/ 手柄

F/ 开启手柄按钮

G/ 扣锁用于设备封锁指示

CAMELEON® 使用方式:

(图 2)

只需两步就可以成功并直接地开启设备, 简单便捷。只需按下设备开启的按钮 (如参考 A, 图 1), 然后即刻弹回, 设备两侧自动打开可允许支撑绳索套入。

(图 3)

在设备两个锁定凸轮之间套入绳索。

(图 4)

轻轻一按, 两侧关闭, 设备也随之关闭。设备自动锁定。

警告: (图 5)

- 为了您的人身安全, 在执行动作前务必确保设备支撑绳索的正确锁定, 以保证扣锁能作为锁定指示 (如参考 G, 图 1) 在其推拉开口 (见附图) 完全可见并正常使用。如果扣锁不是完全可见: 设备并没有完全锁定, 您可能会碰到严峻风险。发生此类情况, 只需在中间用力按一下以接合锁定部件或当冲坠风险已被排除后, 重新执行一次如上解释的开启及关闭锁定动作。

不完全需分开安全带来定位支撑绳索是 CAMELEON® 的一个优势之一。这样可防止冲坠。

(图 6 & 7)

如企图在支撑绳索上朝一个错误的方向定位的话, 定位销会失去平衡并阻止绳索通过以进行有效定位。为了您的人身安全, 在正式使用前, 务必确保设备支撑绳索定位方向的正确。支撑绳索通过已经提供的连接器来接入固定器中。确保在执行动作之前最后一个已正确锁定。

手柄使用方式: (图 8 & 9)

只需按下开启手柄上的按钮 (如参考 F, 图 1) 即可实现从封闭位置到开放位置的移动, 用同样的压力按下按钮进行弹回。如要再回到关闭位置, 只需实行相反秩序的动作即可, 并确保手柄已通过其止动销进行正确关闭锁定。

• A型防冲坠设备或绳索调节设备使用: (图 10 & 11)

CAMELEON® 手柄需处于关闭锁定状态。在这种状态下, 在每次执行动作之前, CAMELEON® 可自由移动于两个方向。设备可通过已提供的连接器来直接连接到使用者的安全带上。

• B型定位设备或绳索调节设备使用: (图 12)

CAMELEON® 手柄需处于开放状态。在这种状态下, 在每次执行动作之前, CAMELEON® 只能朝一方向滑动, 另一方向锁定。利用绳索张力来调节使用者与建筑之间的距离, 需利用手柄施行远离动作及抓住绳索顶端来施行靠近动作。

在使用定位设备 (EN358) 期间, 绳索的连接器需与腰间安全带相连, 而定位设备的连接器在腰间安全带的对侧。本设备仅授权使用上述提及的连接器。严禁在腰带同一侧连接两个连接器。

警告:

(图 13 & 14)

在使用 B 型定位设备或绳索调节设备时, 符合 EN353-2 标准的防冲坠设备 (或符合 EN355, EN360 等标准的防冲坠设备) 或符合 EN12841A 型标准的绳索调节设备, 才可与本设备配套使用。

(图 15)

如设备与安全带之间的距离需加大, 需使用经认证的配有能量吸收器的 CAMELEON®。为了你的人身安全, 在本手册之外的任何设备不能对 CAMELEON® 与安全带进行连接。

使用设备条件汇总表:

使用设备	标准	手柄位置	相应描述
防冲坠	EN353-2 标准	关闭	图 11 及 12
A 型绳索调节设备	EN12841A 型标准	关闭	图 11、12、13 及 15
B 型绳索调节设备	EN12841B 型标准	开放	图 13
定位设备	EN358 标准	开放	图 15

技术规格

部件	材料
设备	不锈钢/铝/混合物
连接器	钢
绳索	聚烯烃纤维
能量吸收器	聚酰胺及聚酯

产品标识

- 生产商名: DELTAPLUS®

- 产品名称, 如 CAMELEON®

- 系列号, 如 15 417200

- 进行设备检测的组织机构号(O333)

- 防冲坠设备使用绳索的直径及类型:  Ø10.5 mm

- 生产年份, 如相对于 2015 年显示为 15417200

- 符合 CE 认证标准的指示

- 产品合规的标准号

- 使用方向的指示箭头

- 最大限重

- 绳索张力使用示意图

- 人物演示使用过程④

- 以下示意图:

 使用产品前请务必阅读本说明手册 ②

 设备关闭的指示灯

注意事项

在有冲坠风险时, 使用者不得开启或执行设备。在上升或下降的滑行过程中触碰防冲坠设备将影响制动部件的正常使用并可威胁生命。

为了安全起见在每次使用前, 请检查:

- 足够的垂直间隙 (使用者脚下的空间) 以及没有任何妨碍防坠落系统正常运行的障碍物。②

- 垂直间隙的制动距离 H₊ 额外的安全距离为 1 米。距离 H 是从脚下初始位置到最终位置 (停止坠落后用户处于平衡状态) 测得的距离。

- 在使用者上方选择的绳索固定点, 最小拉伸强度符合 EN795 规范。根据使用设备不同, 确认使用者脚下方可留的净空高度:

> 对使用简单版设备, 确认使用者脚下方最少 2m 的净空高度。

> 对使用设有能量吸收器的设备, 确认使用者脚下方最少 2.6m 的净空高度。②

► 相对于使用支撑绳索的长度，这个距离可相应改变。联系制造商。

确认在出现冲坠的情况下能够遏制钟摆式移动。在上升或下降的过程中，支撑绳索在使用者与固定点之间尽量拉伸开，并确保绳索在这两点间保持紧绷状态。为了您的人身安全，此项作业尽量在冲坠风险最小及冲坠高度最小的情况下执行。

建议每位使用者都要有防坠装置。

该个人安全防护设备每次只能给一个人使用。

使用者的体重加上他的着装以及他的工具的总重量不应大于止坠器的最大止坠重量。

警告：

一些医疗条件会影响使用者的人身安全，如有疑问，请咨询医药人员。

在使用过程中，整个装置严禁接触到：

切割元件、有锋利的边角且直径过小的结构、油类、腐蚀性化学物质、火焰、热金属、各类电导体……

为了安全起见在每次使用前，请检查：

- 连接器（EN362）关闭并上锁⑤

- 系统中的每个元素的使用操作说明都符合

- 工作情况的总体布局限制了坠落的风险，坠落的高度和坠落情况下的单摆运动。

预留和电线以及有电击风险区域的安全距离。

在使用之前或使用期间，建议进行一些必要的部署以备可能的安全救援。设备支撑绳索的长度及类型是保证正常现场作业的重要元素。同时，风险的考量及救援的培训也同样重要。

- 确保设备通过 EN12841A 及 B 型标准及 EN353-2 标准后方可如期进行正常使用。

- 在每次使用前确保制动系统能正常运行，如能量分散器划破则不能使用此设备。在冲坠作业中断（冲坠指示变形或断裂）后对设备状态存有怀疑，或设备出现冲坠故障，请务必将该产品弃之不用或退还给制造商或制造商授权的有资质人员。设备不得重新使用除非经由有资质人员的授权示意再利用。

- 禁止使用尖锐物品，脆弱结构及腐蚀性物质以避免影响支撑绳索的抗冲击性。

- 未经制造商授权，禁止随意取消、增加或替换设备支撑绳索的部件。

遵守欧洲相关规定，产品鉴定表在产品首次使用前需填写完整、及时更新并随同设备及说明书一起妥善保存。

- 所有静态或动态的超负荷可破坏支撑绳索正常工作。

- 必要时，建议使用一项绳索保护措施以避免绳索过早破旧并避免所有可能的风险。

在使用定位设备时，确保其位置安放正确及把绳索调节至位于上方或相应位置的固定点上。绳索处于张拉状态及隔空位置不大于 0.6m。

使用限制：

使用期限

在使用个人防护设备前，要做救援计划以应对操作时的意外和紧急情况。

不要用在使用说明没有指定的方面。

金属物或机械产品（收缩式防坠器，滑轮，固定环等等……）：最长使用年限是 20 年从生产之日起（含储存和使用时间）。

如将此装备修改或用于非说明书指定的使用方式，厂家不承担任何直接或间接的责任。

纺织物产品或者含有纺织物的原件（背心，安全带，吸能器等等……）：

不要超出使用说明书定义的范围或极限。

最长除尘年限 10 年（从生产之日起），从第一次使用开始 7 年。

为了保证它的功能和使用者的安全，该产品应检查。

产品寿命是参考值。以下因素会让该参考值相差非常大：

1/ 目视检查以下事项：

- 不遵守厂商说明的运输，储存和使用

- 固定环状态：没有磨损，连接缝完好，无可视损坏，没有燃烧和不寻常的收窄。

- 有“威胁”的工作环境：海上气候，化学制品，极端温度，锐利的边沿……

- 机械部分状态：无磨损，无变形，无生锈和氧化。

- 特别集约的使用

- 正常情况：找寻因紫外线辐射和天气原因造成的损坏。

- 强冲击或挤压

- 连接器的正确使用和锁定。

- 对该工具过去使用状况的不了解

- 确保弹簧钩的正常使用，并确保其在正式使用前是锁住的。

注意：这些因素会造成不可视的损坏。

当潮湿、下雪、结冰、泥浆、污垢、油漆、油剂、粘合剂、锈、安全带磨损等情况时，止坠器的功能会受到影响。

注意：一些极端条件会减少使用使用寿命为数天。

2/ 当如下情况时：

当有疑问时，一定不要使用并执行：

- 在使用前和使用时

- 检验

- 当有怀疑时

- 销毁

- 当与化学试剂，溶剂或者可燃物接触后可能会影响功能。

保证期并不能代替周期性的检查（至少年检），这样的检查可以判断该产品的状态。

- 在一次坠落发生后此限制生效。

想知道您的年度维护中心，请查阅 WWW.DELTAPLUS.EU

- 最少每 12 个月需要由厂家或有能力的委托机构检查。

所有的对于此个人防护设备的修改或维护不能在未经过厂家同意下进行。

个人防护设备的周期性检查

检查应该在最少 12 个月检查一次，应由厂家或者有资质的委托机构进行。这个检查非常的有必要，它和个人防护设备的维护与性能相关，也与使用者的安全相关。一个允许个人防护设备再次使用的文件必须在经过这样的检验之后发放。这个文件将讲解使用者安全和维护设备性能与设备牢固程度的关系。

确认检查

(图 16 & 17)- 在正式使用前，严格控制并检查设备的正常运作：确保设备没有明显的变形，没有氧化痕迹，冲坠指示灯没有被损坏，标志保持清晰等。

在支撑绳索上安置设备后，使用前确保扣锁上制动指示灯明显可见（参考图，图 1），表明设备制动器能正常运行。

确保绳索上没有泥沙、尖锐物、润滑材料、胶水或油漆等物质阻碍其通行。确保凸轮锁能正常按下并回弹，运行自如。

确保制动系统能正常按下并回弹，运行自如。确保定位器能自由移动，没有变形，没有尖锐物，在设备使用期间置于插槽中并正常运行。

支撑绳索及定位设备绳索的规格特征可进行更换，特别是在其出现破坏、磨损、脏脏等情况下。在每次使用前，确保支撑绳索及定位设备绳索保持优良状态。确保绳索线条没有损伤、硬化、割裂、直径变化等情况。如有疑问，可要求有资质人员对其进行相应更换。

- 为了您的人身安全，在正式使用支撑绳索前，务必确保定位设备朝向正确的方向。

兼容性

CAMELEON® 应纳入描述卡上定义的防冲坠保护系统中（参见规范 EN363）。防冲坠安全带(EN361)为唯一允许使用的身体保护设备。一项安全运行会影响另一项安全运行，随意制作自己的防冲坠设备具有一定的危险性。使用之前，请仔细阅读参考系统每个构件的推荐使用方法。确认每个构件的兼容性符合兼容性一览表。

CAMELEON® 必须使用其认证的专用支撑绳索。

储存说明

“在运输和储存时：

- 保存产品于他们的包装内

- 远离尖锐物体、磨料等产品，等等……”

- 将产品远离于：阳光、热源、火焰、热金属、油脂、石油产品、腐蚀性化学物质、酸性化学物质、溶剂、尖锐的边缘和直径细小的结构中。这些因素会影响止坠装置的性能。

在使用后，存放在它的包装盒内，放置在温度适宜，干燥和通风的场所。

- 远离阳光、热源的辐射范围和化学产品（酸或碱）。

清洗/维护说明

用肥皂水清洗，用海绵吸干挂在通风处自然晾干，远离火源和热源，对于在使用时沾水后也要这样处理。
请勿使用漂白水、强性清洁剂、溶剂、汽油或着色剂，它们会影响止坠装置的性能。



Sistem antic dere mobil pe suport de siguranță flexibil

V souladu s hlavními požadavky sm rnice 89/686/EHS
a s obecnými požadavky norem EN353-2, EN358, EN12841 A/B

INDICA II DE FLOSIURE

Prezentele instructiuni vor fi traduse (în conformitate cu regulamentele în vigoare) de c tre distribuitor, în limba rii în care este utilizat echipamentul. Utilizatorul are obliga ia de a citi i în elege prezentele instructiuni înainte de utilizarea EIP.

Metodele de testare descrise în standarde nu reprezint condi iile reale de utilizare. Prin urmare, este important ca fiecare situa ie de lucru s fie studiat i ca fiecare utilizator s fie perfect instruit cu privire la diferitele tehnici, astfel încât să cunoască limitele diferitelor dispozitive.

Utilizarea acestui EIP este rezervat persoanelor competente cu formare profesional adecvat sau care lucreaz sub supravegherea i responsabilitatea direct a unui superior competent. Siguran a utilizatorului depinde de eficien a constant a EIP, de rezistența acestuia și de buna înțelegere a instrucțiunilor din acest manual.

Utilizatorul este direct responsabil de orice utilizare a acestui EIP care nu este în conformitate cu prevederile prezentului manual de instructiuni i de înc lcare a surilor de securitate aplicabile acestui EIP, descrise în prezentul manual.

Utilizarea acestui EIP este rezervată persoanelor cu o stare de sănătate bună, anumite afecțiuni medicale putând afecta siguran a utilizatorului, dac exist dubii contacta i un medic.

Respecta i cu stricte e instructiunile privind utilizarea, verificarea, între inerea i depozitarea.

Înainte de fiecare utilizare, consultați recomandările privind utilizarea fiecărei componente a sistemului.

Centura complex de siguran antic dere (EN361) este singurul dispozitiv de prindere a corpului care poate fi folosit într-un sistem de oprire a c derii.

PREZENTARE

CAMELEON® trebuie utilizat exclusiv pe suportul de siguranță pe care a fost certificat.

CAMELEON® este un dispozitiv multifuncțional ale c rui funcții sunt descrise mai jos. În funcție de lucrarea care urmeaz a fi efectuat sau de destinația prev zut pentru utilizarea dispozitivului, raportarea la prezentul manual este imperativ , pentru a evita orice utilizare periculoas . Numai tehnicile ilustrate sunt permise și orice alt utilizare este interzis : risc mortal.

Sistem antic dere :

> Dispozitivul de tip cu deschidere alunec pe suportul de siguranță și asigur mișc rile verticale ale utilizatorului. În cazul unei căderi, dispozitivul se blocheaz automat pe suportul de siguranță și oprește c derea utilizatorului. Este certificat în conformitate cu standardul EN353-2.

Dispozitiv de poziționare:

> Cu ajutorul mânerului în poziția deschis, dispozitivul permite reglarea distanței dintre operator (echipat cu o centur de pozi ionare în timpul lucrului) și structul . Este certificat în conformitate cu standardul EN358.

Dispozitiv de reglare a corzii:

> **Tip A : dispozitiv de reglare pentru suportul de siguranță**

Utilizat pe suportul de siguranță , acesta însoțește utilizatorul în timpul schimb rilor de poziție și se blocheaz în mod automat pe suportul de siguranță sub acțiunea unei sarcini statice sau dinamice. Este certificat în conformitate cu standardul EN12841 tip A.

> **Tip B : dispozitiv de urcare pentru suportul de lucru**

Acționat manual pe suportul s u de lucru, acesta se blocheaz sub acțiunea unei sarcini într-un sens și alunec liber în sensul opus. Este certificat în conformitate cu standardul EN12841 tip B.

Pentru a v m ri siguranța, CAMELEON® este echipat cu un indicator de sens, al c rui rol este s evite plasarea dispozitivului în sensul greșit de funcționare pe suportul s u de siguranță . De asemenea, este prev zut cu un indicator de c dere al c rui rol este de a permite utilizatorului s identifice dac dispozitivul este operațional sau nu.

AVERTISMENT :

- Este important s se fac distincția între suport de lucru și suport de siguranță . Suportul de siguranță este utilizat în principal pentru a sprijini suportul de lucru. Un singur suport folosit ca sprijin nu este un suport de siguranță , ci un suport de lucru.

Prin urmare, atunci când suportul de siguranță reglabil este înc rcat cu greutatea total a utilizatorului, acesta devine un suport de lucru. În acest caz, atunci când în lucrările efectuate la înălțime sunteți suspendat de coarda de lucru care dispune de un dispozitiv de reglare, ar trebui s atașați cel puțin o a doua coard de siguran cu sistem antic dere, conform standardelor EN12841 tip A sau EN353-2, (sau un alt sistem antic dere EN355, EN360, ...), pentru a asigura siguranța optim .

- CAMELEON® a fost testat și certificat cu o coard static din poliamid împletit cu diametru de 10,5 mm conform standardelor EN353-2 și EN12841 tip A/B. Trebuie s fie utilizat exclusiv pe suportul pentru care a fost certificat și indicat de produc tor. Suporturile de siguran care servesc sistemului de c dere și dispozitivul de reglare a corzii trebuie s fie utilizate în asociere cu o contragreutate de 400g pentru a asigura buna funcționare și poziționarea corect a corzii. Cap tul suportului de siguran va trebui s fie legat pentru a crea un tampon de oprire.

- Metodele de testare descrise în standarde nu reprezint condi iile reale de utilizare. Prin urmare, este important ca fiecare situa ie de lucru s fie studiat i ca fiecare utilizator s fie perfect instruit cu privire la diferitele tehnici, astfel încât să cunoască limitele acestor dispozitive diferite. În acest sens, formarea va trebui s fie furnizat de persoane competente și pregătite.

LIMITE DE UTILIZARE

Descrierea produsului: (Fig. 1)

A/ Buton de deschidere a dispozitivului

E/ Mâner

G/ Reprezentare a unui lac t care servește drept indicator de blocare a dispozitivului

B/ Came de blocare

F/ Buton de deschidere a mânerului

C/ Indicator de c dere

D/ Indicator de sens

Mod de utilizare CAMELEONi :

(Fig. 2) Deschiderea dispozitivului este simpl și se realizeaz prin dou mișc ri succesive și distincte. Pur și simplu ap sați pe butonul de deschidere a dispozitivului (Fig. 1, Rep. A), și apoi dați înapoi același buton apăsând în continuare și flanșele dispozitivului se vor dep rta pentru a elibera trecerea suportului de siguran .

(Fig. 3) Este posibil în acest moment angajarea corzii între cele dou came de blocare ale dispozitivului.

(Fig. 4) Închiderea dispozitivului se face prin închiderea cele două flanșe cu o singur ap sare. Blocarea dispozitivului se va stabili automat.

AVERTISMENT:(Fig. 5)

- Pentru siguranța dumneavoastr , este esențial s verificați, înainte de începerea unei intervenții, dac aparatul este blocat corect pe suportul de siguran , asigurându-se c reprezentarea lac tului care servește drept indicator de blocare (Fig. 1, Rep . G) este pe deplin vizibil în fereastra sa (vezi figura atașat).

Dac lac tul nu este complet vizibil: dispozitivul nu este blocat în mod corespunz tor și v expuneți unui risc major. În acest caz, este suficient s exercitați o presiune mai mare între cele două flanșe pentru ca mecanismul de blocare s se angreneze sau, când riscul de c dere este eliminat, repetați manevrele de deschidere și închidere explicate mai sus.

Unul dintre avantajele dispozitivului CAMELEON® este c nu este necesarea deconectarea sa de la centura complex de siguran pentru a-l poziționa pe suportul de siguran . Acest lucru previne c derea.

(Fig. 6 și 7) - Dac încercați s poziționați dispozitivul în sensul greșit pe suportul de siguran , indicatorul de sens basculeaz și împiedic trecerea corzii pentru a evita astfel poziționarea acestuia. Cu toate acestea, este crucial pentru siguranța dumneavoastr s v asigurați c dispozitivul este poziționat în sensul corect pe suportul de siguran , înainte de a-l utiliza. Suportul de siguran va fi conectat la un punct de ancorare, folosind conectorul furnizat. Verificați dac acesta este blocat în mod corespunz tor, înainte de începerea intervenției.

Mod de utilizare mâner : (Fig. 8 & 9)

Pentru a comuta de la poziția închis la poziția deschis, pur și simplu apăsați pe butonul de deschidere a mânerului (Fig. 1, Rep. F) și mânerul basculează dac mențineți butonul apăsat. Pentru a reveni la poziția închis, este suficient să efectuați manevra invers și să vă asigurați că mânerul este blocat prin revenirea știftului în fantă.

• **Utilizare în cadrul sistemului antic dere sau cu dispozitivul de reglare a corzii de tip A :** (Fig. 10 & 11)

Mânerul dispozitivului CAMELEON® trebuie să fie în poziție închis și blocată. În această poziție, care se verifică înaintea fiecărei intervenții, CAMELEON® trebuie să fie liber să se deplaseze în ambele direcții. Ar trebui să fie conectat direct la centura complex de siguranță a utilizatorului, prin intermediul conectorului furnizat.

• **Utilizare în cadrul dispozitivului de poziționare sau cu dispozitivul de reglare a corzii de tip B :** (Fig. 12)

Mânerul dispozitivului CAMELEON® trebuie să fie în poziție deschisă. În această poziție, care se verifică înaintea fiecărei intervenții, CAMELEON® alunecă într-o singură direcție și este blocat în direcția opusă. Pentru a regla distanța dintre utilizator și structură, în cazul unei utilizări ca rolă de tensionare, trebuie să acționați pe mâner pentru a vă îndepărta și să trageți capătul liber al corzii pentru a vă apropia.

În timpul utilizării în cadrul dispozitivului de poziționare (EN358), conectorul corzii trebuie să fie conectat la o cataramă laterală a centurii de poziționare, iar conectorul dispozitivului de poziționare la cealaltă cataramă laterală a centurii sau invers. Niciun alt tip de conexiune decât cel descris mai sus nu este autorizat. Este strict interzis conectarea celor doi conectori pe aceeași cataramă a centurii.

AVERTISMENT :

(Fig. 13 și 14) - În cazul utilizării aparatului ca dispozitiv de poziționare sau ca dispozitiv de reglare a corzii de tip B, un sistem antic dere conform standardului EN353-2 (sau alt sistem antic dere EN355 , EN360, ...) sau un alt dispozitiv de reglare a corzii de tip A conform standardului EN12841 tip A, trebuie să fie utilizat în asociere cu aparatul.

(Fig. 15) - Dacă distanța între dispozitiv și centura complex de siguranță trebuie să fie mică, trebuie să utilizați o versiune CAMELEON® certificată cu absorbant de șoc montat astfel încât să nu poată fi desprins de pe CAMELEON®. Pentru siguranța dumneavoastră, niciun alt element în afara celor descrise în acest manual nu trebuie utilizat pentru a conecta dispozitivul CAMELEON® la centura complex de siguranță.

Tablei recapitulativ cu condițiile de utilizare:

Dispozitiv utilizat	Standard	Poziție mâner	Reprezentări corespondente
Sistem antic dere	EN353-2	Închis	Fig. 11 + Fig. 12
Dispozitiv de reglare a corzii – Tip A	EN12841/A	Închis	Fig. 11, 12, 13 + 15
Dispozitiv de reglare a corzii – Tip B	EN12841/B	Deschis	Fig. 13
Dispozitiv de poziționare	EN358	Deschis	Fig. 15

SPECIFICATII PRIVIND PRODUSUL

componente	Materiale
Dispozitiv	Inox / Aluminiu / Compozit
Conectori	Oel
Corzi	poliamid
Sistem anticădere cu absorbant de soc	poliamid / ipol ester

MARCAJ

- Identificarea producătorului: DELTAPLUS®

- modelul produsului : CAMELEON®

- număr lot, exemplu 15 417200

- numărul organismului notificat care intervine în controlul echipamentului (0333)

- diametrul și tipul de coardă pe care trebuie utilizat sistemul anticădere :

⊕ Ø10,5 mm

- data (lună / an) de fabricație, exemplu 15417200 an 2015

- indicarea conformității cu directiva (pictograma CE)

- numărul standardului cu care se conformează produsul

- o săgeată indicând sensul de utilizare

- greutatea maximă admisă

- o schemă indicând utilizarea ca rolă de tensionare

- reprezentarea unui personaj care indică sensul de utilizare ⊕

- Precum și pictogramele:



Citiți instrucțiunile înainte de utilizare. ⊕



Indicator de închidere a dispozitivului

MĂSURI DE PRECAUȚIE

- Utilizatorul nu trebuie să deschidă sau să manipuleze dispozitivul decât atunci când riscul de cădere este evitat. Atingerea sistemului anticădere cușant în timpul mișcărilor de urcare sau de coborâre poate împiedica buna funcționare a mecanismului de frânare și determina risc mortal.

Din motive de securitate înainte de fiecare utilizare, verificați :

- că distanța de siguranță (spațiul liber de sub picioarele utilizatorului) și niciun alt obstacol s nu perturbe funcționarea normală a sistemului de oprire a c derii. (vezi pictograma nr.16⊕).

Distanța de siguranță este distanța de oprire H + o distanță de siguranță suplimentară de 1 m. Distanța H este măsurată de la poziția inițială sub picioarele până la poziția finală (utilizatorul aflat în echilibru după oprirea căderii).

- Punctul de ancorare a corzii, selectat deasupra utilizatorului, trebuie să aibă o rezistență minimă la tracțiune în conformitate cu EN795. Verificați dacă, în funcție de echipamentul folosit, distanța de siguranță este suficientă pentru utilizator:

➢ a se prevede minim 2m sub picioarele utilizatorului, în cazul utilizării versiunii simple,

➢ a se prevede minim 2m60 sub picioarele utilizatorului, în cazul utilizării versiunii cu absorbant de șoc, ⊕

➢ în funcție de lungimea suportului de siguranță, această distanță se poate schimba. Consultați-vă cu producătorul.

- Verificați dacă aranjamentul general limitează mișcarea pendulară în caz de cădere. În timpul fazelor de urcare și de coborâre, asigurați-vă că suportul de siguranță între utilizator și punctul de ancorare este tensionat la maxim și că, între aceste două puncte, corzile nu sunt niciodată slăbite. Este esențial pentru siguranța dumneavoastră ca munca să fie efectuată în așa fel încât să reducă la minimum riscul de cădere, precum și în lățimea de c derie.

Vă recomandăm să atribuiți un dispozitiv de oprire a c derii fiecărui utilizator.

Acest EIP poate fi utilizat de o singură persoană la un moment dat.

Greutatea utilizatorului inclusiv a hainelor sale și a echipamentelor nu trebuie să depășească greutatea maximă indicată pe dispozitivul antic dere.

AVERTISMENT :

Anumite probleme medicale pot afecta siguranța utilizatorului, dacă aveți îndoieli, contactați medicul.

În timpul utilizării, întregul sistem nu trebuie să fie în contact cu:

obiecte ascuțite, margini ascuțite și structuri de diametru mic, uleiuri, produse chimice concentrate, flăcări, metal fierbinte, toate tipurile de conductoare electrice...

Din motive de securitate înainte de fiecare utilizare, verificați :

- că conectorii (EN362) să fie închiși și blocați ⊕

- că instrucțiunile de utilizare descrise pentru fiecare dintre elementele sistemului să fie respectate

- că dispunerea generală a situației de lucru să limiteze riscul de c derie, în lățimea de c derie și în mărimea pendulară în caz de c derie.

Se va prevedea o distanță de siguranță în funcție de liniile electrice sau zonele cu risc electric.

- Înainte și în timpul utilizării, vă recomandăm să luați măsurile necesare pentru o posibilă salvare în condiții de siguranță. Lungimea suporturilor de siguranță și tipurile de echipamente disponibile la locul de muncă sunt factori importanți. Prin urmare, ar trebui să luați în considerare și evaluarea riscului și a instruirii în vederea salvării.

- Aparatul poate fi utilizat pe un plan înclinat atunci când este utilizat conform standardelor EN12841 A/B și EN353-2.

- Verificați înainte de fiecare utilizare dacă sistemul de blocare funcționează și, dacă este cazul, dacă dispozitivul de energienă nu este rupt. În caz de îndoială cu privire la starea aparatului, după oprirea unei cderi (deformare sau rupere a indicatorului de cderă) sau după cderă accidentală a aparatului, acesta nu mai trebuie folosit și trebuie returnat imediat producătorului sau unei persoane competente, desemnată de acesta. Dispozitivul nu ar trebui folosit înaintea ca o persoană competentă să autorizeze în scris acest lucru.

- Margiunile ascuțite, structurile cu diametri mici și corozivitatea trebuie interzise deoarece pot afecta rezistența suportului de siguranță.

- Se interzice eliminarea, adăugarea sau înlocuirea oricărei componente a aparatului și a suportului său de siguranță fără acordul producătorului.

- V souladu s evropskými předpisy musí být před prvním použitím výrobku vyplněn identifikační štítek, potvrzen a uchován uživatelem s výrobkem i návodem k použití.

- Na správnou funkci zajišťovacího vedení může mít negativní vliv jakékoli přetížení (statické či dynamické).

- V případě nutnosti doporučujeme pro lano použít ochranné prostředky, které zamezí jeho předčasnému opotřebení a ochrání jej před dalšími případnými riziky.

- P ed použitím produktu jako polohovacího zařízení dbejte p i jeho instalaci a p i se izení smy ky na to, aby se kotvící bod smy ky nacházel nad úrovní nebo v úrovní pasu, aby smy ka byla udržována v napjatém stavu a aby volný pohyb nepřekročil oval 0,6 m.

LIMITE DE UTILIZARE:

Înainte de implementarea oricărui EIP, stabiliți un plan de salvare care va face fa oric rei situații de urgență ce ar putea apărea în timpul funcționării.

Produse metalice i produse mecanice (dispozitiv de oprire a cderii autorettractabil, culisant, lucrări pe corzi, ancore etc.): durata de via maxim 20 de ani de la data de fabricație (inclusiv depozitarea i utilizarea). Produse din material textil sau care conțin elemente textile (centuri complexe de siguranță, centuri, absorbant de oc, etc.): durata de via maxim de 10 ani în depozit (de la data de fabricație), 7 ani de la prima utilizare.

Durata de via este dată cu caracter orientativ. Următorii factori pot determina schimbări semnificative ale duratei de via:

- Nerespectarea instrucțiunilor producătorului cu privire la transport, depozitare i utilizare

- Mediu de lucru «agresiv»: atmosferă marină, chimică, temperaturi extreme, margini ascuțite...

- Utilizare extrem de intensă

- Șoc sau constrângeri importante

- Necunoașterea trecutului produsului.

Atenție: acești factori pot provoca degradări insesizabile cu ochiul liber.

Atenție: anumite condiții extreme poate reduce durata de viață până la câteva zile.

- În cazul în care există dubii, îndepărtați produsul în mod sistematic pentru:

- revizie

- distrugere

Durata de via înlocuiește verificarea periodică (minim anual) care permite verificarea stării produsului.

PENTRU A AFLA CARE ESTE CENTRUL DVS. DE REVIZIE ANUAL, CONSULTAȚI WWW.DELTAPLUS.EU

DURATA DE VIAȚĂ

Orice modificare sau completare sau reparare a EIP nu poate fi efectuată fără acordul prealabil al producătorului și fără a folosi modulele sale operaționale.

Nu utilizați în afara sferii de utilizare definite în instrucțiunile de utilizare. Producătorul nu este responsabil pentru accidentele directe sau indirecte apărute ca urmare a unei modificări sau utilizării diferite de cea prevăzută în acest manual de instrucțiuni.

Nu folosiți acest echipament peste limitele sale de utilizare.

Pentru a vă asigura cu privire la starea de funcționare, astfel, la siguranța utilizatorului, produsul trebuie să fie verificat sistematic:

1/ control vizual al următoarelor puncte:

- Starea chingii sau a corzii: nu sunt urme de uzură, de tăieturi, nu există deteriorări vizibile la cșc ture, nu sunt arsuri i nici îngustări neobișnuite.

- Starea pieselor metalice: nu sunt semne de uzură, deformare, corozivitate sau oxidare.

- Starea generală: c uta i orice degradare posibil cauzată de razele ultraviolete i de alte condiții climatice

- Funcționarea i blocarea corectă ale conectorilor.

- Asigurați-vă c funcționarea carabinelor este adecvată și că acestea sunt blocate înainte de a începe intervenția.

Condiții speciale, cum ar fi umiditate, zăpadă, gheață, noroi, murdărie, vopsea, ulei, lipici, corozivitate, uzura chingilor sau frânghiei, etc. pot reduce foarte mult funcționarea dispozitivului de oprire a cderii.

2/ în următoarele cazuri:

- înainte de utilizare

- dacă aveți dubii.

- în cazul contactului cu substanțe chimice, solvenți sau combustibili care ar putea afecta funcționarea.

- în cazul în care a fost supus unor tensiuni în timpul unei cderi anterioare.

- la minim douăsprezece luni, de către producător sau un organism competent, mandatat de acesta.

EXAMINAREA PERIODICĂ A EIP

Examinarea ar trebui efectuată cel puțin o dată la douăsprezece luni de către producător sau un organism competent, mandatat de acesta. Această verificare foarte importantă este legată de întreținerea i de eficiența EIP, prin urmare, de siguranța utilizatorului. Un document scris prin care se autorizează reutilizarea trebuie obținut cu ocazia acestei verificări pentru ca EIP să fie poate reutilizat. Acest document va specifica c siguranța utilizatorului este legată de menținerea eficienței i de rezistența echipamentului.

VERIFICAREA

(Fig. 16 și 17) - Înainte de fiecare utilizare, verificați buna funcționare a echipamentului și examinați în special: că produsul nu are nici o deformare vizibilă, c nu prezintă urme de oxidare, c indicatorul de cderă nu este declanșat, lizibilitatea marcajelor.

- Verificați înainte de utilizare, după montarea pe suportul de siguranță, că blocarea dispozitivului a fost efectuată cu succes, asigurându-vă c reprezentarea lăc tului ce servește drept indicator de blocare (Rep. G, figura 1) este complet vizibilă în fereastra sa.

- Asigurați-vă c punctele de trecere a corzii nu au noroi, nisip, etc.; c nu există muchii ascuțite și că nu există urme de substanțe de lubrifiere, de lipici sau de vopsea. Asigurați-vă c carma de blocare și arcul său de rapel funcționează corespunzător și nu sunt blocate.

Asigurați-vă c sistemul de blocare funcționează în mod corespunzător și că arcurile acționează în mod adecvat. În mod similar, asigurați-vă c indicatorul de sens este liber s se miște, că nu este deformat, că nu are margini ascuțite, că revine în mod corespunzător și că rămâne în carcasa sa în timpul utilizării aparatului.

- Caracteristicile suportului de siguranță și ale frânghiei dispozitivului de poziționare se pot modifica în timp, în principal din cauza uzurii, abraziunii, murdăriei, etc. De aceea, înainte de fiecare utilizare, asigurați-vă de starea bună a suportului de siguranță și a frânghiei dispozitivului de poziționare.

Asigurați-vă c acestea nu au fire deteriorate, întăriții, variații de diametru, rupturi. Dacă aveți dubii, solicitați înlocuirea de către o persoană competentă.

- Verificați dacă aparatul este poziționat în direcția corectă pe suportul său de siguranță, înainte de utilizare.

Pentru a evita orice risc, recomandăm ca înaintea fiecărei utilizări să vă asigurați cu privire la buna funcționare a produsului, ca acesta să fie curat și că nu există nimic care ar putea bloca mecanismul de închidere a aparatului CAMELEON®, precum și mecanismul de blocare.

COMPATIBILITATEA DE UTILIZARE

CAMELEON® trebuie folosit cu un sistem de oprire a cderii conform definiției din fișa descriptivă (vezi Norma EN363). Un ham antic cderă (EN361) este unicul dispozitiv de prindere a corpului care este acceptat. Elementele de conexiune trebuie să fie în conformitate cu EN362. Crearea propriului sistem antic cderă în care fiecare funcție cu rol de siguranță poate interfera cu o altă funcție de siguranță poate fi periculoasă. Prin urmare, înainte de fiecare folosire, consultați recomandările privind utilizarea fiecărei componente a sistemului. Fișa descriptivă trebuie completată după fiecare verificare anuală a produsului.

CAMELEON® trebuie să fie utilizat exclusiv pe suportul de siguranță pentru care a fost certificat.

INSTRUCȚIUNI DE DEPOZITARE

În timpul transportului și depozitării:

- păstrați produsul în ambalajul său

- țineți produsul la distanță față de orice obiect tăietor, abraziv, etc...

- Tíneji produsul la distanță de: razele de soare, cldură, flcăr, metal fierbinte, uleiuri, produse petroliere, produse chimice agresive, acizi, coloranți, solvenți, margini ascuțite i structuri cu diametru mic. Aceste elemente pot afecta performanțele dispozitivului de oprire a c derii.
- Dup utilizare, p stră i produsul în ambalajul său într-o cameră temperată, uscat și bine aerisit.
- Tíneji produsul la distanță de razele de soare, căldură și produse chimice (acizi sau baze).

INSTRUCȚIUNI DE CURĂȚARE / DE ÎNȚEȚINERE

Curățați cu apă și săpun, ștergeți cu o cârpă și puneți-l altănat într-un loc aerisit pentru a se usca natural și ferit de orice surse de foc direct sau de cldură, și acela i lucru este valabil i pentru elementele care s-au umezit în timpul utilizării.

Nu utilizați în lăbitor, detergenți agresivi, solvenți, benzina sau coloranți; aceste substanțe pot afecta performanțele dispozitivului de oprire a c derii.



Mobil zuhanăsgătó flexibilis biztosító tartószervezeten

Megfelel a 89/686/EGK Irányelv alapvető követelményeinek, többek között a kivételzés, az ergonómia és az ártalmatlanság szempontjából.

Megfelel az EN358, az EN364 és az EN12841 A/B szabvány követelményeinek és tesztelési módszereinek.

HASZNÁLATI ÚTMUTATÓ

Az útmutató lefordította a vizonteladó feladatra (az érvényben lévő jogszabály szerint) arra a nyelvre, ahol az eszköz felhasználásra kerül. A használatónak az útmutatót el kell olvasnia és értelmeznie kell az EVE használati előtt.

A szabványokban leírt tesztelési módszerek nem a valós használati körülményeket mutatják. Ezért fontos minden munkahelyzet tanulmányozása,

valamint minden használató tökéletes képzésben kell részesíteni a különböző technikákból, hogy a különböző eszközök korlátait megismerjék.

Az EVE használatára kompetens személyeknek van fenntartva, akik megfelelő képzésben részesültek vagy illetékes felettes közvetlen felügyelete alatt dolgoznak. A használató biztonsága függ az EVE állandó hatékonyságától, az ellenállásától és a használati útmutató utasításainak helyes megértésétől.

A használató személyesen felelős az EVE minden használatáért, amely eltér az útmutató előírásaitól, és az útmutatójában jelzett az EVE-re alkalmazandó biztonsági előírások be nem tartása esetén.

Az EVE használatára jó egészségben lévő személyeknek van fenntartva, bizonyos orvosi állapot kihátat a használató biztonságára, gyanú esetén forduljon orvoshoz.

A használati, az ellenőrzési, a karbantartási és a tárolási utasításokat szigorúan be kell tartani.

Minden használat előtt hivatkozson a rendszer egyes elemeinek a használati utasításaira.

A zuhanăsgătó testheveder (EN361) az egyetlen eszköz a test megtartására, amelyet esés elleni rendszerben engedélyezett használni.

TERMÉKMEGNEVEZÉS

A CAMELEON® kizárólag azon a tartószervezeten használható, amellyel be lett minősítve.

A CAMELEON® több funkciót magában foglaló eszköz, amely az alábbiakban van leírva. Az elvégzendő munkától vagy az eszköz használatától függően feltétlenül szükséges a jelen útmutatóra hivatkozni minden veszélyes használat elkerülése végett. Kizárólag az illusztrált technikai módszerek az engedélyezettek, és minden egyéb használat tilos: halálos kockázat.

Zuhanăsgătó eszköz :

> A nyitható típusú eszköz a tartószervezetén mozog, és biztosítja a használató vertikális elmozdulásait. Esésnél az eszköz automatikusan blokkol a tartószervezeten, és megállítja a használató esését. Minősítve az EN353-2 szabványnak megfelelően..

Pozicionáló eszköz :

> A kar segítségével nyitott helyzetben az eszköz engedti a távolság beállítását a munkavégző (munkahelyzet-megtartó övvel ellátva) és a szerkezet között. Minősítve az EN358 szabványnak megfelelően.

Kötél beállítási eszköz :

> **A típus: beállítási eszköz biztonsági tartószervezethez**

A biztonsági tartószervezeten használat, kíséri a használató a pozíció változtatásai közben, és automatikusan blokkol a biztonsági tartószervezeten használat vagy dinamikus teher mozgásakor. Minősítve az EN12841 A típusú szabványnak megfelelően.

> **B típus : mászó eszköz munka tartószervezethez**

Manuálisan mozgatható a munka tartószervezeten, blokkol a teher mozgásakor egy irányban, és szabadon csúszik az ellenkező irányban. Minősítve az EN12841 B típusú szabványnak megfelelően.

Az Ön biztonságának a növelése érdekében a CAMELEON® irányblokkolóval van ellátva, amelynek a szerepe, hogy elkerülhető legyen az eszköz rossz működési irányba való felhelyezése a biztosító tartószervezetre. Szintén el van látva leesést jelzővel, amelynek a szerepe, hogy engedje a használatóknak felismerni, hogy az eszköz üzemkész vagy nem.

FIGYELMEZTETÉS:

- Szükséges különös figyelmet tenni a munka tartószervezet és a biztonsági tartószervezet között. A biztonsági tartószervezet alapvetően alapként szolgál a munka tartószervezeten. Egy tartószervezet támaszként használva nem biztonsági tartószervezet, hanem munka szerkezet.

Következőképpen, amikor az állítható biztosító tartószervezetet a használató teljes súlyával terhelt, munka tartószervezethez válik. A magasban végzett munka során Ön a munka kötélen függeszedik legalább egy második biztonsági kötéll eléréséért egy zuhanăsgătó eszközzel, amely megfelel az EN12841 A típusú vagy az EN353-2 szabványnak, (vagy egy másik zuhanăsgătó eszköz EN355, EN360, ...) az optimális biztonság biztosítása érdekében.

- A CAMELEON® tesztelve és minősítve van 10,5 mm átmérőjű fonott poliamid statikus kötéll, amely megfelel az EN353-2 és az EN12841 A/B típusú szabványoknak. Kizárólag a tartószervezettel együtt használható, amelyen be lett minősítve, és amely a gyártó által javasolt. A zuhanăsgătó eszköznek és a kötéll beállító eszközöknek szolgáló tartószervezeteket 400 g-os ellensúlyal kell együtt használni a helyes működés biztosítása érdekében, és a kötéll helyes helyzete miatt. A tartószervezet végét össze kell kötni az ütköző létrehozása érdekében.

- A szabványokban szereplő tesztelési módszerek nem a valós használati körülményeket ábrázolják. Ezért szükséges minden munkahelyzet vizsgálata, és hogy minden használató a különböző technikákról tökéletes képzésben kell részesíteni, hogy ismerje a különböző eszközök korlátait. Ebből adódóan a képzést kompetens és felkészült személyeknek kell tartania.

HASZNÁLATI KORLÁTOK

A termék leírása: (1. ábra)

- | | | |
|---------------------|------------------|--|
| A/ Nyitógomb eszköz | D/ Irányblokkoló | G/ Zár bemutatása, amely az eszköz reteszelésére szolgál |
| B/ Blokkoló bütökök | E/ Kar | |
| C/ Leesést jelző | F/ Nyitógomb kar | |

(A CAMELEON) használati útmutatója:

(2. ábra) Az eszköz kinyitása egyszerű és két egymást követő, elkülönített mozdulattal áll. Elég megnyomni az eszköz nyitó gombját (1. ábra, A. bemutat), utána ugyanazt a gombot visszahúzni, miközben nyomva marad, és az eszköz két oldala szétnyílik, hogy szabadod tegye az utat a biztosító tartószervezethez.

(3. ábra) Lehetővé válik a kötéll behelyezése az eszköz blokkoló két bütöke közé.

(4. ábra) Az eszköz záródása úgy történik, hogy a két oldalt egy egyszerű nyomással össze kell zárni. Az egész reteszelése automatikusan a helyére kerül.

FIGYELMEZTETÉS:(5. ábra)

- Lényeges az Ön biztonsága érdekében ellenőrizni a beavatkozás megkezdése előtt, hogy az eszköz helyesen reteszel a biztosító tartószervezeten, biztosítja, hogy a bütökök megjelenése a reteszelési jelként szolgál (G. bemutat, 1. ábra) teljesen látható az ablakában (lásd a mellékelt ábra).

Amennyiben a bütökök nem teljesen látható : az eszköz nincs helyesen reteszelve, és Ön súlyos veszélynek teszi ki magát. Ha ez fordul el, elég jól benyomni a két oldalt, hogy a reteszelő mechanizmus bekapcsoljon, vagy, ha az esés kockázata elhárult újravenni a nyitási és zárási mozdulatokat, amelyek el z leg lettek magyarázva.

A CAMELEON® egyik előnye, hogy nem szükséges a testhevederzetről lekapcsolni, hogy biztosító tartószervezetre felhelyezhető legyen. Ezzel elkerülhető hogy leessen.

(6. & 7. ábra) - Ha az eszközt rossz irányba próbálja meg felhelyezni a biztosító tartószerkezetre, az irányt blokkoló meggátolja a kötél áthúzását elkerülve a felhelyezést. Mindamellett lényeges az Ön biztonsága érdekében, hogy meggyőződjön, hogy az eszköz a jó irányban van a biztosító tartószerkezeten a használat előtt. A biztosító tartószerkezet össze van kötve a kikötési ponttal egy melléklet csatlakozó segítségével. Ellenőrizze, hogy a csatlakozó megfelelően záródik a beavatkozás előtt.

A kar használati útmutatója : (8. & 9. ábra)

A zárt helyzetből a nyitott helyzetbe való átménethoz elég megnyomni a kar nyitó gombot (1. ábra, F. bemutat), és elmozdítani a kart miközben a gomb nyomva marad. Zárt helyzetbe való visszatéréshez elég az ellenkező mozdulat, és a meggyőződés, hogy a kar jól zár a pecek visszatérésével a helyzetébe.

• **Használat zuhanásgátló eszközként vagy A típusú kötél beállító eszközként :** (10. & 11. ábra)

A CAMELEON® karjának zárt és reteszel helyzetben kell lennie. Ebben a helyzetben, minden beavatkozás előtt ellenőrizni kell, hogy a CAMELEON® mindkét irányban szabadon mozoghat. Közvetlenül a használó testevederzetéhez kell kapcsolni egy mellékelt csatlakozó segítségével.

• **Használat pozicionáló eszközként vagy B típusú kötél beállító eszközként :** (12. ábra)

A CAMELEON® karjának nyitott helyzetben kell lennie. Ebben a helyzetben, minden beavatkozás előtt ellenőrizni kell, hogy a CAMELEON® csak egy irányban csúszik és az ellenkező irányban blokkol. A használó és a szerkezet közötti távolság beállítására kötélfeszítő helyzetben a karon kell engedni, hogy eltávolodjon és a kötél szabad végét kell meghúzni, hogy közeledjen.

A pozicionáló eszközként való használat közben (EN358) a kötél csatlakozóját a deréktartó-öv oldali csatláchoz kell kapcsolni, és a pozicionáló eszköz csatlakozóját az öv másik oldali csatláchoz vagy fordítva. Semmilyen más egyéb típusú csatlakozás, mint ami a fentiekben le van írva nem engedélyezett. Szigorúan tilos a két csatlakozót az öv ugyanazon csatláchoz kötni.

FIGYELMEZTETÉS:

(13. & 14. ábra) - Az eszköz használata esetén, mint pozicionáló eszköz vagy B típusú kötél beállító eszköz, a zuhanásgátló eszköz megfelel az EN353-2 szabványnak (vagy egyéb zuhanásgátló eszköz EN355, EN360, ...) vagy A típusú kötél beállító eszköz megfelel EN12841 A típusú szabványnak, az eszközzel együttesen kell használni.

(15. ábra) - Amennyiben szükséges a távolság növelése az eszköz és a testevederzet között, a CAMELEON® energiaelnyelővel minősített változatát kell használni, amely elválaszthatatlan módon van felhelve a CAMELEON®-ra. Az Ön biztonsága érdekében semmilyen más egyéb elem nem használható a CAMELEON® a testevederzettel való összekapcsolására, mint az útmutatóban említettek.

Összefoglaló táblázat a használati feltételekr.:

Alkalmazott eszköz	Szabvány	Kar helyzete	Megfelel bemutatók
Zuhanásgátló	EN353-2	Zárt	11. ábra + 12. ábra
Kötél beállító eszköz - A típus	EN12841/A	Zárt	11, 12, 13. + 15. ábra
Kötél beállító eszköz - B típus	EN12841/B	Nyitott	13. ábra
Pozicionáló eszköz	EN358	Nyitott	15. ábra

TERMEKJELLEMZŐK

összeteve k	összeteve k
Észköz	Inox / Alumínium / Kompozit
Kapcsolóelemek	acél
Kötélzet	kesztyű
Energiaelnyelő	kesztyű és kesztyű

JELÖLÉS

- Gyártó azonosító : DELTAPLUS®
- termék modell : CAMELEON®
- tételszám, például 15 417200
- notifikált szervezet száma, amely az eszköz ellenőrzésében jár el (0333)

- nyíl jelzi a használati irányt
- engedélyezett maximum súly
- séma a kötél feszítésének használatának bemutatására
- személy a használati irány bemutatására ④
- Valamint a piktogramok:

- A kötél átmérője és típusa, amelyen a zuhanásgátló használatba kerül:

⊕ Ø10,5 mm

- a gyártási dátum (hónap/év), például 15417200 év 2015



Használat előtt olvassa el a használati utasításokat. ③

- A irányelvnek való megfelelés jelölése (CE piktogram)



Az eszköz záródását jelző

- szabvány száma, amelynek az eszköz megfelel

EL VIGYÁZAT

- A használó nem nyithatja ki vagy nem kezelheti az eszközt, csak ha az esés kockázata elhárult. A csúsztható zuhanásgátló megfogása a mászó vagy az ereszkedő mozdulatoknál akadályozhatja a fékező mechanizmus helyes működését, és halálos kockázatot okozhat.

Biztonsági okokból és minden használat előtt ellenőrizni kell, hogy:

- ahhoz, hogy a légoszlop elégséges legyen (szabad tér a használó lába alatt) és semmilyen akadály ne gátolja az esést megállító rendszer normál működését. ②

A légoszlop a H megállási távolság + 1 méter plusz biztonsági távolság. A H távolság mérve van a kiinduló helyzettől a lábak alatt a végső helyzetig (a használó egyensúlya az esés megállását követően).

- A kötél kikötési pontjának, amely a használó feje felett helyezkedik el, legalább a sűrődással egyező ellenállásúnak kell lennie, megfelel az EN795 szabványnak. Ellenőrizze, hogy a használt eszköztől függően a légoszlop elégséges legyen a használó alatt :

➤ minimum 2m legyen a használó lába alatt az egyszerű változat használatát esetén,

➤ minimum 2m60 legyen a használó lába alatt az energiaelnyelővel való változat használatát esetén, ②

➤ a biztosító tartószerkezet hosszától függően ez a távolság nőhet. Tájékozódjon a gyártónál.

- Ellenőrizze az általános helyzetet, hogy esésnél korlátozza az ingamozgást. A mászó és az ereszkedő helyzetekben a tartószerkezet a használó és a kikötési pont között a lehető legfeszesebb legyen, és a kötélzet soha ne legyen laza a két pont között. Az Ön biztonsága érdekében lényeges, hogy a munka oly módon kerüljön elvégzésre, hogy az esés kockázata, valamint az esés magassága a minimálisra legyen csökkentve.

Ajánlott minden használaton egy darab esést megállító eszköz biztosítása.

Az EVE-t egyszerre csak egy személy használhatja.

A használó súlya beleértve a ruházatát és az eszközt nem lépheti túl a zuhanásgátlón jelzett maximum súlyt.

FIGYELMEZTETÉS:

Bizonyos orvosi körülmények kihathatnak a használó egészségére, gyanú esetén forduljon orvosához.

Használat közben a teljes eszköz nem érintkezhet:

vágó elemekkel, éles szélékkel és gyenge átmérőjű szerkezetekkel, ajlokkal, agresszív vegyi anyagokkal, lánggal, forró fémmel vagy semmilyen típusú elektromos vezetőlél, stb.

Biztonsági okokból és minden használat előtt ellenőrizni kell, hogy:

- a kapcsolóelemek (EN362) be vannak zárva és reteszelve ③

- a rendszer minden egyes elemére vonatkozó használati utasítások be vannak tartva

- a munkahelyzet általános állapota korlátozza az esés kockázatát, az esés magasságát és az ingamozgást esés közben.

Előre gondoskodjon biztonsági távolságról az elektromos vezetékekhez vagy az elektromos kockázatot jelentő területekhez képest.

- A használat előtt és közben ajánlott a szükséges intézkedések megtétele egy teljes biztonságban történő mentés esetére. A biztosító tartószerkezet hossza és a munkahelyen elérhető eszközök típusa fontos tényezők. Ebből adódóan szintén számolni kell a kockázat értékelésével és a mentési képesséssel.

- L'appareil Az eszköz használható dőlő síkon, amikor az EN12841 A/B és az EN353-2 szabványok szerint van használva.

- Minden használat előtt ellenőrizze, hogy a blokkoló rendszer működik, és adott esetben az energia disszipátor ne legyen elszakadva. Gyanú esetén az eszköz állapotával kapcsolatban, esést követően (deformálódás vagy a leesést jelező elszakadása) vagy az eszköz esetleges leesése esetén az eszköz tovább nem használható, és kötelező visszaküldeni a gyártóhoz vagy az általa megbízott illetékes személyhez. Tovább nem használható mielőtt kompetens személy az újra használatát írásba nem adja.

- Az éles szélék, a kis átmérőjű szerkezetek és a rozsdásodás kizáró tényezők, mert kihathatnak a tartószerkezet ellenállására.

- Az eszköz és a tartószerkezetének bármely elemét tilos elhagyni, kiegészíteni vagy helyettesíteni a gyártó beleegyezése nélkül.

- Az európai szabályozásnak megfelelően az azonosító lapot a termék első használatba vételét megelőzően ki kell tölteni, ezután frissíteni kell, és a termékkel együtt meg kell őrizni, úgy mint a használati útmutatót.

- Minden statikus vagy dinamikus túlsúly károsíthatja a biztosító tartószerkezetet.

- Amikor ez szükséges, ajánlott a kötélfédő használata a kötéltétl idő előtti elhasználódásának elkerülésére, és hogy minden esetleges kockázattól védve legyen.

- A pozicionáló eszköz használata közben ügyeljen az elhelyezésre és/vagy a kötéli beállításánál, hogy a kikötési pontja derékmagasságban vagy felette helyezkedjen el, és hogy a kötélfeszesség maradjon, és hogy a szabad mozgás maximum 0.60 m legyen.

HASZNÁLATI KORLÁTOK :

Minden operáció előtt az EVE használatba helyezésével, helyezzen el egy mentési tervet, hogy eleget tegyen minden sürgős esetnek, amely az operáció közben bekövetkezhetsz.

Fémről készült termékek vagy mechanikus termékek (automata visszahúzása esetén megálló eszköz, vezérelt, kötélen végzett munka, kikötések, stb): maximális élettartama 20 év a gyártási dátumtól kezdődően (tárolást és használatot beleértve).

A textil vagy a textil részeket tartalmazó termékek (heveder, deréköv, energiaelnyelő, stb.): maximális élettartama 10 év tárolva (a gyártási dátumtól kezdődően), 7 év az első használatot követően.

Az élettartam tájékoztató jellegű. Az alábbi tényezők erősen befolyásolhatják:

- A gyártói utasítások be nem tartása a szállítást, a tárolást és a használat esetén

- « Agresszív » munkakörnyezet: tengeri, vegyi környezet, extrém hőmérsékletek, vágó szélék, stb.

- Különösen intenzív használat

- Jelentős lökés vagy igénybevétel

- A termék múltjának nem ismerete.

Figyelem: ezek a tényezők szabad szemmel nem látható károsodásokat okozhatnak.

Figyelem: bizonyos extrém körülmények néhány napra csökkenthetik az élettartamot.

Kétség esetén szisztematikusan nyitassa ki a terméket, miközben elvégezteti:

- a felülvizsgálatot vagy

- a megsemmisítést

Az élettartam nem helyettesíthető a periodikus ellenőrzéssel (legalább évente), amely a termék állapotát hivatott megállapítani.

AZ ÉVES FELÜLVIZSGÁLATOT BIZTOSÍTÓ KÖZPONTJA MEGISMERÉSÉHEZ, LÁTOGASSON EL A WWW.DELTAPLUS.EU HONLAPRA.

AZ ÉLETTARTAM

Az EVE bármilyen módosítása vagy kiegészítése vagy javítása a gyártó előzetes hozzájárulása, és az operációs eljárásai alkalmazása nélkül nem engedélyeztetik.

Ne használja a használati útmutatóban szereplő felhasználási területen kívül.

A gyártó nem vonható felelősségre minden direkt vagy indirekt baleset esetén, amely valamilyen módosítás vagy az útmutatóban foglaltakon kívüli használat miatt következhet be.

A felszerelést ne használja a korlátain kívül.

Ahhoz, hogy a működés állapotáról és a használat biztonságáról meg lehessen győződni, a terméket rendszeresen ellenőriztetni kell:

1/ vizuálisan ellen rize az alábbi pontokat:

- A heveder vagy a kötéli állapot: nincs fozslás, nincs kezdődő vágás, nincs látható sérülés a varrásokon, nincs égés, se szokatlan összeszűkülés.

- A fémreszék állapota: nincs elhasználódás, nincs deformálódás, nincs rozsdásodás, se oxidáció.

- Általános állapot: keresse meg az ultrabolyva sugarak és más klimatikus viszonyok okozta esetleges összes rongálódást

- A kapcsolóelemek helyes működése és zárása.

- Győződjön meg a karabinerek helyes működéséről és, hogy a karabinerek be legyenek zárva a beavatkozás megkezdése előtt.

A sajátos körülmények, úgy mint a nedvesség, a hó, a jég, a sár, a piszkok, a festék, az olaj, a ragasztó, a rozsdásodás, a heveder vagy a kötéli elhasználódása, stb. jelentősen csökkenthetik az esetleges eszköz működését.

2/ az alábbi esetekben:

- használat előtt és közben

- kétség esetén,

- vegyi anyagokkal,oldószerrel vagy gyúlékony anyagokkal való érintkezésnél, amelyek kihathatnak a működésre.

- ha korlátozások közé volt téve egy korábbi esésnél.

- minimum 12 havonta a gyártó vagy kompetens szervezet által, akit a gyártó biz meg.

EVE PERIODIKUS VIZSGÁLATA

A vizsgálatot minimum 12 havonta el kell végezteni vagy a gyártóval vagy kompetens szervezettel, akit a gyártó biz meg. Az ellenőrzés nagyon fontos az EVE karbantartásához, hatékonyságához és a használat biztonságához köthetően. Írásos dokumentum engedélyezi az újra használatot, melyet az ellenőrzés során kell megszerezni, hogy az EVE újra használható legyen. A dokumentum pontosítja, hogy a használati biztonsága az eszköz hatékonyságával és ellenállásával van összefüggésben.

ELLENŐRZÉS

(16. & 17. ábra) - Minden használat előtt ellenőrizze az eszköz helyes működését, és különösen ellenőrizze, hogy az eszközön ne legyen látható deformálódás, oxidáció nyoma, hogy a leesést jelező ne legyen kioldva, valamint a jelölések olvashatóságát.

- Az eszköz a biztosító tartószerkezetre való felhelyezését követően használat előtt ellenőrizze, hogy az eszköz reteszelése helyesen működik biztosítva a zár megjelölését, amely reteszelési jelzőként szolgál (G. bennut, 1. ábra) teljesen látható az ablakban.

- Győződjön meg, hogy a kötéli bújatók pontjai mentesek a sártól, a homoktól, stb., és hogy nincsenek vágó szélék, és hogy kenőanyag, ragasztó vagy festék nyomai sincsenek. Győződjön meg, hogy a blokkoló büttyök és a visszahívó rugó helyesen működik, és nincsenek blokkolva.

- Győződjön meg, hogy a reteszelő rendszer helyesen működik, és hogy a rugók megfelelően működnek. Hasonlóan győződjön meg, hogy az irányváltást blokkoló minden mozgásban szabad, nincs eldeformálódva, nincsenek rajta vágó szélék, helyesen visszajön és marad a helyén az eszköz használata közben.

- A biztosító tartószerkezet és a pozicionáló eszköz kötélinek a jellemzői idővel változhatnak, főként a használat, a sűrűlés és a bepiszkolódás, stb. miatt. Ezért minden használat előtt győződjön meg a biztosító tartószerkezet és a pozicionáló rugó kötélinek megfelelő állapotáról. Ellenőrizze, hogy a szálak nem sérültek, nem mentek össze, az átmérőjük nem változott, nincsenek rajta vágások. Gyanú esetén kezdeményezze a kicserélését kompetens személlyel.

- Használat előtt ellenőrizze, hogy az eszköz a jó irányban van feltéve a tartószerkezetre.

Minden kockázat elkerülésére ajánlott minden használat előtt a termék helyes működéséről meggyőződni, hogy tiszta és semmi nem akadályozza a CAMELEON® zárodási mechanizmusát, valamint a blokkoló funkciót.

HASZNÁLATI KOMPATIBILITÁS

A CAMELEON®-t zuhanásgátló rendszerrel együtt kell használni, ahogy az a leíró lapon szerepel (lásd EN363 szabvány). A zuhanásgátló testevederzet az egyetlen a test megtartását biztosító eszköz, amelyet engedélyezett használni, és a kapcsoló elemeknek meg kell felelniük az EN362 szabványoknak. Veszélyes lehet a saját leesés elleni rendszer kialakítása, amelyben minden biztonsági funkció interférálhat másik biztonsági funkcióra. Ezért minden használat előtt hivatkozzon a rendszer egyes elemeinek a használati ajánlásaira. A leíró lapot a termék minden éves ellenőrzése után ki kell tölteni.

A CAMELEON® kizárólag azon a tartószerkezeten használható, amellyel be lett minősítve.

TÁROLÁSI ÚTMUTATÓ

Szállítás és tárolás közben :

- tartsa a terméket a csomagolásban

- tartsa a terméket távol minden vágó, koptató tárgytól, stb.

- tartsa a terméket távol: a napsugaraktól, a hőtől, a lángtól, az olajoktól, az olajpári termékektől, az agresszív vegyi anyagoktól, a savaktól, a színezőktől, az oldószerektől, az éles széléktől és a kis átmérőjű szerkezetektől. Ezek az elemek kihathatnak az esést megállító eszköz teljesítményére.

Használat után a termék tárolja eredeti csomagolásában, szobahőmérsékleten, száraz és szellőző helyen.

- tartsa a terméket napfénytől, hőtől és vegyi anyagoktól (savas vagy lúgos) védett helyen.

TISZTÍTÁSI/KARBANTARTÁSI ÚTMUTATÓ

Tisztítás vízzel és szappannal, törölje át szivaccsal, és akassza ki szellőző helyiségben, hogy magától száradjon meg, tartsa távol minden direkt lángtól és hőforrástól, és akassza ki akkor is, ha a használat során a részek átmedvedesnek.

Hipó, agresszív tisztítószerek, oldószer, esszencia vagy színezék nem használhatóak, ezek az anyagok az esést megállító eszköz teljesítményére kihathatnak.

Zaustavlja pada s vodilicom na prilagodljivoj sidrenoj liniji U skladu s glavnim zahtjevima Direktive 89/686/EEC, posebno što se tiče dizajna, ergonomije i neškodljivosti. U skladu sa zahtjevima i metodama ispitivanja normi EN353-2, EN358, EN12841 A/B UPUTE ZA UPOTREBU

Prođavač treba prevesti ove upute (prema važećim propisima) na jezik zemlje u kojoj se koristi oprema. Prije uporabe osobne zaštitne opreme, korisnik treba s razumijevanjem pročitati ove upute.

Metode ispitivanje opisane u normama ne predstavljaju stvarne uvjete uporabe. Shodno tome važno je proučiti svaku radnu situaciju, a svaki korisnik treba biti u potpunosti obučen na različitih tehničkih aspektima kako bi bio upoznat s ograničenjima različitih uvjeta uporabe.

Ovu osobnu zaštitnu opremu mogu koristiti isključivo kvalifikovane osobe koje su prošle prikladnu obuku ili rade pod neposrednom odgovornošću kompetentne nadređene osobe. Sigurnost korisnika ovisi o stalnoj i inkovitosti osobne zaštitne opreme, njezinoj otpornosti i dobrom razumijevanju napomena u ovim uputama za uporabu.

Korisnik je osobno odgovoran za uporabu osobne zaštitne opreme koja ne bila u skladu s ovim uputama i za nepoštivanje sigurnosnih mjera koja se trebaju primjenjivati na osobnu zaštitnu opremu iz ovih uputa.

Ovu osobnu zaštitnu opremu mogu koristiti isključivo osobe dobrog zdravlja jer određeni medicinski uvjeti mogu ugroziti sigurnost korisnika. Ukoliko imate nedoumice, obratite se liječniku.

Strogo poštujujte upute za korištenje, provjeru, održavanje i skladištenje.

Prije svake uporabe pročitajte preporuke za uporabu svake komponente sustava.

Sigurnosni pojasevi protiv pada (EN361) jedina je naprava za hvatanje tijela koja se može koristiti u osobnoj zaštitnoj opremi protiv pada s visine.

DIJELOVI

CAMELEON® treba upotrebljavati isključivo na sidrenoj liniji za koju je certificiran.

CAMELEON® je naprava koja obuhvaća više niže opisanih funkcije. Ovisno o poslu koji treba obaviti ili predviđenoj uporabi naprave, obavezno trebete pogledati ove upute kako biste izbjegli svaku opasnu uporabu. Samo prikazani tehnički crteži odnose se na uporabu ove naprave, svaka druga uporaba je zabranjena: rizik od smrti.

Naprava protiv pada:

➤ Zaustavlja pada s otvaranjem klizi po sidrenoj liniji i osigurava okomito pomicanje korisnika. U slučaju pada naprava se automatski blokira na sidrenoj liniji i zaustavlja pad korisnika. Certificirana je u skladu s normom EN353-2.

Naprava za radno pozicioniranje:

➤ Pomoću ručke u otvorenom položaju naprava omogućuje namještanje udaljenosti između operatera (opremljenog pojasom za pridržavanje pri radu) i strukture. Certificirana je u skladu s normom EN358.

Naprava za namještanje užeta:

➤ **Tip A : naprava za namještanje na pričnoj napravi**

Koristi se na prvoj napravi i prati korisnika tijekom promjena položaja, automatski se blokira na pričnoj napravi pod djelovanjem statičkog ili dinamičkog opterećenja. Certificirana je u skladu s normom EN12841 tip A.

➤ **Tip B : naprava za penjanje na radnom nosu**

Aktivira se ručno na radnom nosaču, blokira pod djelovanjem opterećenja u jednom smjeru, a slobodno klizi u suprotnom smjeru. Certificirana je u skladu s normom EN12841 tip B.

Radi veće sigurnosti CAMELEON® je opremljen pokazivačem smjera čija je uloga izbjeći postavljanje naprave na sidrenoj liniji u pogrešnom smjeru rada. Opremljen je i indikatorom pada čija je uloga omogućiti korisniku identifikaciju je li naprava funkcionalna ili ne.

UPOZORENJE :

- Važno je znati razliku između radnog nosača i pričuvne naprave. Pričuvna naprava služi uglavnom kao pomoć radnom nosaču. Jedan nosač koji se koristi kao nosač nije pričuvna naprava već radni nosač.

Slijedno tome, kada je sidrena linija s mogućnošću namještanja opterećena cijelom težinom korisnika, postaje radni nosač. Da bi se osigurala optimalna sigurnost dovoljno je, kada ste tijekom rada na visini obješeni za radno užet pomoću naprave za namještanje, pričrstiti drugo sigurnosno užet s napravom protiv pada u skladu s normama EN12841 tip A ili EN353-2 (ili neku drugu napravu protiv pada EN355, EN360,...).

- CAMELEON® je testiran i certificiran sa statičkim užetom od pletenog poliamida promjera 10,5 mm u skladu s normama EN353-2 et EN12841 tip A/B. Treba se koristiti isključivo s nosačem za koji ga je proizvođač certificirao i za koji ga proizvođač preporučuje. Sidrene linije koje služe za napravu protiv pada i naprave za namještanje užeta treba koristiti zajedno s protutezima od 400 g kako bi se osigurao dobar rad i ispravno pozicioniranje užeta. Kraj sidrene linije treba biti vezan u vor kako bi se realizirao zaustavni granik.

- Metode ispitivanja opisane u normama ne predstavljaju stvarne uvjete uporabe. Shodno tome, važno je proučiti svaku radnu situaciju, a svaki korisnik treba biti u potpunosti obučen na različitim tehničkim aspektima kako bi bio upoznat s ograničenjima različitih uvjeta uporabe. U slučaju pada dovoljno je da obuku drže stručne osobe koje su se pripremile za tu obuku.

GRANICE KORIŠTENJA

Opis proizvoda: (sl. 1)

A/ Gumb za otvaranje naprave

D/ Pokazivač smjera

G/ Prikaz lokota koji služi kao indikator

B/ Blokirni element

E/ Ručka

zaključavanja uređaja

C/ Indikator pada

F/ Gumb za otvaranje ručke

Način uporabe naprave CAMELEON :

(Sl. 2) Otvaranje naprave jednostavno je i obavlja se pomoću dva različita uzastopna pokreta. Dovoljno je pritisnuti gumb za otvaranje naprave (sl. 1, oznaka A), zatim pustiti nazad taj isti gumb koji treba ostati pritisnutim, a bočne stranice naprave će se odvojiti kako bi oslobodile prolaz za sidrenu liniju. (Sl. 3) Užet se može provući kroz dva blokirna elementa naprave.

(Sl. 4) Naprava se zatvara na način da jednostavnim pritiskom zatvorite dvije bočne stranice. Cijela naprava se automatski zaključava.

UPOZORENJE :(sl. 5)

- Radi vaše sigurnosti najvažnije je da prije bilo kakve intervencije provjerite je li naprava ispravno zaključana na sidrenu liniju i uvjerite se da je prikaz lokota koji služi kao indikator zaključavanja (sl. 1 oznaka G) potpuno vidljiv u svom prozoru i u (vidliki pored).

Ako lokot nije u potpunosti vidljiv: naprava nije ispravno zaključana i postoji ozbiljan rizik. Ako do toga dođe, dovoljno je snažnije pritisnuti izmeđ u dvije bočne stranice kako biste aktivirali mehanizam za zaključavanje avanja ili/ i, kada više nema rizika od pada, ponoviti prethodno objašnjene radnje otvaranja i zatvaranja.

Jedna od prednosti zaustavlja a pada CAMELEON® je da nije potrebno spojit sigurnosni pojas radi njegovog postavljanja na sidrenu liniju. Time se izbjegava pad.

(sl. 6 i 7) - U slu aju pokušaja pozicioniranja naprave u pogrešnom smjeru na njegovoj sidrenoj liniji, pokazuje smjera se prebacuje i prije i prolazak užeta kako bi sprje io njegovo postavljanje. Zbog vaše je sigurnost ipak važno uvjeriti se da je naprava pozicionirana u ispravnom smjeru na svojoj sidrenoj liniji prije njezine uporabe. Sidrena linija se spaja s točkom učvršćenja pomoću isporučene kopče. Prije početka intervencije provjerite je li kop a ispravno zaklju ana.

Na in uporabe ru ke: (sl. 8 i 9)

Da biste prebacili iz zatvorenog u otvoreni položaj dovoljno je pritisnuti gumb za otvaranje ručke (sl. 1, oznaka F) i prebaciti ručku držeći i dalje prst na gumbu. Da biste se vratili u zatvoreni položaj, dovoljno je izvršiti radnju u obrnutom smjeru i uvjeriti se da je ru ka dobro zaklju ana na in da vratite izbo enje u njegovo ležište.

• **Uporaba kao naprava protiv pada ili kao naprava za namještanje užeta tip A:** (sl. 10 i 11)

Ru ka zaustavlja a pada CAMELEON® treba biti u zatvorenom i zaklju anom položaju. U tom položaju treba prije svake intervencije provjeriti da je CAMELEON® slobodan i da se može pomicati u oba smjera. Treba ga izravno spojiti na sigurnosni pojas korisnika pomoću isporučene kopče.

• **Uporaba kao naprava za pozicioniranje ili kao naprava za namještanje užeta tip B:** (sl. 12)

Ru ka naprave CAMELEON® treba biti u otvorenom položaju. U tom položaju treba prije svake intervencije provjeriti da CAMELEON® kliže samo u jednom smjeru, a blokira u suprotnom smjeru. Za namještanje udaljenosti između korisnika i strukture tijekom primjene kao zateza a poveznog užeta dovoljno je djelovati na ručku kako biste se udaljili i vući za slobodan kraj užeta da biste se približili.

Tijekom uporabe kao naprave za pozicioniranje (EN358), konektor užeta treba biti spojen na bo nu kup u pojasa, a konektor naprave za pozicioniranje za drugu bo nu kup u pojasa ili obrnuto. Drugi tip spajanja osim ovog opisanog nije dopušten. Strogo je zabranjeno spajati dva spojna elementa na istu kop u pojasa.

UPOZORENJE:

(Sl. 13 i 14) - U slu aju uporabe naprave kao naprave za pozicioniranje ili kao naprave za namještanje užeta tip B, s napravom treba koristiti napravu protiv pada u skladu s normom EN353-2 (ili neku drugu napravu protiv pada EN355, EN360, ...) ili neku napravu za namještanje užetu tip A u skladu s normom EN12841 tip A.

(Sl. 15) - Ako treba povećati udaljenost između naprave i sigurnosnog pojasa, treba koristiti certificiranu verziju na CAMELEON® s usporiva em pada koji je nedjeljivo montiran na CAMELEON®. Radi vaše sigurnosti za spajanje naprave CAMELEON® na sigurnosni pojas smiju se koristiti samo elementi u ovim uputama.



Sažeta tablica uvjeta uporabe:

Korištena naprava	Norma	Položaj ru ke	Doti ni prikazi
Naprava protiv pada	EN353-2	Zatvoren	Sl.11 + Sl. 12
Naprava za namještanje užeta - tip A	EN12841/A	Zatvoren	Sl.11, 12, 13 + 15
Naprava za namještanje užeta - tip B	EN12841/B	Otvoren	Sl. 13
Naprava za pozicioniranje	EN358	Otvoren	Sl. 15

SPECIFIKACIJA PROIZVODA

komponente	Materijali
Naprava	Nehrđajući čelik / aluminij / kompozitni materijal
Spone	elik
Uže	pliamida
Oprema za amortizaciju pada	pliamida i poliestera

OZNA AVANJE

- Identifikacija proizvođača: DELTAPLUS®
- model proizvoda: CAMELEON®
- broj lota, na primjer 15 417200
- broj prijavljenog tijela koje je obavilo kontrolu opreme (0333)
- promjer i tip užeta na kojem se upotrebljava oprema protiv pada:
⊙ Ø10,5 mm
- br. Lota iza kojeg slijedi serijski broj, primjer 15417200 slijedi 2015
- podatak o sukladnosti s direktivom (znak CE)
- broj norme s kojoj je proizvod u skladu
- strelica koja pokazuje smjer uporabe
- maksimalno dopuštena težina
- shema koja simbolizira uporabu kao zateza a poveznog užeta
- prikaz osobe koja simbolizira smjer uporabe ⊙
- Kao i piktogrami:
-  Prije uporabe pro itati upute. ⊙
-  Indikator zatvaranja uređaja

MJER OPREZA

- Korisnik smije otvarati ili rukovati uređajem tek kada ne postoji rizik od pada. Dodirivanje kliznog zaustavljača pada tijekom dizanja ili spuštanja može ometati dobar rad ko ionog mehanizma i dovesti do smrtnog rizika.

Zbog sigurnosnih razloga i prije svakog korištenja provjeriti:

- da sigurnosna udaljenost nogu korisnika od poda bude dovoljna (slobodan prostor ispod nogu korisnika) i da nikakva prepreka ne ometa normalan rad sustava za zaustavljanje pada. ⊙

Sigurnosna udaljenost od poda je udaljenost zaustavljanja H + dodatna sigurnosna udaljenost od 1 m. Udaljenost H mjeri se od po etnog položaja ispod nogu do završnog položaja (ravnoteža korisnika nakon zaustavljanja pada).

- To ka u vršćenja užeta, izabrana iznad korisnika, treba imati minimalnu vlačnu čvrstoću u skladu s EN795... Ovisno o korištenoj opremi provjerite da je sigurnosna udaljenost nogu korisnika od poda dovoljna :

> predviđjeti minimalno 2 m ispod nogu korisnika u slu aju uporabe jednostavne verzije,

> predviđjeti minimalno 2 m 60 ispod nogu korisnika u slu aju uporabe verzije s usporiva em pada, ⊙

> ovisno o duljini sidrene linije, ta udaljenost može se mijenjati. Raspitajte se kod proizvođača.

- Provjerite da opći raspored ograničava zanošenje tijekom pada. Tijekom penjanja i spuštanja osigurajte da je sidrena linija između korisnika i točke učvršćenja zategnuta što je više moguće i da uže nikad ne olabavi između te dvije točke. Radi vaše sigurnosti važno je da posao bude izvršen uz minimalan rizik od pada i minimalnu visinu pada.

Preporu eno je da svaki korisnik ima svoju zaštitnu napravu protiv pada.

Ovu osobnu zaštitnu opremu u isto vrijeme smije koristiti samo jedna osoba.

Težina korisnika uključujući njegovu odjeću i opremu ne smije biti veća od maksimalne težine navedene za opremi protiv pada.

UPOZORENJE:

Neki medicinski uvjeti mogu utjecati na sigurnost korisnika, a ako imate nedourmica, potražite savjet lije nika.

Tijekom korištenja naprave ne smije biti u dodiru s:

oštrim predmetima, oštrim bridovima i strukturama malog promjera, uljima, agresivnim kemijskim proizvodima, vatrom, toplim metalom, svim tipovima elektri nih vodi a ...

Zbog sigurnosnih razloga i prije svakog korištenja provjeriti:

- da su spojni elementi (EN362) zatvoreni i zaklju ani ⊙

- da se poštuju upute za uporabu opisane za svaki od elemenata sustava

- da opći raspored radne situacije ograničava rizik od pada, visinu pada i zanošenje tijekom pada.
- Predviđjeti sigurnosnu udaljenost u odnosu na elektri ne vodove ili podru ja u kojima postoji rizik od strujnog udara.
- Prije i tijekom uporabe preporu ujem da poduzmete mjere koje su eventualno potrebne za sigurno spašavanje. Važni faktori su dužina sidrene linije i dostupni tipovi opreme na mjestu rada. Sljedno tome treba voditi ra una i o promjeni rizika i obuci za spašavanje.
- Naprava se može koristiti na nagnutoj ravni ako se koristi u skladu s normama EN12841 A/B i EN353-2.
- Prije svake uporabe provjerite da je blokirni sustav funkcionalan i da disipator energije nije puktan. Ako sumnjate u stanje naprave, nakon zaustavljanja pada (deformacija ili pucanje indikatora pada) ili slučajnog pada naprave, ne treba je više koristiti već je obavezno treba vratiti proizvođaču ili stručnoj osobi koju je prodava ovlastio. Ne smije se više koristiti dok nadležna osoba pismenim putem ne odobri njezinu uporabu.
- Zabranjeni su oštri bridovi, strukture malog promjera i korozija jer mogu utjecati na u inkovitost sidrene linije.
- Zabranjeno je skidati, dodavati ili mijenjati neku komponentu naprave ili sidrene linije bez prethodnog odobrenja proizvođača.
- U skladu s europskim propisima, prije prvog korištenja proizvoda treba ispuniti identifikacijsku karticu, zatim je ažurirati i sa uvati zajedno s proizvodom kao i upute za uporabu.
- Svako preveliko statičko ili dinamičko opterećenje može oštetiti sidrenu liniju..
- Kada je to potrebno, preporu ujem vam da koristite zaštitu za uže kako biste izbjegli prerano habanje užeta i kako biste ga zaštitili od svih eventualnih rizika.
- Tijekom uporabe naprave za pozicioniranje, pazite tijekom postavljanja i/ili namještanja poveznog užeta da njegova to ka u vršenja bude iznad razine struka, da povežno uže bude zategnuto i da slobodno pomicanje bude ograni eno na maksimalno 0,60 m.

GRANICE KORIŠTENJA:

VIJEK TRAJANJA

Prije bilo kakve intervencije tijekom koje je potrebna osobna zaštitna oprema, treba uvesti plan spašavanja u cilju suprotstavljanja svakoj situaciji nužde do koje bi moglo doći tijekom intervencije.

Proizvodi od metala i mehani ki proizvodi (naprava protiv pada s automatskim zaustavljanjem, klizni zaustavlja pada, radovi na užadi, sidrištna itd...); maksimalni vijak trajanja 20 godina od datuma proizvodnje (uključujući skladištenje i korištenje).

Proizvodi od tekstila ili proizvodi koji sadrže elemente od tekstila (sigurnosni pojasevi, remeni, usporiva i pada itd...); maksimalni vijek trajanja 10 godina na skladištu (od datuma proizvodnje), 7 godina od prvog korištenja.

Vijek trajanja naveden je samo kao primjer. Na vijek trajanja mogu znatno utjecati sljedeći faktori:

- nepoštivanje uputa proizvođača što se tiče transporta, skladištenja i korištenja
- "agresivna" radna okolina: morska, kemijska atmosfera, ekstremne temperature, oštri bridovi ...
- posebno intenzivno korištenje
- snažni udarci ili sile
- nepoznavanje prošlosti proizvoda.

Pozor: ti faktori mogu uzrokovati uništavanja koja su nevidljiva ljudskom oku.

Pozor: neki ekstremni uvjeti mogu smanjiti vijek trajanja na nekoliko dana.

U slu aju nedoumice, uklonite proizvod i dajte ga na:

- pregledati
- uništiti

Vijek trajanja ne zamjenjuje periodi ne provjere (minimalno godišnje) koje će omogućiti da se ocijeni stanje proizvoda.

AKO ŽELITE ODJAZITI SVOJ SERVIS ZA GODIŠNJI PREGLED, POSJETITE WWW.DELTAPLUS.EU

PERIODI NA PROVJERA OSOBNE ZAŠTITNE OPREME

Provjeru treba izvršiti proizvođač ili nadležna organizacija koju je on ovlastio minimalno svakih dvanaest mjeseci. Ta vrlo važna provjera vezano je uz održavanje i u inkovitost osobne zaštitne opreme pa prema tome i uz sigurnost korisnika. Da biste mogli ponovo koristiti osobnu zaštitnu opremu, nakon te provjere treba dobiti pismeni dokument koji odobrava njezino ponovno korištenje. U tom dokumentu treba precizno navesti da je sigurnost korisnika vezana uz zadržavanje u inkovitosti i uz otpornost opreme.

PROVJERA

(Sl. 16 i 17)- Prije svake uporabe provjerite dobar rad opreme, a posebno provjerite: da proizvod nema vidljive znakove deformacije, znakove oksidacije, da indikator pada nije deaktiviran i da su oznake itljive.

- Nakon što ste postavili napravu na njezinu sidrenu liniju, a prije njezine uporabe, provjerite da je zaključavanje naprave ispravno izvršeno i uvjerite se da je prikaz lokota koji služi kao indikator zaključanosti (oznaka G, sl.1) je potpuno vidljiv u svom prozorčiću.

- Uvjerite se da na točkama učvršćivanja užeta nema mulja, pjeska itd.; da nema oštirih rubova koji na tragova sredstava za podmazivanje, ljeplja ni boje. Uvjerite se da blokirni element i njegova povratna opruga ispravno rade i da nisu blokirani.

Uvjerite se da sustav zaključavanja radi ispravno i da opruge prikladno rade. Na isti na n uvjerite se da se pokazivač smjera ne mi e, da nije deformiran, da nema oštirih rubova, da se ispravno vraća i ostaje u svom ležištu tijekom uporabe naprave.

- Svojstva sidrene linije i poveznog užeta naprave za pozicioniranje mogu se mijenjati tijekom vremena, posebno zbog habanja, trenja, prljavštine itd. Sljedno tome, prije svake uporabe treba provjeriti dobro stanje sidrene linije i poveznog užeta naprave za pozicioniranje. Provjerite da nema oštećenih niti, stvrdnutih mjesta, razli itih promjera, prekida. Ako niste sigurni, zamjenu prepustite ovlaštenoj osobi.

- Prije uporabe provjerite da je napravu pozicionirana na svojoj sidrenoj liniji u dobrom smjeru.

Da biste izbjegli svaki rizik, preporu ujem da se prije svake uporabe uvjerite u dobar rad proizvoda, da je ist i da ništa ne ometa mehanizam za zatvaranje naprave CAMELEON® te blokirni sustav.

SUKLADNOSTI UPORABE

CAMELEON® treba upotrebljavati sa sustavom za zaustavljanje pada kao što je definiran u dokumentu opisa (vidi normu EN363). Sigurnosni pojasevi protiv pada (EN361) jedina je naprava za hvatanje tijela koja je odobrena za uporabu, a spojni elementi trebaju biti u skladu s EN362. Može biti opasno izraditi svoj vlastiti sustav protiv pada u kojem svaka sigurnosna funkcija može utjecati na neku drugu sigurnosnu funkciju. Prije svake uporabe pro itajte preporuke za uporabu svake komponente sustava. Dokument opisa treba dopuniti nakon svake godišnje provjere proizvoda.

CAMELEON® treba upotrebljavati isklju ivo na sidrenoj liniji za koju je certificiran.

UPUTE ZA SKLADIŠTENJE

Tijekom transporta i skladištenja:

- sa uvati proizvod u pakiranju
- udaljiti proizvod od bilo kakvog oštrog, abrazivnog predmeta itd...
- ržati proizvod podalje od: sun evih zraka, topline, vatre, toplog metala, ulja, naftnih proizvoda, agresivnih kemijskih proizvoda, kiselina, boja, otapala, oštirih bridova i strukture malog promjera. Ti elementi mogu negativno utjecati na performanse naprave za zaustavljanje pada.

Nakon uporabe, spremiti proizvod u pakiranje u temperiranu prostoriju, na suho i ventilirano mjesto.

- držati proizvod podalje od sun evih zraka, topline i kemijskih proizvoda (kiselina ili baza).

UPUTE ZA IŠTANJE/ODRŽAVANJE

O isite vodom i sapunom, obrišite krpom i objesite u ventiliranu prostoriju da se osuši na prirodan na in, podalje od svake izravne vatre ili izvor topline, što vrijedi i za elemente koji su postali vlažni tijekom njihove uporabe.

Ne koristiti kromnu vodu, agresivne deterdžente, otapala, benzin ili boje jer te tvari mogu negativno utjecati na performanse naprave za zaustavljanje pada.

DA Bøvægelig faldsikring på sikkerhedsreb Conform de essentielle eisen van de richtlijn 89/686/EEG en de algemene eisen van de normen EN353-2, EN358, EN12841 A/B BRUGSANVISNINGER

Denne vejledning skal (følge gældende bestemmelser) oversættes af sælgeren til sproget i det land, hvor udstyret anvendes. Denne vejledning skal læses og forstås af brugeren, før det personlige værnemiddel tages i brug.

De prøvemethoder, der er beskrevet i normerne, repræsenterer ikke de virkelige brugsbetingelser. Det er derfor vigtigt at undersøge hver enkelt arbejdsituation, og at hver enkelt bruger er helt uddannet i de forskellige teknikker for at kende grænserne for de forskellige udstyrsele.

Anvendelsen af dette personlige værnemiddel er forbeholdt personer, der har kompetence efter at have fulgt en passende uddannelse, eller som arbejder under direkte opsyn af en kompetent overordnet. Brugers sikkerhed afhænger af det personlige værnemiddels konstante virkningsfuldhed, modstandsdygtighed og en god forståelse af instrukserne i denne brugervejledning.

Brugeren er personligt ansvarlig for enhver anvendelse af dette personlige værnemiddel, der ikke måtte være i overensstemmelse med forskrifterne i denne vejledning, samt i tilfælde af ikke-overholdelse af de sikkerhedsforanstaltninger, der gælder for dette personlige værnemiddel og er formuleret i denne vejledning.

Anvendelsen af dette personlige værnemiddel er forbeholdt personer med et godt helbred, da visse medicinske betingelser vil kunne påvirke brugers sikkerhed. I tvivlstilfælde kontaktes en læge.

Overhold nøje instrukserne for brug, kontrol, vedligeholdelse og opbevaring.

Før enhver anvendelse henvises der til brugsanbefalingerne for hver komponent i systemet.

Faldsikringsselen (EN361) er det eneste kropsgribestyrt, der er tilladt at anvende i et faldsikringsystem.

PRÆSENTATION

CAMELEON® må udelukkende anvendes på den holder, den er certificeret til.

CAMELEON® er en anordning, der forener flere funktioner, som er beskrevet herunder. Afhængigt af det arbejde, der skal udføres, eller den anvendelse, der er forudsat for anordningen, er det nødvendigt at anvende til nærværende vejledning, så enhver farlig anvendelse undgås. Kun de illustrerede teknikker er autoriseret, og al anden anvendelse er forbudt: Livsfare.

Faldsikringsanordning:

> Apparatet er en glidefaldsikring på en sikringsholder og sikrer brugerens vertikale bevægelser. I tilfælde af fald, blokerer apparatet automatisk på sikringsholderen og stopper brugerens fald. Den er i overensstemmelse med normen EN353-2.

Anbringelsesanordning:

> Ved hjælp af håndtaget i åben position giver apparatet mulighed for regulering af afstanden mellem operatøren (som bærer et arbejdsfasholdelsesbælte) og konstruktionen. Den er certificeret i overensstemmelse med normen EN358.

Linereguleringsanordning:

> Type A: Reguleringsanordning til sikkerhedsholder

Anvendt på sikkerhedsunderlaget følger den brugeren i dennes positionsændringer og blokeres automatisk på sikkerhedsunderlaget under en statisk eller dynamisk belastning. Den er certificeret i overensstemmelse med normen EN12841 type A.

> Type B: Opstigningsanordning til arbejdsunderlag

Den drives manuelt på arbejdsunderlaget og blokerer under belastningen af en handling i en retning og glider frit i den modsatte retning. Den er certificeret i overensstemmelse med normen EN12841 type B.

For at øge din sikkerhed, er CAMELEON® udstyret med en anordning, der hindrer fejlmanøvre, hvis rolle er at undgå at placere apparatet i den forkerte funktionsretning på holderen. Den er ligeledes forsynet med en faldkontrol, hvis rolle er at give brugeren mulighed for at finde ud af, om apparatet er funktionsdygtig eller ej.

ADVARSEL:

- Det er vigtigt at kende forskellen mellem arbejdsunderlag og sikkerhedsunderlag. Sikkerhedsunderlaget tjener væsentligst som underlag for arbejdsunderlaget. Et enkelt underlag anvendt som underlag er ikke et sikkerhedsunderlag men et arbejdsunderlag.

Derfor bliver den, når den regulerbare holder bliver belastet af hele brugerens vægt, til et arbejdsunderlag. Det vil altså, når der arbejdes i højden, og du hænger i arbejdslinen ved hjælp af en reguleringsanordning, være passende at tilføje mindst en anden sikkerhedsline med en faldsikringsanordning i overensstemmelse med norm EN12841 type A eller EN353-2 (eller en anden faldsikringsanordning EN355, EN360..) for at sikre en optimal sikkerhed.

- CAMELEON® er afprøvet og certificeret med en staticline i flettet polyamid med diameter 10,5 mm i overensstemmelse med EN353-2 og EN12841 type A/B. Den må udelukkende anvendes sammen med det underlag, den er certificeret og anbefales til af fabrikanten. Holderne, der tjener som faldsikringsanordning og linereguleringsanordninger, skal anvendes sammen med en modvægt på 400 g for at sikre en god funktion og en korrekt placering af linen. Der bør bindes en knude på enden af holderen for at lave en stopknast.

- De prøvemethoder, der er beskrevet i normerne, repræsenterer ikke de virkelige brugsbetingelser. Det er derfor vigtigt at undersøge hver arbejdsituation, og at hver bruger er fuldstændigt instrueret i de forskellige teknikker, så han kender begrænsninger for de forskellige anordninger. Til dette bør kompetente og velforberedte personer give undervisningen.

BRUGSBEGRÆNSNINGER

Produktbeskrivelse: (Fig. 1)

A/ Apparatets åbningsknap

B/ Blokeringsstand

C/ Faldvidne

D/ Apparat til forhindring af

retningsfejlmånøvre

E/ Håndtag

F/ Håndtagsåbningsknap

G/ Afbildning af en lås, der tjener som

apparatets låsekontrol

CAMELEON® forholdsregler ved brug:

(Fig. 2) Apparatets åbning er enkelt og udføres med to fortløbende og særskilte bevægelser. Man behøver blot at trykke på apparatets åbningsknap (Fig. 1, Bill. A), og derefter trække samme knap tilbage, mens man vedbliver at trykke, og apparatets sidestykker åbner sig, så der bliver fri passage for holderen. (Fig. 3) Derefter kan linen føres ind mellem apparatets blokeringsstænder.

(Fig. 4) Lukningen af apparatet sker ved at lukke de to sidestykker med et enkelt tryk. Låsningen af sættet sker automatisk.

ADVARSEL: (Fig. 5)

- Det er vigtigt for din sikkerhed, før du begynder på brugen, at du undersøger, om apparatet er korrekt låst til holderen ved at låses låsekontrol (Fig. 1, Bill. G) er helt synlig i ruden (se vedlagte figur).

- Hvis låsen ikke er helt synlig: Apparatet er ikke korrekt låst, og du løber en stor risiko. Hvis det er tilfældet, skal du bare trykke hårdere mellem de to sidestykker for at tilkoble låsemekanismen, eller, når faldrisikoen er fjernet, at gentage åbne- og låsebetjeningen som forklaret.

En af fordelene ved CAMELEON® er, at det ikke er nødvendigt at frakoble den fra seletøjet for at udføre påsætningen på holderen. Det gør, at man undgår, at den falder.

(Fig. 6 & 7) - I tilfælde af forsøg på at placere apparatet i den forkerte retning på holderen, vil retningsstyringen vippe og hindre linsens passage for at undgå, at den falder på plads. Det er alligevel vigtigt for din sikkerhed, at du sikrer dig, at apparatet er placeret i den rigtige retning på holderen før

anvendelse. Holderen vil blive forbundet til et forankringspunkt ved hjælp af den medleverede connector. Sørg for, at sidstnævnte er korrekt låst før operationens start

Håndtagets anvendelse: (Fig. 8 & 9)

For at komme fra lukket til åben position skal du bare trykke på håndtagets åbneknop (Fig. 1, Bill. F) og vippe håndtaget mens du holder knappen nedtrykket. For at komme til lukket position skal du blot udføre den modsatte handling og sikre dig, at håndtaget er forsvarligt låst ved tilbagetrækning af tilholderhagen til sit leje.

• Anvendelse som faldsikringsanordning eller reguleringsanordning af line type A: (Fig. 10 & 11)

Håndtaget på CAMELEON® skal være i lukket og låst position. I denne position skal det for hver operation sikres, at CAMELEON® er fri til at gå i begge retninger. Den skal være direkte forbundet til brugerens seletøj ved hjælp af den medleverede connector.

• Anvendelse som placeringsanordning eller reguleringsanordning af line type B: (Fig. 12)

Håndtaget på CAMELEON® skal være i åben position. I denne position skal det for hver operation sikres, at CAMELEON® kun kan glide i en retning og blokeres i den modsatte retning. For at regulere afstanden mellem brugeren og konstruktionen i en anvendelse som longeefterspændingsanordning, skal håndtaget påvirkes for at fjerne sig og trækkes i linens frie ende for at nærme sig.

Under anvendelse som placeringsanordning (EN358) skal linens connector være forbundet til en lodret ring på holdeselen, og placeringsanordningens connector til den anden lodrette ring på bæltet, eller omvendt. Ingen anden type forbindelse end den ovenfor beskrevne er tilladt. Det er strengt forbudt at forbinde de to connectorer til samme bælgning.

ADVARSEL:

(Fig. 13 & 14) - I tilfælde af, at en anvendelse af apparatet som placeringsanordning eller linereguleringsanordning type B, skal der anvendes en faldsikringsanordning i overensstemmelse med normen EN353-2 (eller en anden faldsikringsanordning EN355, EN360, ...) eller en linereguleringsanordning type A i overensstemmelse med normen EN12841 Type A, sammen med apparatet.

(Fig. 15) - Hvis afstanden mellem apparatet og seletøjet skal øges, skal man anvendes den version af CAMELEON®, der er certificeret med en støddæmper, der er monteret uadskillelig fra CAMELEON®. Af hensyn til din sikkerhed må der kun anvendes de elementer, der er beskrevet i denne vejledning, til at forbinde CAMELEON® med seletøjet.

Sammenfattende tabel over brugsbetingelserne:

Anvendt anordning	Norm	Håndtagsposition	Tilsvarende billeder
Faldsikring	EN353-2	Lukket	Fig. 11 og 12
Linereguleringsanordning - Type A	EN12841/A	Lukket	Fig. 11, 12, 13 og 15
Linereguleringsanordning - Type B	EN12841/B	Åben	Fig. 13
Anbringelsesanordning	EN358	Åben	Fig. 15

TEKNISKE KRAVTEKNIKA

Bestanddele	Materialer
Apparat	Rustfrit stål/aluminium/komposit
Connector	Stål
Liner	Polyamid
Støddæmper	Polyamid og polyester

PRODUKTMÆRKER

- Fabrikantens navn: DELTAPLUS®
- Modelidentifikation, f.eks.: CAMELEON®
- Serienummer, f.eks. 15 417200
- Nummeret på den organisation, der adviseres og udfører kontrol af udstyret (0333)
- Diameteren og type af den line på hvilken faldsikringen skal anvendes: $\varnothing 10,5$ mm
- En pil, der angiver anvendelsesretningen
- Den størst tilladte vægt
- Et skema, der viser anvendelsen som remspænde
- Billede af en person, der symboliserer anvendelsesretningen ④
- Følgende piktogrammer:



Læs instruktionsvejledningen før ibrugtagning ③



Apparatets låsekontrol

- Fabrikationsåret, f.eks. 15417200 for året 2015
- Angivelse af overensstemmelse med direktivet (CE)
- Nummer på den norm, produktet er i overensstemmelse med

FORHOLDSREGLER

- Brugeren må ikke åbne eller håndtere apparatet, før faldrisikoen er fjernet. Berøring af den glidende faldsikringsanordning under opadgående eller nedadgående bevægelser kan forhindre bremsemekanismens funktion og medføre dødsrisiko.

Af sikkerhedsgrunde og før hver anvendelse kontrolleres:

- At frihøjden er tilstrækkelig (fri plads under brugerens fødder), og at ingen forhindring kan forstyrre faldsikringsanordningens normale funktion. ②
- Frihøjden er stopafstanden H + en ekstra sikkerhedsafstand på 1 m. Afstanden H måles fra udgangspositionen under fødderne til slutpositionen (brugerens lige vægt efter faldstop).
- Linens forankringspunkt, som vælges oven over brugeren, med en minimums afstand mod trækraften, der er i overensstemmelse med EN795. Kontroller, at frihøjden under brugeren er tilstrækkelig i henhold til det anvendte udstyr:

➤ Sørg for, at der er mindst 2 m under brugerens fødder i tilfælde af anvendelse af den enkle version.

➤ Sørg for, at der er mindst 2,60 m under brugerens fødder i tilfælde af anvendelse af version med støddæmper. ②

➤ I forhold til længen på holderen kan denne afstand forandre sig. Indhent oplysninger hos fabrikanten.

- Kontroller, at placeringen som helhed begrænser pendulbevægelsen i tilfælde af fald. Under opstignings- og nedstigningsfaserne skal det sikres, at holdet mellem brugeren og forankringspunktet er så stramt som muligt, og at tovet aldrig er slapt mellem disse to punkter. Det er vigtigt for din sikkerhed, at arbejdet udføres således, at risikoen for fald og højden af et fald reduceres til et minimum.

Det anbefales at tildele et faldsikringsudstyr til hver bruger.

Dette personlige værnemiddel må kun anvendes af en person ad gangen.

Brugerens vægt inklusive beklædning og udstyr må ikke overskride den maksimumvægt, der er angivet på faldsikringen.

ADVARSEL:

Visse lægelige betingelser kan påvirke brugerens sikkerhed, i tvivlstilfælde bør du kontakte din læge.

Under anvendelse må udstyret ikke komme i kontakt med:

Aggressive kemikalier, flammer, varm metal, alle former for elektriske ledere m.v.

Af sikkerhedsgrunde og før hver anvendelse kontrolleres:

- At koblingselementerne (EN362) er lukket og låst ⑤
- At de brugsinstrukser, der er beskrevet for hvert element i systemet, overholdes
- At den generelle indretning af arbejdsituationen, risikoen for fald, faldhøjden og pendulbevægelsen i tilfælde af fald er begrænset.

Beregn en sikkerhedsafstand i forhold til elektriske ledninger eller områder, der udgør en elektricitetsrisiko.

- Før og under anvendelsen anbefaler vi, at der tages de nødvendige forholdsregler til at kunne udføre en eventuel redningsaktion under overholdelse af alle sikkerhedsregler. Længden af holderne og de udstyrstyper, der er til rådighed på arbejdsstedet er vigtige faktorer. Der er derfor grund til ligeledes at tage hensyn til vurderingen af risikoen og oplæring i redning.

- Apparatet kan bruges på et skråningsplan, når det anvendes ifølge standarderne EN12841 A/B og EN353-2.

- Kontroller før hver anvendelse, at blokeringsystemet er funktionsdygtigt og i påkommende tilfælde, at støddæmperen ikke er itu. I tilfælde af tvivl om apparatets tilstand efter standning af et fald (deformation eller brud på faldkontrollen), eller hvis apparatet har været udsat for et fald, må det ikke bruges igen og skal returneres til fabrikanten eller en kompetent person, der er bemyndiget dertil af denne. Der er grund til ikke mere at anvende den før en kompetent person skriftligt har autoriseret genanvendelsen.
- Skarpe hjørner, konstruktioner med lille diameter og korrosion skal udelukkes, da de kan berøre holderens holdbarhed.
- Det er forbudt at udkoble, tilføje eller udskifte en komponent i apparatet eller holderen uden fabrikantens tilladelse.
- I overensstemmelse med de europæiske forordninger skal identifikationskortet udfyldes før første anvendelse af produktet, og derefter ajourføres og opbevares sammen med produktet sammen med brugsanvisningen.
- Enhver statisk eller dynamisk overbelastning kan beskadige holderen.
- Når det er nødvendigt, råder vi til at anvende en sikring af linen for at undgå, at tovværket slides for hurtigt og for at beskytte imod enhver eventuel risiko.
- Under anvendelse af positioneringsanordningen skal du sørge for påpladssætning og/eller under regulering af linen for, at forankringspunktet befinder sig over eller på niveau med indsnittet, at linen holdes spændt, og at den frie bevægelse begrænses til maksimalt 0,60 m.

BRUGSBEGRÆNSNINGER: LEVETID

Før enhver operation, der nødvendiggør et personligt værnemiddel, skal der iværksættes en retningsplan for at være forberedt på alle nødsituationer, der måtte opstå under operationen.

Metalprodukter og mekaniske produkter (faldsikringsudstyr med automatisk indrulning, gliedere, arbejde på tov, forankringer osv.) : En maksimal levetid på 20 år fra fabrikationsdato (opbevaring og anvendelse inkluderet).

Produkter af tekstil eller indeholdende tekstilelementer (sele, bælt, energibeskyttede osv.): Maksimal levetid på 10 år på lager (fra fabrikationsdato), 7 år fra første anvendelse.

Levetiden er vejledende. Følgende faktorer kan gøre, at de varierer meget:

- Ikke-overholdelse af fabrikantens instrukser for transport, opbevaring og anvendelse

- "Aggressiv" arbejdsmiljø: Havmiljø, kemikalier, ekstreme temperaturer, skærende kanter m.v.

- Særlig intensiv anvendelse

- Stød eller store spændinger

- Ukendskab til produktets fortid.

Bemærk: Disse faktorer kan forårsage ødelæggelser, der ikke kan ses med det blotte øje.

Bemærk: Visse ekstreme forhold kan reducere produktets levetid til nogle dage.

I tvivlstilfælde skal produktet systematisk fjernes for at undgå enten:

- Et eftersyn

- En destruktion

Levetiden kan ikke erstattes af periodisk undersøgelse (minimum årligt),

der gør det muligt at bestemme produktets tilstand.

FOR AT FINDE DIT CENTER FOR ÅRSGODKENDELSE BEDES DU SE WWW.DELTAPLUS.EU

Enhver ændring eller tilføjelse eller reparation af det personlige værnemiddel må ikke finde sted uden fabrikantens forudgående tilladelse og uden dennes driftsmåder.

PERIODISK UNDERSØGELSE AF DET PERSONLIGE VÆRNEMIDDEL

Der skal udføres en undersøgelse minimum en gang hvert år af fabrikanten eller en kompetent organisation, der er bemyndiget af denne. Denne meget vigtige kontrol vedrører det personlige værnemidlets effektivitet og dermed brugerens sikkerhed. Der skal under denne kontrol udstedes et skriftligt dokument, der giver tilladelse til brug igen, for at man kan genbruge det personlige værnemiddel. Dokumentet skal præcisere, at brugerens sikkerhed hænger sammen med vedligeholdelse af udstyrets effektivitet og modstand.

EFTERSYN

(Fig. 16 & 17) - Før hver brug skal det kontrolleres, at udstyret fungerer korrekt, og især: At produktet ikke har nogen synlige deformationer, at det ikke viser tegn på rustdannelse, at faldkontrollen ikke er udløst, samt at mærkningerne kan læses.

- Kontroller efter anvendelse efter at have sat apparatet på plads på holderen, at apparatets sikkerhedsanordning er korrekt udført ved at sikre, at visningen af låsen, der fungerer som låsebevis (Rep. G. Bill. 1) er helt synligt i vinduet.

- Sørg for, at linens passagepunkter er fri for snavs, sand osv.; at der ikke er rester af smøresubstanser, lim eller maling.
- Sørg for, at blokeringsstanden og returfederen fungerer korrekt og ikke er blokeret.

- Sørg for, at låsesystemet fungerer korrekt, og at fjedrene virker hensigtsmæssigt. Sørg på samme måde for, at anordningen til hindring af retningsstøj er fri for enhver bevægelse, at den ikke er deformeret, at den ikke har skarpe kanter, at den går korrekt tilbage og hviler i sit hus under anvendelse af apparatet.

- Karakteristiske værdier ved holderen og plæceringsanordningens line kan udvikle sig over tid, især på grund af slid, gnidning, snavs osv. Derfor skal man, før hver anvendelse, sikre sig holderens og plæceringsanordningens lines gode tilstand. Kontroller, at der ikke er beskadigede tråde, hældelse, diametervariationer, snit. I tvivlstilfælde skal der ske udførelse af en kompetent person.

- Kontroller, at apparatet er placeret i den rigtige retningsplan på holderen før anvendelse.

For at undgå enhver risiko anbefaler vi, at man før hver anvendelse sikrer sig produktets gode funktion, at det er rent, og at intet kan hindre lukkemekanismen på CAMELEON® eller blokeringsystemet.

FORENLIG BRUG

CAMELEON® anvendes med i et faldstopssystem som defineret i beskrivelsen (se normen EN363). En faldsikringssele (EN361) er den eneste anordning til fastholdelse af kroppen, som det er tilladt at benytte, og forbindelseselementerne skal være i overensstemmelse med EN362. Det kan være farligt at skabe sit eget faldsikringsystem, hvor hver sikkerhedsfunktion kan interferere med en anden sikkerhedsfunktion. Således skal enhver anvendelse af produktet i brugsanbefalingerne for hver komponent i systemet. Beskrivelsesbladet skal udfyldes efter hver årskontrol af produktet.

CAMELEON® må udelukkende anvendes på den holder, den er certificeret til.

OPBEVARINGSVEJLEDNING

Under transport og opbevaring:

- Behold produktet i emballagen

- Fjern produktet fra alle skærende, slidende osv. Genstande

- Hold produktet borte fra: Solstråler, varme, flammer, varmt metal, olie, olieprodukter, aggressive kemiske produkter, syrer, farvestoffer, opløsningsmidler, skarpe kanter og strukturer med lille diameter. Disse elementer kan påvirke faldsikringsudstyrets ydelse.

Efter anvendelse opbevares produktet i sin emballage i et tempereret, tørt og udluftet lokale.

- Hold produktet borte fra solstråler, varme og kemiske produkter (syrer eller baser).

RENGØRINGS/VEDLIGEHOLDELSVEJLEDNING

Rengøres med vand og sæbe, tør af med en klud og hæng det i et udluftet lokale, så det tørrer naturligt og på afstand af åben ild eller varmekilder, dette gælder også for elementer, der har fået fugt under anvendelsen.

Brug ikke kl. aggressive rengøringsmidler, opløsningsmidler, benzin eller farvestoffer, da disse substanser kan påvirke faldsikringssystemets ydelse.



Liikkuva putoamissuojain joustaville kiinnityslustoille

Conform de essentiële eisen van de richtlijn 89/686/EEG

en de algemene eisen van de normen EN353-2, EN358, EN12841 A/B

KÄYTTÖOHJEET

Nämä ohjeet on tarvittaessa käännettävä käyttöomaan kielelle. Käyttäjän on ennen suojavälineen käyttöä luettava ja ymmärrettävä nämä ohjeet. Standardeissa kuvattu testausmenetelmät eivät edusta todellista käyttötilanteita. Tästä syystä jokainen työskentelytilanne on analysoitava erikseen ja käyttäjällä on oltava riittävä koulutus, jotta he tuntisivat eri laitteiden käyttöraajat. Tätä suojavälinettä (PPE) saavat käyttää vain pätevät, asianmukaisesti koulutetut tai pätevän vastuuhenkilön suorassa alaisuudessa toimivat henkilöt. Käyttöturvallisuus riippuu suojavälineen toimintakunnosta. Käyttöturvallisuuden edellytyksenä on tässä annettujen ohjeiden noudattaminen. Jos suojaväline ei ole tässä annettujen määräysten mukainen tai jos suojavälineen käyttöön liittyviä turvaohjeita ei noudateta, kaiken käyttöön liittyvän vastuun kantaa käyttäjä henkilökohtaisesti.

Tämän suojavälineen käyttäjän terveydentilan on oltava hyvä. Käyttäjän terveydentila voi vaikuttaa käyttöturvallisuuteen. Tiedustelee epävarmoissa tapauksissa asiaa lääkäriä.

Noudata käyttö-, tarkastus-, huolto- ja varastointiohjeita tarkasti.

Perehdy ennen käyttöönottoa järjestelmän kunkin osan käyttösuosituksiin.

Putoamisenestovaljaat (EN361) ovat ainoa putoamissuojainjärjestelmässä sallittu vartalonuojain.

ESITTELY

CAMELEON®-laitetta saa käyttää vain sille sertifioidun köysityypin kanssa.

CAMELEON® on turvalaite, jossa yhdistyvät alla kuvatut ominaisuudet. Huomioi kulloisenkin työtehtävän laitteelle asettamat vaatimukset. Lue riskien välttämiseksi tämä käyttöopas huolellisesti. Vain kuvatut toimintamallit ovat sallittuja. Kaikkinaisen muu käyttö on kielletty. Epäasianmukainen käyttö voi aiheuttaa hengenvaaran.

Putoamisenestolaite:

> Avattava, köydessä liukuva laite, varmistaa käyttäjän pystysuuntaiset liikkeet. Putoamistapauksessa laite lukittuu automaattisesti köyteen ja pysäyttää käyttäjän putoamisen. Laite täyttää standardin EN353-2 vaatimukset.

Kohdistin:

> Kun kahva on auki-asennossa, (tukivivöllä varustetun) käyttäjän etäisyys rakenteesta on säädettävissä. Laite täyttää standardin EN358 vaatimuksen.

Köyden säädin:

> Tyyppi A: turvaköyden säädin

Käytetään turvaköyden kanssa. Mukautuu käyttäjän asennon muutoksiin ja lukittuu automaattisesti turvaköyteen staattisen tai dynaamisen kuormituksen vaikutuksesta. Laite täyttää standardin EN12841 type A vaatimukset.

> Tyyppi B: työskentelyköyden säädin

Toimii manuaalisesti. Lukittuu tietynsuuntaisen kuormituksen vaikutuksesta ja liukuu vapaasti vastakkaiseen suuntaan. Laite täyttää standardin EN12841 type B vaatimukset.

CAMELEON® on varustettu turvasalvalla, jonka estää köyden liikkumisen vääriin suuntaan. Laitteessa on myös putoamisen ilmaisim, joka kertoo, onko laite toimintakunnossa.

HUOMIO:

- On tärkeää erottaa toisistaan käsitteet "turvaköysi" ja "työskentelyköysi". Turvaköysi on tarkoitettu ennen kaikkea tukivivon kiinnitystä varten. Jos käytössä on yksi köysi, kyseessä ei ole turvaköysi vaan työskentelyköysi. Jos käyttäjän koko paino on säädettävän köyden varassa, siitä tulee työskentelyköysi. Jos käyttäjä on korkealla tehtävissä töissä säätimellä varustetun työskentelyköyden varassa, on turvallisuuden varmistamiseksi käytössä oltava vähintään toinen tarraimella varustettu standardien EN12841 type A tai EN353-2 mukainen turvaköysi (tai muu standardien EN355, EN360 mukainen putoamisenestolaite).

- CAMELEON® on testattu ja sertifioitu standardien EN353-2 ja EN12841 type A/B mukaisella punotulla staattisella 10,5 mm polyamidiköydellä. Laitetta saa käyttää vain valmistajan sertifioimien ja hyväksymien köysityyppien kanssa. Putoamissuojalaite ja köydensäätimien kanssa käytettävien köysien kanssa on köyden oikean asennon ja toiminnan varmistamiseksi käytettävä 400 g:n vastapainoa. Köyden päähän on tehtävä pysäyttäjäsolmu.

- Standardeissa kuvatut koestusmenetelmät eivät edusta todellisia käyttötilanteita. Tästä syystä jokainen työtilanne on analysoitava erikseen ja laiteen käyttäjällä on oltava riittävä koulutus, jotta he olisivat tietoisia eri laitteiden käyttöraajoista. Kouluttajien on oltava päteviä ja asiantuntevia henkilöitä.

KÄYTTÖRAJOITUKSET

Tuotteen kuvaus: (Kuva 1)

A/ Laitteen avauspainike

D/ Turvasalpa

G/ Riippulokon kuva - laitteen

B/ Lukitusnokat

E/ Kahva

lukitusilmaisim

C/ Putoamisen ilmaisim

F/ Kahvan avauspainike

CAMELEONI - Käyttöohjeet:

(Kuva 2) Laite avataan helposti kahdella peräkkäisellä erillisliikkeellä. Paina laitteen avauspainiketta (kuva 1, kohta A). Palauta painike takaisin pitämällä sitä painettuna. Laitteen kyljet erkanevat ja vapauttavat köysinakanavan.

(Fig. 3) Köysi voidaan nyt asettaa laitteen kahden lukitusnokan väliin.

(Kuva 4) Laite lukitaan painamalla kylkiä kerran vastakkain. Lukitus kytkeytyy päälle automaattisesti.

HUOMIO: (Kuva 5)

Ennen työskentelyn aloittamista on erittäin tärkeää tarkastaa, että laite on lukittunut köyteen asianmukaisesti. Varmista, että lukitusilmaisimensa toimiva lukkosymboli (kuva 1, kohta G) näkyy kokonaan ikkunassaan (ks. viereinen kuva).

Jos lukkosymboli ei näy kokonaan, laite ei ole asianmukaisesti lukittu ja sen käyttäminen on vaarallista. Tällöin kylkiä on painettava voimakkaammin lukitusmekanismin kytkemiseksi. Jos putoamisriskiä ei ole, tee edellä kuvatut avaus- ja sulkemistoimenpiteet uudelleen.

CAMELEON®-varmistuslaitetta ei köyden liittämiseksi tarvitse irrottaa valjaasta. Näin se ei puuta.

(Kuva 6 & 7) - Jos laite yritetään asettaa köyteen nähden vääriin suuntaan, turvasalpa liikkuu ja estää tämän. Turvallisuuden varmistamiseksi on kuitenkin aina ennen käyttöä varmistettava että laite asettu köyteen nähden oikeaan suuntaan. Köysi viedään mukana toimitetun kiinnittimen avulla ankkurointipisteeseen. Varmista ennen työskentelyn aloittamista, että laite on lukittu asianmukaisesti.

Kahvan käyttöohjeet: (Kuva 8 & 9)

Avaa laite painamalla kahvan avauspainiketta (kuva 1, kohta F) ja käännä kahvaa pitäen samalla painiketta painettuna. Palauta laite lukitusasentoon kääntämällä vastakkaiseen suuntaan ja varmista tappia kolossaan kääntämällä, että se on asianmukaisesti lukittuna.

• Käyttö putoamissuojaina tai tyyppin A köydensäätimenä: (Kuva 10 & 11)

CAMELEON®-laitteen kahvan on oltava kiinni-asennossa ja varmistettuna. Tässä asennossa on aina ennen työskentelyn aloittamista tarkistettava, että CAMELEON® liikkuu vapaasti molempiin suuntiin. Se on kytkettävä suoraan käyttäjän valjaaseen mukana toimitetun kiinnittimen avulla.

• Käyttö köydenkohdistimena tai tyyppin B köydensäätimenä: (Kuva 12)

CAMELEON®-laitteen kahvan on oltava auki-asennossa. Tässä asennossa on aina ennen työskentelyn aloittamista tarkistettava että CAMELEON® liikkuu ainoastaan yhteen suuntaan ja lukittuu toiseen suuntaan. Jos käyttäjän ja rakenteen välistä etäisyyttä halutaan pienentää, köysi vapautetaan kahvaa käyttämällä ja samalla vedetään köyden vapaasta päästä.

Säätimenä käytettäessä (EN358) köyden kiinnittimen on oltava liitettynä tukivivon sivulenkkin ja säätimen kiinnitin toiseen vyön sivulenkkiin tai painavastoin. Alla kuvatun kaltaista poikkeavia kiinnityksiä ei saa käyttää. Yhteen vyölenkkiin ei missään tapauksessa saa liittää kahta kiinnintä.

HUOMIO:

(Kuva 13 & 14) - Jos laitetta käytetään köyden kohdistimena tai säätimenä (tyyppi B), yhdessä laitteen kanssa on käytettävä standardin EN353-2 (tai EN355, EN360) mukaista putoamissuojainta tai standardin EN12841 mukaista köydensäädintä (tyyppi A).

(Kuva 15) - Jos etäisyttä laitteen ja valjaan välillä on suurennettava, on käytettävä sertifioitua CAMELEON®-versiota varustettuna nykäyksenvaimentimella CAMELEON®-yksikköön kiinteästi asennettuna. CAMELEON®-laitteen kytkemiseksi valjaaseen saa turvallisuuden varmistamiseksi käyttää vain tässä käyttöoppaassa kuvattuja kiinnittimiä.



Yhteenveto ominaisuuksista:

Osa/laitte	Standardi	Kahvan asento	Kuva
Putoamissuojain	EN353-2	Kiinni	Kuva 11 ja 12
Köydensäädin – Tyyppi A	EN12841/A	Kiinni	Kuva 11, 12, 13 ja 15
Köydensäädin – Tyyppi B	EN12841/B	Auki	Kuva 13
Kohdistin	EN358	Auki	Kuva 15

TEKNISET TIEDOT

Osa	Materiaali
Laitte	RST / Alumiini/ Komposiitti
Kiinnitin	Teräs
Köysi	Polyamidi
Nykäyksenvaimennin	Polyamidi ja polyesteri

TUOTEMERKINNÄT

- valmistajan logo: DELTAPLUS®
- mallitunniste, esimerkki: CAMELEON®
- sarjanro, esimerkki 15 417200
- laitteen tarkastuksen suorittaneen organisaation tunniste (0333)
- putoamissuojaimen kanssa käytettävän köyden halkaisija ja tyyppi:  10,5 mm
- valmistusvuosi, esimerkki 15417200 vuodelle 2015
- merkintä direktiivin mukaisuudesta (EY)
- standardit, joiden vaatimukset tuote täyttää
- käyttösuunnan ilmaiseva nuoli
- suurin sallittu paino
- kaavio käytöstä pituudensäätimenä
- käyttösuunnan ilmaiseva henkilösymboli 
- Symbolit:



Lue käyttöopas ennen käyttöä. 



Laitteen lukituksen ilmaisin

VAROITUKSET

- Laitteen avaaminen ja käsittely on sallittu ainoastaan, kun putoamisvaaraa ei ole. Laitteen käsittely noston tai laskun yhteydessä voi häiritä jarrutusmekanismin toimintaa ja aiheuttaa käyttäjälle hengenvaaran.

Turvallisuussyistä ja aina ennen käyttöä on tarkastettava seuraavat:

- että turvaväli (käyttäjän jalkojen alla oleva vapaa tila) on riittävä ja että mikään ei häiritse putoamissuojainjärjestelmän toimintaa. 

Turvaväli on pysähtymismatka H + 1 m:n lisäturvaväisyys. Etäisyys H mitataan alkuasennosta jalkojen alta lopulliseen asentoon (käyttäjän tasapaino putoamissuojaimen toiminnan jälkeen).

- Käyttäjän yläpuolella sijaitsevan köyden ankkurointikohdan vetolujuuden on oltava vähintään standardin EN795 mukainen. Varmista (käytettävän laitteiston mukaan), että käyttäjän alapuolella on riittävästi tilaa.

➢ käyttäjän jalkojen alla on yksinkertaista versiota käytettäessä oltava vapaata tilaa vähintään 2 m

➢ käyttäjän jalkojen alla on nykäyksenvaimentimella varustettua versiota käytettäessä oltava vapaata tilaa vähintään 2,6 m 

➢ etäisyys voi vaihdella köyden pituuden mukaan. Lisätietoja antaa valmistaja.

- Varmista, että laitejärjestely rajoittaa heiluntapituuden putoamistapauksessa. Pidä noston ja laskun yhteydessä ankkurointipisteen ja käyttäjän välinen köysi mahdollisimman kireällä. Älä koskaan vapauta köyttä kahden pisteen välillä. Turvallisuussyistä työskentely on järjestettävä siten, että putoamisvaara ja putoamiskorkeus ovat mahdollisimman pienet.

Jokaiselle käyttäjälle on suositeltavaa järjestää oma putoamissuojain.

Tämä suojaväline saa olla kerrallaan vain yhden henkilön käytössä.

Käyttäjän kokonaispaino (ml. vaatteet ja varusteet) ei saa ylittää putoamissuojaimessa ilmoitettua maksimipainoa.

HUOMIO:

- Käyttäjän terveydentila voi vaikuttaa käyttöturvallisuuteen. Tiedustele epävarmoissa tapauksissa asiaa lääkäriltä.

Käytön yhteydessä laite ei saa olla kosketuksissa seuraaviin:

leikkaavat osat, leikkaavat osat, jyrkät kulmat, pienihalkaisijaiset rakenteet, öljyt, aggressiiviset kemikaalit, liekit, kuumat metallit, kaikenlaiset sähkönjohtimet jne.

Turvallisuussyistä ja aina ennen käyttöä on tarkastettava seuraavat:

- että kiinnittimet (EN362) ovat kiinni ja lukittuneina 

- että järjestelmän kaikkien osien käyttöohjeita noudatetaan

- että yleinen työskentelytilanne rajoittaa putoamisriskiä, putoamiskorkeutta ja heiluntaliekettä putoamistapauksessa.

Varmista turvaetäisyydet sähkölinjoihin tai sähköriskeille alttiisiin alueisiin.

- Suosittelemme, että laitteen käyttöä varten varustaudutaan siten, että pelastustoimet voidaan tarvittaessa suorittaa turvallisesti. Köysien pituudella ja työpöytäkorkeudella käytettävien laitteiden tyypillä on tärkeä merkitys. Tee riskiarviointi ja huolehdi tarvittavista pelastusjärjestyksistä.

- Laitetta voidaan käyttää kaltevalle alustalle, kun toiminta täyttää standardien EN12841 A/B ja EN353-2 vaatimukset.

- Varmista ennen jokaista käyttökertaa, että lukitusjärjestelmä on toimintakuntoinen ja että nykäyksenvaimentimessa ei ole vaurioita. Jos epäilet laitteen kuntoa putoamisen pysäytyksen jälkeen (muodonmuutos tai vaurio putoamisen ilmaisimessa) tai laitteen tahattoman putoamisen seurauksena, laitetta ei saa käyttää vaan se on annettava valmistajalle tai valmistajan valtuuttamalle edustajalle tarkastettavaksi. Laitetta ei saa ottaa uudelleen käyttöön ennen kuin valtuutetu edustaja on antanut asiasta kirjallisen hyväksynnän.

- Teräviä särmä, heikkoja rakenteita sekä korroosiota on vältettävä, koska ne saattavat heikentää köyden kestävyyttä.

- Laitteen ja köyden osien tai poistaminen, lisääminen tai vaihtaminen on ilman valmistajan lupaa kielletty.

- EU-lainsäädännön mukaan tarkastuskortti on täytettävä ennen tuotteen ensimmäistä käyttökertaa, minkä jälkeen sitä on päivitettävä ja säilytettävä tuotteen mukana. Myös käyttöopasta on säilytettävä tuotteen kanssa.

- Staattinen tai dynaaminen ylikuormitus saattaa vaurioittaa köyttä.

- Suosittelemme tarvittaessa käyttämään köydsuojaja köyden ennenaikaisen kulumisen ja siitä aiheutuvien riskien ehkäisemiseksi.

- Kohdistin käytön yhteydessä on valvottava köyttä paikalleen asetettavaksi, että sen ankkurointipiste sijaitsee tasolla tai sen yläpuolella siten, että hihna pysyy kireällä ja että vapaa liikepituus on enintään 0,6 m.

KÄYTTÖRAJOITUKSET:

Aina ennen suojavälineen käyttöä on tehtävä pelastussuunnitelma, joka kattaa kaikki käytön aikana mahdollisesti syntyvät hätätilanteet. Metallituotteet ja mekaaniset tuotteet (automaattisäädöllä varustettu liukuva putoamisenestimen, köysityöt, ankkuroinnit jne.) : käyttöikä enintään 20 vuotta alkaen valmistuspäiväyksestä (mukaan lukien varastointi ja käyttö).

KÄYTTÖIKÄ

Tekstiilelementtejä sisältävät tekstiilituotteet (valjaat, vyöt, nykäyksenvaimentimet jne.): käyttöikä enintään 10 vuotta alkaen valmistuspäiväyksestä (mukaan lukien varastointi ja käyttö), 7 vuotta alkaen ensikäytöstä.

Käyttöä on ohjeellinen. Seuraavat tekijät voivat vaikuttaa siihen voimakkaasti:

- Valmistajan antamien kuljetus-, varastointi- ja käyttöohjeiden laiminlyönti.
 - Toimintaympäristö on "aggressiivinen": meri-ilma, kemikaalit, ääriilämpötilat, terävät reunat jne.
 - Poikkeuksellisen intensiivinen käyttö.
 - Voimakkaita isku- ym- rasituksia.
 - Tuotteen käyttöhistoria tuntematon.
- Huomio: nämä tekijät voivat heikentää tuotetta tavalla, jota ei voi havaita silmämääräisesti.

Huomio: tietyt ääriolot voivat lyhentää käyttöäni muutamia päiviä. Epäilyttäviissä tapauksissa voidaan valita jompikumpi toimintatapa:

- tuotteen tarkastus
- tuotteen tuhoaminen

Käyttöikämäärittämisestä huolimatta tuotteelle on aina tehtävä määräaikaistarkastus (vähintään vuosittain), jolla voidaan määrittää tuotteen kunto.

KATSO LÄHIN TARKASTUSKESKUS OSOITTEESTA WWW.DELTAPLUS.EU

Tuoteeseen ei saa tehdä muutoksia, lisäyksiksi tai korjauksia ilman valmistajan ennakkokulua. Valmistajan toimintaohjeita on noudatettava. Tuotetta ei saa käyttää käyttöoppaassa annetuista ohjeista poikkeavalla tavalla.

Valmistaja ei ota vastuuta tämän käyttöoppaan vastaisesta muutoksista tai käytöstä mahdollisesti aiheutuista suorista tai epäsuorista vahingoista.

SUOJAVÄLINEEN MÄÄRÄAIKAISTARKASTUS

Tuote on vähintään kerran vuodessa annettava valmistajan organisaation tarkastettavaksi. Tämän erittäin tärkeän tarkastuksen avulla varmistetaan suojavälineen toimintakunto ja siten käyttäjän turvallisuus. Suojavälineen uudelleenkäyttöä varten on saatava kirjallinen tarkastustodistus. Tämä asiakirja vahvistaa, että laitteen toimintakunto ja kestävyys on asianmukainen ja käyttäjän turvallisuus on varmistettu.

TARKASTUKSET

(Kuva 16 & 17)- Tarkista aina ennen käyttöä, että laite toimii asianmukaisesti. Tarkista erityisesti, että laitteessa ei esiinny muodonmuutoksia tai korroosioita, että putoamisen ilmaisni ei ole lauenun ja että merkinnät ovat luettavissa.

- Tarkasta ennen työskentelyn aloittamista, että laite on asianmukaisesti lukittunut köyteen. Varmista, että lukitusilmaisimena toimiva lukkosymboli (kuva 1, kohta G) näkyy kokonaan ikkunassaan.

- Varmista, että köysikanavassa ei ole kuraa, hiekkaa tms. ja että laite tai köysi eivät altistu teräville reunoilta, voiteluaineille, liirioille tai maaleille.

Varmista, että lukitusnokka ja sen palautusjousi toimivat asianmukaisesti eikä juuttumista ilmene. Varmista, että lukitusjärjestelmä ja jouset toimivat asianmukaisesti. Varmista myös, että turvasalvassa ei ole muodonmuutoksia, teräviä reunoja ja että se palautuu asianmukaisesti ja pysyy paikallaan laitetta käytettäessä.

- Kohdistimen ja köyden ominaisuudet voivat muuttua kulumisen, epäpuhtauksien yms. seurauksena. Varmista aina ennen käyttöä, että köysi ja kohdistin ovat hyvässä kunnossa. Varmista, että köysissä ei ilmene säieaurioita, kovettumia, halkaisijan vaihteluita tai leikkautumia. Anna osat epäilyttäviissä tapauksissa pätevä henkilön vaihdettavaksi.

- Varmista, että laite on ennen käyttöä kohdistettu köyteen nähden oikein päin.

Riskien ehkäisemiseksi on ennen jokaista käyttöä suositettavaa varmistaa laitteen toimintakyky, puhtaus sekä kiinnitys- ja lukitusjärjestelmän toiminta.

KÄYTTÖ

CAMELEON®-laitetta käytetään tuotetiedotteen mukaisissa putoamisenestöjärjestelmissä (ks. standardi EN363). Kokovaljat (EN361) ovat ainoa sallittu vartalon suoja. Kiinnittimen on täytettävä standardin EN362 vaatimukset. Omaehtoiset putoamissuojainjärjestelyt voivat häiritä toisten suojausten toimintaa. Perehdy ennen käyttöönottoa järjestelmän kunkin osan käyttösuosituksiin. Tarkastuskortti on täytettävä aina tuotteen vuositarkastuksen yhteydessä.

CAMELEON®-laitetta saa käyttää vain sille sertifioitun köysityypin kanssa.

VARASTOINTIOHJEET

Kuljetuksen ja varastoinnin yhteydessä:

- säilytä tuotetta pakkaussessaan
 - älä altista tuotetta leikkaaville, hankaaville yms. voimille
 - älä altista tuotetta seuraaville: auringonsäteily, kuuma, liekki, kuuma metalli, öljyt, petrokemian tuotteet, aggressiiviset kemikaalit, hapot, väriaineet, liuottimet, terävät kulmat ja pienihalkaisijaiset rakenteet. Ne voivat heikentää putoamissuojaimen ominaisuuksia.
- Käytön jälkeen tuote on säilytettävä pakkaussessaan huoneenlämpöisessä, kuivassa tilassa, jossa on hyvä ilmanvaihto.
- älä altista tuotetta auringonsäteilylle, kuumuudelle tai kemikaaleille (happamat, emäkiset).

PUHDISTUS JA HOITO

Puhdista vedellä ja saippualla, kuivaa liinalla ja ripusta pakkaan, jossa on hyvä ilmanvaihto. Anna kuivua luonnollisesti. Älä altista avotulelle tai suorille lämmönlähteille (siinäkin tapauksessa, että tuote on käytössä altistunut kosteudelle).

Älä käytä valkaisuaineita, voimakkaita liuottimia, bensiiniä tai väriaineita. Nämä aineet voivat heikentää putoamissuojaimen toimintakykyä.



Rörligt fallskydd på flexibel falldämpande lin Conform de essentielleisen van de richtlijn 89/686/EEG en de algemeneisen van de normen EN353-2, EN358, EN12841 A/B EGENSKAPER

Återförsäljaren måste låta denna broschyr översättas (enligt gällande bestämmelser) till språket för det land där utrustningen används. Användaren måste läsa och förstå denna broschyr före användning av utrustningen.

De testmetoder som beskrivs i standarderna representerar inte verkliga användningsförhållanden. Det är viktigt att analysera varje arbetssituation och att varje användare är riktigt utbildad i de olika teknikerna för att känna till gränserna för de olika enheterna.

Denna personliga skyddsutrustning bör endast användas av utbildade och behöriga personer eller under uppsikt av en utbildad och behörig person.

Användarens säkerhet beror på utrustningens kontinuerliga effektivitet och hållbarhet, samt användarens förståelse av instruktionerna i denna broschyr.

Denna personliga skyddsutrustning bör endast användas av utbildade och behöriga personer eller under uppsikt av en utbildad och behörig person.

Användarens säkerhet beror på utrustningens kontinuerliga effektivitet och hållbarhet, samt användarens förståelse av instruktionerna i denna broschyr. Denna utrustning ska endast användas av personer i god hälsa. Vissa hälsotillstånd kan ha inverkan på användarens säkerhet, kontakta din läkare om du är osäker.

Instruktionerna för användning, kontroll, underhåll och lagring måste följas noga.

Före användning, se användningsrekommendationer för varje komponent i systemet.

En fallskyddssele (EN361) är den enda fallskyddsanordningen för kroppen som det är tillåtet att använda i ett fallstoppsystem

PRESENTATION

CAMELEON® får endast användas på säkringsstöd för vilket den är godkänd.

CAMELEON® är en anordning som kombinerar flera funktioner som beskrivs nedan. Beroende på det avsedda arbetet eller användning av anordningen, är det absolut nödvändigt att läsa denna bruksanvisning för att undvika all eventuell farlig användning. Endast de visade tekniker är tillåtna och all annan användning är förbjuden: dödlig risk.

Fallskyddsanordning:

> Denna produkt som kan öppnas glider på sitt säkringsstöd och säkrar användarens vertikala förflyttning. I händelse av fall, produkten läses automatiskt på säkringsstödet och stoppar användarens fall. Godkänd i överensstämmelse med standarden EN353-2.

Positioneringsanordning:

> Med handtaget i öppet läge, möjliggör produkten justeringen av avståndet mellan operatören (med ett bälte för hållsäkerhet vid arbete) och strukturen. Godkänd i överensstämmelse med standarden EN358.

Anordning för repjustering:

> Typ A: Justeringsanordning för säkerhetsstöd

Används på säkerhetsstödet; hjälper användaren vid ändring av ställning och läses automatiskt på säkerhetsstödet vid påverkan av en statisk eller dynamisk belastning. Godkänd i överensstämmelse med standarden EN12841 typ A.

> Typ B: Justeringsanordning för arbetsstöd

Handmanövreras på sitt arbetsstöd och läses under påverkan av en belastning i en viss riktning och glider i motsatt riktning. Godkänd i överensstämmelse med standarden EN12841 typ B.

För att öka din säkerhet, är CAMELEON® utrustad med en riktningsskärmar vars funktion är att undvika att anordningen placeras i fel riktning på säkringsstödet. Den är också utrustad med ett fallås vars funktion är att göra det möjligt för användare att identifiera om anordningen fungerar eller inte

VARNING:

- Det är viktigt att göra skillnaden mellan arbetsstöd och säkerhetsstöd. Säkerhetsstödet är ett väsentligt stöd för arbetsstödet. Ett enda stöd som används för att stödja är inte ett säkerhetsstöd utan ett arbetsstöd.

Därför blir det justerbara säkringsstödet ett arbetsstöd när det belastas med användarens hela vikt. Det är då nödvändigt vid arbete i höjd när användaren hänger med arbetsrepet försedd med ett justeringsanordning, att ha minst ett till säkerhetsrep med en fallskyddsanordning i överensstämmelse med standarderna EN12841 typ A eller EN353-2, (eller en annan fallskyddsanordning EN355, EN360,...) för att säkerställa optimal säkerhet.

- CAMELEON® har testats och godkänts med ett statiskt flätat rep i polyamid, 10,5 mm i diameter, i överensstämmelse med standarderna EN353-2 och EN12841 typ A/B. Den måste uteslutande användas med stödet för vilken den har blivit godkänd och som rekommenderas av tillverkaren. Säkringsstöden som används för fallskyddsanordningarna måste användas tillsammans med en motvikt på 400g för att säkerställa väl fungerande och korrekt positionering av repet. Änden på säkringsstödet bör knutas till i ett stopp.

- De testmetoder som beskrivs i standarderna representerar inte de faktiska användningsförhållandena. Det är därför viktigt att studera varje arbetssituation och att varje användare är fullt utbildad i olika tekniker för att känna begränsningar för dessa olika anordningar. Utbildningen ska därför genomföras av kompetenta och förberedda personer.

ANVÄNDNINGSBEGRENSNINGAR

Beskrivning av produkten: (Bild 1)

A/ Produktens öppningsknapp

B/ Kamlås

C/ Fallås

D/ Riktningsskärmar

E/ Handtag

F/ Öppningsknapp handtag

G/ Bild av ett hänslås som visar att produkten är låst

Bruksanvisning CAMELEONi :

(Bild 2) Öppnandet av produkten är enkelt och utförs av två på varandra följande tydliga rörelser. Tryck bara på produktens öppningsknapp (bild 1, pos. A), tryck sedan denna knapp bakåt och produktens sidostycken öppnar sig för att möjliggöra för genomföringen av säkringsstödet.

(Bild 3) Det är nu möjligt att föra in repet mellan produktens två kamlås.

(Bild 4) Stängningen av produkten sker genom att stänga båda sidostyckena med enkelt tryck på dem. Låsningen sker automatiskt.

VARNING:(Bild 5)

- Det är viktigt för din säkerhet att kontrollera innan arbetet påbörjas att produkten är ordentligt låst på säkringsstödet, så att bilden av hänslåset som utgör en låsningsskärmar (bild 1, pos. G) är fullt synligt i förstret (se bifogad bild).

- Om hänslåset inte är helt synligt: Produkten är inte ordentligt låst och det betyder allvarliga risker för er. Om så är fallet, räcker det med att utöva ett hårdare tryck mellan båda flåsarna sidostyckena för att aktivera låsningmekanismen eller, när det inte längre finns någon fallrisk, går det bra att återuppta de olika stegen för öppning och stängning beskrivna ovan.

En förval med CAMELEON® är att det inte är nödvändigt att koppla bort den från fallskyddsselen för att placera den på sitt säkringsstöd. Detta för att undvika risken att tappa den.

(Bild 6 & 7) - Vid försök att placera produkten i fel riktning på säkringsstödet tappar riktningsskärmar och hindrar repetets genomföring. Det är dock avgörande för din säkerhet att se till att produkten är placerad i rätt riktning på säkringsstödet före användningen. Säkringsstödet kommer att kopplas till en förankringspunkt med hjälp av den medföljande koppling. Kontrollera att denne är ordentligt låst före början på insatsen.

Bruksanvisning för handtaget: (Bild 8 & 9)

Handtaget till CAMELEON® måste vara i stängt och låst läge. I detta läge, som ska kontrolleras före varje användning, måste CAMELEON® kunna förflytta sig fritt i båda riktningar. Den måste vara direkt kopplad till användarens fallskyddsselle med medföljande kopplare.

• Användning av fallskyddsanordningen eller repjusteringsanordningen av typ A: (Bild 10 & 11)

Handtaget till CAMELEON® måste vara i stängt och låst läge. I detta läge, som ska kontrolleras före varje användning, måste CAMELEON® kunna förflytta sig fritt i båda riktningar. Den måste vara direkt kopplad till användarens fallskyddsselle med medföljande kopplare.

• Användning som positioneringsanordning eller som repjusteringsanordning typ B: (Bild 12)

Handtaget till CAMELEON® måste vara i öppet läge. I detta läge, som ska kontrolleras före varje användning, glider CAMELEON® endast i en riktning och blockeras i motsatt riktning. För att justera avståndet mellan användaren och strukturen, vid användning som avspännare för linan, måste man använda handtaget för att mata ut sig och dra på den fria änden för att närma sig.

Under användningen som positioneringsanordning (EN358), måste repetets kopplare kopplas till ett sidospänne på hållsäkerhetsbältet och kopplaren till positioneringsanordningen kopplas till det andra sidospännat eller vice versa. Ingen annan typ av koppling är tillåten. Det är strikt förbjudet att koppla två kopplare på samma bältespanne.

VARNING:

(Bild 13 & 14) - Vid användning av enheten som positioneringsanordning eller som repjusteringsanordning typ B, måste en fallskyddsanordning i överensstämmelse med standarden EN353-2 (eller en annan fallskyddsanordning EN355, EN360, ...) eller en repjusteringsanordning av typ A i överensstämmelse med standarden EN12841 typ A användas tillsammans med enheten.

(Bild 15) - Om avståndet mellan anordningen och selen måste ökas ska modellen av CAMELEON® som är godkänd med en energiputtagare fastmonterad på CAMELEON® användas. För din säkerhet får ingen annan del än de som beskrivs i denna bruksanvisning användas för att koppla CAMELEON® till fallskyddsselen.



Sammanfattande tabell för användningsvillkor :

Använd anordning	Standard	Läge handtag	Motsvarande bilder
Fallskyddsanordning	EN353-2	Stängt	Bilder 11 och 12
Repjusteringsanordning – Typ A	EN12841/A	Stängt	Bilder 11, 12, 13 och 15
Repjusteringsanordning – Typ B	EN12841/B	Öppet	Bild 13
Positioneringsanordning	EN358	Öppet	Bild 15

TEKNISKA EGENSKAPER

Delar	Material
Anordning	Rostfritt stål/Aluminium/Kompositmaterial
Kopplare	Stål
Rep	Polyamid
Energiupptagare	Polyamid och polyester

MÄRKNING

- Tillverkarens namn: DELTAPLUS®
- Produktens namn, till exempel: CAMELEON®
- Serienumret, till exempel 15 417200
- Numret på det anmälda organet som kontrollerat utrustningen (0333)
- Typen och diametern på repet som ska användas med fallskyddsanordningen: $\varnothing 10,5 \text{ mm}$
- Anvisning om överensstämmelse med direktivet (CE)
- Tillverkningsår, t.ex. 15417200 för år 2015
- Numren på standarderna som produkten överstämmer med
- En pil som anger användningsriktningen
- Tillåten max vikt
- En illustration som symboliserar användning som justeringsanordning av linan
- Bild av en person som symboliserar användningsriktningen ④
- Samt följande symboler:
 -  Standardiseringsbild som talar om för användaren att läsa igenom ③
 -  Anordningens låsningsindikator

FÖRSIKTIGHETSÅTGÄRDER

- Användaren ska inte öppna eller hantera anordningen när det finns risk för fall. Om användaren rör den glidande fallskyddsanordningen under upp- eller nedstigning kan bromsmekanismens funktion påverkas, vilket kan orsaka livshotande olyckor.
- Av säkerhetsskäl och före varje användning, kontrollera:
 - att fri höjd är tillräckligt (friutrymme under användarens fötter) och att inga föremål kan hindra fallstoppsystemets normala funktion ②
- Fri höjd är avståndet för stopp H + ett extra säkerhetsavstånd på 1 m. Avståndet H räknas från den ursprungliga positionen under fötterna till den slutliga positionen (användarens balans efter det stoppade fallet).
- Repets förankringspunkt, placerad ovanför användaren, måste ha ett minimalt motstånd mot dragkraften som överensstämmer med EN795. Kontrollera att, beroende på utrustningen som används, den fria höjden är tillräckligt under användaren:
 - Förutse minst 2 m under användarens fötter vid enkel användning,
 - Förutse minst 2,60 m under användarens fötter vid användning med energiupptagare, ②
 - Beroende på säkringsstödet längd kan detta avstånd variera. Kontakta tillverkaren för information.
- Kontrollera att den allmänna placeringen begränsar svängningen vid fall. Under upp- och nedstigning, se till att säkringsstödet mellan användaren och förankringspunkten är så sträckt som möjligt och att repet aldrig blir slappt mellan dessa två punkter. Det är viktigt för din säkerhet att arbetet görs på ett sätt som minimerar risken för fall samt fallhöjden.
- Det rekommenderas att tilldela en fallstoppsanordning för varje användare
- Denna personliga skyddsutrustning kan endast användas av en person åt gången.
- Användarens vikt , inklusive kläderna och utrustningen får inte överstiga den maximala vikten angiven på fallskyddet.

WARNING:

Vissa medicinska tillstånd kan påverka användarens säkerhet, vid tvekan, kontakta din läkare.
 Under användningen, ska andorningen inte komma i kontakt med:
 vassa föremål, vassa kanter och strukturer med små diametrer, oljor, starka kemikalier, lågor, varma metaller, alla typer av elektriska ledare...
 Av säkerhetsskäl och före varje användning, kontrollera:

- att kopplingsenheterna (EN362) är stängda och låsta ③
- att användningsinstruktionerna som anges för varje systemkomponent, följs nog
- att den allmänna dispositionen för arbetsituationen begränsar fallrisk, fallhöjd och pendelrörelsen i händelse av fall.
- Planera ett säkert avstånd från kraftledningar eller elektriska riskområden.
- Före och under användningen rekommenderar vi att du tar nödvändiga åtgärder för att utföra en eventuell räddningsinsats under betryggande former.
- Säkringsstödens längd och utrustningen som finns på arbetsplatsen är viktiga faktorer. Det bör därför också ta hänsyn till riskbedömning och räddningsutbildningen.
- Produkten kan användas på ett lutande plan när den används i överensstämmelse med standarderna EN12841 A/B och EN353-2.
- Kontrollera före varje användning att låssystemet fungerar och att energiupptagare inte är skadad. Vid tvekan angående produktens skick eller om produktens har använts för att stoppa ett fall (deformerad eller bruten fallås), eller om produktens har tappats, måste den tas ur bruk och skickas i retur till tillverkaren eller till en kvalificerad person utsedd av denne. Produkten får då inte återtas i bruk utan den skriftliga medgivande av en kvalificerad person.
- Vassa och skarpa kanter, strukturer med liten diameter och korrosion ska undvikas eftersom de kan påverka säkringsstödet hållfasthet.
- Det är strängt förbjudet att ta bort, lägga till eller ersätta en del av produkten eller säkringsstödet utan tillverkarens medgivande.
- I enlighet med de europeiska bestämmelserna ska identifieringsbladet fyllas i innan produkten används för första gången och sedan uppdateras och förvaras med produkten och bruksanvisningen.
- Statisk eller dynamisk belastning kan skada säkringsstöd.
- Vid behov rekommenderar vi användningen av ett repskydd för att undvika en för snabb slitage av repet och för att skydda repet från eventuella risker.
- Vid användningen av positioneringsanordningen, se till vid placering och/eller justeringen av linan att dess förankringspunkt finns ovanför eller i höjd med midjan, att linan hålls sträckt och att frifall är begränsad till max 0.60 m.

ANVÄNDNINGSBEGRENSNINGAR:

- Före arbeten som kräver användningen av en personlig skyddsutrustning, är det viktigt att ha en räddningsplan i händelse av nödsituationer som kan uppstå under operationerna.
- Produkter av metall och mekaniska produkter (fallstoppsanordning med automatiskt säkerhetsblock, glidklämma, förankringar etc...) : max. livslängd 20 år från tillverkningsåret (förvaring eller användning).
- Produkter i tyg eller med komponenter i tyg (sele, bälte, falldämpare etc...) : max livslängd 10 år i förvaring (från tillverkningsdatumet), 7 år från och med den första användningen.
- Livslängden anges som en indikation och kan variera beroende på :
 - Underlåtenhet att följa tillverkarens instruktioner om transport, förvaring och användning
 - "Aggressiva" arbetsmiljöer: havsområden, kemiska miljöer, extrema temperaturer, skarpa kanter...
 - Särskilt intensiv användning
 - Rejåla stötar eller påfrestningar
 - Brist på information om produktens tidigare användning.
- Varning: Dessa faktorer kan orsaka skador som är osynliga för blöta ögat.

LIVSLÄNGD

- Varning: Vissa extrema förhållanden kan minska livslängden till endast några dagar.
- vid tveksamhet , ta produkten ur bruk och genomföra:
 - en kontroll
 - en förstörelse
- Livslängden ersätter inte en regelbunden kontroll (minst årlig) som ger möjlighet att bedöma utrustningens skick.
- FÖR ATT HITTA DITT LOKALA KONTROLLSTÄLLE FÖR DEN ÅRLIGA BESIKTNINGEN, GÅ TILL WWW.DELTAPLUS.EU**
- Ingen modifiering, borttagning, tillägg eller reparation på den personliga skyddsutrustningen ska utföras utan samråd med tillverkaren .
- Får inte användas utanför dess användningsområde, som anges i användningsinstruktionerna.
- Tillverkaren kan inte hållas ansvarig för någon direkt eller indirekt olycka som följd av en modifiering eller användning som inte anges i denna broschyr .
- Använd inte utrustningen utanför dess begränsningar.
- För att säkerställa dess funktionsduglighet och därmed säkerheten för användaren, måste produkten kontrolleras systematiskt:

1/ genom att visuellt inspektera följande punkter:

- remmen eller repets skick: inga skadade trådar, början på bristning, inga synliga skador vid sömmar, ingen brännskada och ingen ovanlig krympning.
- skick för de metalliska delarna: ingen slitage, formförändring, korrosion eller oxidering.
- Allmän skick: leta efter eventuella försämringar orsakade av solljus eller andra klimatförhållanden
- kopplingsenheters korrekta användning och läsning
- Kontrollera att karbinhakarna fungerar riktigt och att de är låsta innan insatsen påbörjas.

Särskilda förhållanden som fukt, snö, is, lera, smuts, färg, olja, lim, korrosion, slitage av rem eller rep, etc. kan kraftigt minska fallstoppanordningens funktion och prestanda.

2/1 följande fall:

- före och under användningen
- om en tvekan förekommer.
- Vid kontakt med kemikalier, lösningsmedel eller bränsle som kan påverka funktionen.
- om den har utsatts för ett fall.
- minst var tolfte månad av tillverkaren eller ett behörigt organ valt av tillverkaren.

REGBUNDEN KONTROLL AV DEN PERSONLIGA SKYDDSTRUSTNINGEN

Utrustningen måste kontrolleras minst var tolfte månad av tillverkaren eller ett behörigt organ, valt av tillverkaren. Denna mycket viktig kontroll säkerställer utrustningens prestanda och därmed användarens säkerhet. Ett skriftligt dokument som tillåter att utrustningen användas igen måste mottas före en återanvändning av utrustningen. Detta dokument nämner tydligt att användarens säkerhet är sammankopplad med utrustningens prestanda och hållbarhet.

KONTROLL

(Bild 16 & 17)- Före varje användning kontrollera att utrustningen fungera på rätt sätt och kontrollera särskilt: att produkten inte har någon synlig deformation, att det inte finns tecken på oxidering, att fallås inte utlösts och att märkningarna är läsbara.

- Kontrollera före användning och efter att ha placerat produkten på säkringsstödet att läsningen av produkten ha gjorts på rätt sätt genom att kontrollera att hänglåssymbolen som används som läsindikator (pos. G, bild 1) är fullt synlig i fönstret.

- Se till att repets genomföringspunkter är fria från lera, sand, etc., att det inte finns vassa kanter och inga spår av smörjningsmedel, lim eller färg. Kontrollera att kamlåset och dess fjäder fungerar som de ska och att de inte blockeras på något sätt.

- Kontrollera att låssystemet och fjädarna fungerar ordentligt. På samma sätt se till att riktningssindikator är fri från all rörelse, att den inte är deformationer, utan vassa kanter och att den kommer tillbaka på rätt sätt och stannar i sitt utrymme under användningen av produkten.

- Egenskaper för säkringsstödet och linan för positioneringsanordningen kan ändras under tiden, framförallt på grund av slitage, friktioner, smuts, etc. Kontrollera därför före varje användning att säkringsstödet och linan till positioneringsanordningen är i gott skick och oskadade. Kontrollera att de inte har skadade trådar, förhårdning, varierande diameter eller skärningar. Vid tvekan måste delen tas ur bruk och ersättas av en behörig person.

- Kontrollera före användning att produkten är placerad i rätt riktning på säkringsstödet.

För att undvika alla risker, rekommenderar vi att före varje användning säkerställa korrekt användning av produkten, samt att den är ren och att ingenting kan hindra stängningsmekanismen till CAMELEON® och låssystemet.

KOMPABILITET

CAMELEON® används med ett fallstoppsystem som beskrivet i informationsbladet (se standard EN363). Fallskyddsselen (EN361) är den enda kroppshållanordning som är tillåten att använda och kopplingsdelen måste vara i överensstämmelse med standarden EN362. Det kan vara förlägligt att skapa sitt eget fallskyddssystem eftersom varje säkerhetsfunktion kan störa en annan funktion. Därför ska man före användning läsa användningsinstruktionerna för varje del av systemet. Informationsbladet måste fyllas i efter varje årlig kontroll av produkten.

CAMELEON® får endast användas på säkringsstödet för vilket den är godkänd.

FÖRVARING

Vid transport och förvaring bör produkten :

- förvaras i dess förpackning
- hållas från all skärande föremål, frätande ämnen etc. ...
- hålla produkten från direkt solljus, värme, lågor, varma metaller, oljor, bränslen, starka kemikalier, syror, färgämnen, lösningsmedel, vassa kanter och strukturer med små diameter. Dessa faktorer kan påverka fallstoppanordningens prestanda.
- Efter användning, förvara produkten i rumstemperatur i ett välventilerat och torrt utrymme i originalförpackning.
- skydda produkten från direkt solljus, värme och kemikalier (syror eller baser).

RENGÖRING /UNDERHÅLL

Rengöring med tvål och vatten, torkas av med en ren trasa och hängs i en välventilerad lokal för att torka, skyddad från direkt eld eller värmekällor; samma sak gäller för de delar som blev fuktiga under användningen.

Blekmedel, starka rengöringsmedel, lösningsmedel, bensin eller färgämnen får inte användas eftersom de kan påverka fallstoppanordningens prestanda.

Løpende fallsikring med fleksibel støtte

Conform de essentiële eisen van de richtlijn 89/686/EEG

en de algemene eisen van de normen EN353-2, EN358, EN12841 A/B

BRUKSANVISNING

Denne veiledningen må oversettes (i henhold til gjeldende regelverk), for forhandleren, på det språket som brukes i det landet hvor utstyret skal brukes.

Denne bruksanvisningen må leses og forstås av brukeren før bruk av PVU.

Forsøksmetodene beskrevet i reglene framstiller ikke de virkelige forholdene under bruk. Det er derfor viktig å se nøye på hver arbeidssituasjon og se til at enhver bruker er til det fulle kjent med de forskjellige teknikkene slik at man er oppmerksom på de forskjellige begrensningene ved de forskjellige hjelpemidlene.

Bruk av PVU er forbeholdt kompetente personer som har fått riktig opplæring eller som er under direkte tilsyn av en kompetent overordnet. Brukerens sikkerhet er avhengig av PVUs konstante effektivitet, dets motstandsdyktighet og god forståelse av instruksjonene i brukerveiledningen.

Brukeren er personlig ansvarlig for all bruk av PVU som ikke er i samsvar med kravene i denne veiledningen og i tilfelle de aktuelle sikkerhetstiltakene ved PVU nevnt i denne veiledningen ikke blir fulgt.

Bruk av PVU er forbeholdt personer ved god helse, visse medisinske tilstander kan påvirke brukerens sikkerhet, kontakt lege ved tvil.

Følg nøye veiledningen for kontroll, vedlikehold og lagring.

Før enhver bruk, se anbefalingene for bruk av hver komponent av systemet.

Fallsikringsselen (EN361) er det eneste hjelpemiddelet for kroppsgrep det er lov til å bruke i et fallsikringsystem.

PRESENTASJON

CAMELEON® bør kun bli brukt på sikringsstøtte som har blitt sertifisert.

CAMELEON® er en samling av innretninger som fungerer som oppgitt nedenfor. I følge det utførte arbeidet eller forutsett bruk av innretningen er det viktig å holde seg unna ethvert farlig arbeid. Kun de oppgitte teknikkene er autorisert og enhver annen bruk er forbudt: dødelig risiko.

Produkt for antifall:

> Apparatet åpner forsyningen med sin sikringsstøtte og forsikrer vertikal plassering av brukeren. I tilfelle fall vil apparatet automatisk blokkere via sin sikringsstøtte og stoppe brukerens fall. Det er sertifisert i henhold til normen EN353-2.

Innretnings plassering:

> Ved hjelp av håndtaket i åpen posisjon, vil apparatet tillate en justering av avstand mellom operatøren (med et vedlikeholdsbelte for arbeidet) og strukturen. Det er sertifisert i henhold til normen EN358.

Innretnings justeringsstreng.

> Type A: innretnings justering for sikkerhetsstøtte

Bruk av sikkerhetsstøtten, det følger brukeren i løpet av plasseringsendringene og blokkerer automatisk på sikkerhetsstøtten i tilfelle en statisk eller dynamisk ladning. Det er sertifisert i henhold til normen EN12841 type A.

> Type B: Innretningens nedstiging for arbeidsstøtte

Manuelt handling for arbeidsstøtte, det blokkerer ved ladingshandling i en retning og glir fritt i den motsatte retningen. Det er sertifisert i henhold til normen EN12841 type B.

For å øke din sikkerhet er CAMELEON® utstyrt med en åpner hvis rolle er å unngå plassering av apparatet i en dårlig funksjonsretning på sin sikringsstøtte. Den er på likt vis utviklet for å vise et fall hvor rollen gjør det mulig for brukeren å identifisere om apparatet er operasjonelt eller ikke.

ADVARSEL:

- Det er viktig å skille mellom forskjellen til arbeidsstøtte og sikkerhetsstøtte. Sikkerhetsstøtten tjener vesentlig sett til støtte til arbeidsstøtte. Kun en brukstøtte er ikke en sikkerhetsstøtte, men en arbeidsstøtte.

Det vil si at når den justerbare sikringsstøtten blir belastet av vekten til brukeren blir den en arbeidsstøtte. Den tilpasses dermed, i følge arbeidshøyden som du er plassert i de gjennomsnittlige arbeidsforbindelsene til den justerbare innretningen, til å forbinde minst en til sikkerhetsforbindelse med en antifallsinnretning som overholder normene EN12841 type A eller EN353-2, (eller en annen antifallsinnretning EN355, EN360, ...) for å sikre en optimal sikkerhet.

- CAMELEON® har blitt testet og sertifisert med en sikkerhetsforbindelse i polyamid med diameter 10,5 mm som overholder normene EN353-2 og EN12841 type A/B. Den bør kun bli brukt med støtte som den har blitt sertifisert og utviklet for av fabrikanten. Sikringsstøtten tjener som en antifallsinnretning og justeringsinnretningene til forbindelsen bør bli brukt i henhold med en motvekt på 400 g for å sørge for en god funksjon og en riktig posisjon til forbindelsen. Ytterkanten til sikringsstøtten bør bli opprettet med en avsluttende kant.

- Forsaksmetoden beskrevet i normene representerer ikke de reelle bruksbetingelsene. Det er derfor viktig å studere hver arbeidssituasjon og at hver bruker er perfekt utviklet for ulike teknikker for å kjenne til begrensningene til de ulike innretningene. For dette kreves det en utdanning for kompetente og forberedte personer.

BEGRENSNING VED BRUK

Beskrivelse av produktet: (Fig. 1)

A/ Knapp for åpning av apparatet

B/ Blokkeringsinnretning

C/ Fallobservator

D/ Retningsåpning

E/ Håndtak

F/ Knapp for åpning av håndtak

G/ Representasjon av en hengelås som

fungerer som apparatets

lukkingsobservator

Bruksanvisning for CAMELEON® :

(Fig. 2) Åpningen til apparatet er enkel og utført av to påfølgende og atskilte bevegelser. Det er tilstrekkelig med å trykke på åpningsknappen til apparatet (Fig. 1, Rep. A.), for deretter å trekke tilbake samme knapp og samtidig trykke på den og beholderne til apparatet frigjør passasjen til sikringsstøtten.

(Fig. 3) Det er dermed mulig å koble forbindelsen til mellom de to blokkeringslukene til apparatet.

(Fig. 4) Apparatets lukking blir utført ved å lukke de to beholderne på nytt ved et enkelt trykk. Det helhetlige systemet blir automatisk satt på plass.

ADVARSEL: (Fig. 5)

- Det er viktig for din sikkerhet å bekrefte, før du begynner en intervensjon, at apparatet er riktig tilkoblet støtteforbindelsen og forsikre at representasjonen for forbindelsen tjener som innretningsstøtte (Fig. 1, Rep. G) er fullstendig synlig i sitt vindu (se vedlagt figur).

- Hvis forbindelsen ikke er fullstendig synlig: er ikke apparatet korrekt tilkoblet og du befinner deg i stor risiko. Hvis dette er tilfelle er det tilstrekkelig å utføre et vesentlig trykk mellom de to beholderne for å sette i gang forbindelsesmekanismen eller, hvis risiko for tilbakefall har økt, gjenta åpnings- og lukningsmanipulasjonene som tidligere har blitt forklart.

En av fordelene til CAMELEON® er at det ikke er nødvendig å koble fra hamassen for å utføre en installering av støttesikringen. Det unngår å la den falle.

(Fig. 6 & 7) - I tilfelle posisjonsforsøket til apparatet er i en dårlig retning for sin sikringsstøtte, er frafallet i nedovervendt retning og blokkerer passasjen til forbindelsen for å unngå en installering. Det er av og til vesentlig for din sikkerhet å forsikre at apparatet er posisjonert i riktig retning på sin sikringsstøtte før bruk. Sikringsstøtten bør være forbundet med et forankringspunkt for å støtte forbindelsen som følger med. Bekreft at den siste forbindelsen er riktig i forkant av intervensjonen.

Bruksanvisning for håndtaket: (Fig. 8 & 9)

For å gå fra den lukkede posisjonen til åpen posisjon er det tilstrekkelig med å trykke på åpningsknappen til håndtaket (Fig. 1, Rep. F) og trekke tilbake håndtaket samtidig som du opprettholder trykket på knappen. For å gå tilbake til lukket posisjon er det tilstrekkelig med å utføre den samme handlingen på motsatt vis og sikre at håndtaket er godt forbundet for tilbakegangen til sin plassering.

• **Bruk av antifallsinnretning eller justeringsinnretning for forbindelse type A:** (Fig. 10 & 11)

Håndtaket til CAMELEON® skal være i lukket posisjon og forbundet. Bekreft før hver intervensjon i denne posisjonen at CAMELEON® er fri til å forflytte seg i de to retningene. Den skal være direkte forbundet med brukerens hamass via den mellomliggende medfølgende forbindelsen.

• **Bruk av antifallsinnretning eller justeringsinnretning for forbindelse type B:** (Fig. 12)

Håndtaket til CAMELEON® skal være i åpen posisjon. Bekreft i denne posisjonen før hver intervensjon at CAMELEON® forflytter seg kun i en retning og er blokkert i den motsatte retningen. For å justere retningen mellom bruker og struktur i denne bruksledden må man handle med håndtaket for å forlenge og trekke mot den frie omkretsen til forbindelsen for å nærme seg.

I løpet av bruk av innretningsposisjonering (EN358), skal forbindelsesledningen være forbundet med en lateral bue til vedlikeholdsbeltet, og forbindelsen til innretningsposisjonen til den andre laterale buen til beltet eller motsatt. Ingen andre forbindelsestyper enn den som er beskrevet ovenfor er godkjent. Det er strengt forbudt å forbinde to forbindelser til samme beltebue.

ADVARSEL:

(Fig. 13 & 14) - I situasjon ved bruk av apparatet som innretningsposisjonering eller som justeringsinnretning til ledning type B, skal en antifallsinnretning som overholder normen EN353-2 (eller en annen antifallsinnretning EN355, EN360, ...) eller en justeringsinnretning for ledning type A som overholder normen EN12841 type A, bli brukt sammen med apparatet.

(Fig. 15) - Hvis avstanden mellom apparatet og hamassen har behov for å økes, skal den sertifiserte versjonen til CAMELEON® bli brukt sammen med en energieabsorbator monteret på et vis hvor den ikke kan bli assosiert med CAMELEON®. For din sikkerhet skal ingen av de to elementene beskrevet i dette varselet bli brukt for å forbinde CAMELEON® med hamassen.



Oppsummerende tabell over bruksbetingelsene:

Anvendt innretning	Norm	Håndtakets posisjon	Tilsvarende representasjoner
Antifall	EN353-2	Lukket	Fig. 11 og 12
Innretningens justeringsstreng - Type A	EN12841/A	Lukket	Fig. 11, 12, 13 og 15
Innretningens justeringsstreng - Type B	EN12841/B	Åpen	Fig. 13
Innretningens posisjon	EN358	Åpen	Fig. 15

TEKNISKE KARAKTERISTIKKER

Komponenter	Materialer
Apparat	Inoks/Aluminium/Komponenter
Forbindelse	Etsemiddel
Ledning	Polyamid
Energieabsorbator	Polyamid og polyester

MARKERINGSPRODUKT

- tegnet til fabrikanten: DELTAPLUS®
- identifikasjon til modellen, for eksempel: CAMELEON®
- serienummeret, for eksempel 15 417200
- Nr. til organismen oppgitt som inngriper i kontroll av utstyret (0333)
- diameter og type til streng hvor antifallet bør bli brukte: Ⓣ Ø10,5 mm
- fabrikkasjonsår, for eksempel 15417200 for år 2015
- indikasjon om overholdelse av direktivet (CE)
- Nr. til normene som produktet overholder
- en pil som oppgir bruksretning
- maksimal tillatt vekt
- et skjema som oppgir bruk og varigheten
- representasjon av en person som symboliserer bruksretningen ④
- Følgende piktogrammer:
 -  Ber deg om å lese godt igjenom instruksjonen i forkant av bruk ③
 -  Observator for lukking av apparat

FORHOLDSREGLER

- Brukeren skal ikke åpne eller manipulere apparatet ettersom risiko for fall økes. Å berøre antifallet i løpet av bevegelse for øking eller senking kan forhindre god funksjon til mekanismens bremsing og forårsake dødelig risiko.
- På grunn av sikkerhetsmessige hensyn og før enhver bruk, kontroller :
 - at det er tilstrekkelig klareringshøyde (fritt rom under brukerens føtter) og at ingen hindring kan forstyrre den normale funksjonen av fallsikringsystemet. ②

Klareringshøyden er stoppavstanden H + i tillegg en sikkerhetsdistanse på 1 meter. Avstanden H blir målt etter den første posisjonen under bena helt til sluttposisjonen (brukerens balanse etter falllets slutt).

- Forankringspunktet til ledningen, valgt av brukeren, skal ha en minimum motstand på traksjon som overholder EN795. Bekreft at funksjonen til det brukte utstyret som trekker luft er tilstrekkelig under brukeren:

➢ forutse minst 2 m under føttene til brukeren i situasjoner ved bruk av enkel versjon, ②

➢ forutse minst 2 m 60 under føttene til brukeren ved bruk av versjonen som absorberer energi,

➢ i forhold til lengden til sikringsstøtten skal denne avstanden kunne utvides. Be fabrikanten om mer informasjon.

- Bekreft den generelle disposisjonsgrensen til den pendulære bevegelsen i tilfelle fall. I løpet av økings- og senkingsfasene skal sikringsstøtten mellom bruker og forankringspunktet være så stram som mulig og ledningen skal aldri senkes mellom de to punktene. Det er viktig at for din arbeidssikkerhet så skal dette utføres på et vis for å sikre minimal fallrisiko i tillegg til fallhøyde.

Det anbefales å gi hver bruker et fallsikringshjelpemiddel.

PVU kan bare brukes av en person i gangen..

Vekten til brukeren inkluderer klær og utstyr og skal ikke overstige maksimal vekt som oppgitt på antifallet.

ADVARSEL:

Visse medisinske betingelser kan påvirke sikkerheten til brukeren, i disse tilfeller bør du kontakte din lege.

Under bruk må ingen av hjelpemidlene komme i kontakt med:

skarpe objekter, skarpe kanter og strukturer med liten diameter, oljer, aggressive kjemiske produkter, flammer, varmt metall, alle typer elektriske ledere...

På grunn av sikkerhetsmessige hensyn og før enhver bruk sjekk følgende :

- at forbindelsene (EN362) er lukket og låst ⑤

- at brukerveiledningen beskrevet for hvert av systemelementene blir fulgt nøye

- at den generelle bestemmelsen for arbeidet begrenser risikoen for fall, høyden på fallet og bevegelsen på pendelen i tilfellet fall.

Beregnet en sikkerhetsklarering i forhold til de kraftlinjene eller de områdene som representerer elektrisk risiko.

- I forkant og i løpet av bruk anbefaler vi at du tar de nødvendige forholdsreglene for å eventuelt sørge for enhver sikkerhet. Lengden til støttesikringen og de tilgjengelige utstyrstypene på arbeidssstedet er viktige faktorer. De tilpasses dermed den aktuelle situasjonen i tillegg til risikoevaluering og retningsutdanninge.

- Apparatet som brukes på et stigende nivå skal bli brukt i følge normene EN12841 A/B og EN353-2.

- Bekreft i forkant av hver bruk at blokkeringsystemet er i drift og at energifordeleren ikke er skadet. I tilfelle tvil angående apparatets tilstand etter en fallstans (skade eller ødeleggelse av fallsikringen) eller et tilfeldig fall til apparatet skal det ikke bli brukt på nytt og skal øyeblikkelig bli sendt tilbake til fabrikanten eller kompetent person, oppgitt av vedkommende. Det er ikke passende for bruk før kompetent person har skriftlig godkjent gjenbruk.

- De aktuelle stansene, svake diameterstrukturer og rust skal forbyes ettersom de kan påvirke motstanden til sikringsstøtten.

- Det er forbudt å slette, tillegge eller erstatte en del til apparatet og dets sikringsstøtte uten godkjenning fra fabrikanten.

- I følge det europeiske regelverket skal identifikasjonsarket bli utfyllt i forkant av bruk av produktet for oppdatering og oppbevaring av produktet i tillegg til bruksanvisningen.

- All statisk eller dynamisk overlastning kan skade sikringsstøtten.

- Når dette kreves anbefaler vi deg å bruke en beskyttelsesledning for å unngå at ledningen ikke blir utsatt for tidlig for å unngå eventuell risiko.

- I løpet av bruken av innretningsposisjonen skal det bli tilrettelagt og/eller i løpet av justeringen av lengden til dets forankringspunkt skal det befinne seg under eller på nivå med størrelsen som lengden har vedlikeholdt stramt og som kan fritt forflytts med en begrensning på maksimalt 0,60 m.

BEGRENSNING VED BRUK :

For hvert arbeid gjennomført med PVU, sett opp en kriseplan for å håndtere enhver kritisk situasjon som kan oppstå under arbeidet.

Metall- og mekaniske produkter (fallsikringshjelpemiddelet med automatisk tilbakekalling, glidende, arbeid på tau, anker osv...) : levetid maks 20 år fra produksjonsdatoen (lagring og bruk inkludert).

Tekstilprodukter eller som inneholder elementer i tekstil (seletøy, belter, energiasorbenter osv...) : levetid maks 10 år på lager (fra produksjonsdatoen), 7 år fra første dag i bruk.

Levetiden er omtrentlig. Følgende faktorer kan sterkt påvirke den og føre til variasjoner : Brukerveiledningen fra produsenten følges ikke når det gjelder transport, lagring og bruk

- "Aggressive" arbeidsforhold : maritimt miljø, kjemisk miljø, ekstremtemperaturer, skarpe kanter ...

- Spesielt intensiv bruk - Sjekk eller viktige begrensninger - Reglene for produktets levetid blir ikke overholdt.

Advarsel : Disse faktorene kan forårsake forringelse som er usynlig for det blotte øyet.

Advarsel : visse ekstreme forhold kan redusere levetiden til noen få dager. I tilfelle legger produktet til side for enten:

- en revisjon
- destruksjon.

DRIFTSVARIGHET

Levetiden erstatter ikke en periodisk kontroll (minst en gang i året) som gjør at man kan bedømme produktets stand.

SE WWW.DELTAPLUS.EU FOR Å FINNE DERES SERVICESENTER FOR ÅRLIG REVISJON

Enhver endring eller tillegg eller reparasjon av PVU kan ikke utføres uten forhåndsavtale med produsenten og uten bruk av dens arbeidsmetoder. Produsenten kan ikke holdes ansvarlig for enhver direkte eller indirekte ulykke etter en endring eller annen bruk en den som er beregnet i denne veiledningen.

Ikke bruk dette utstyret utenfor dets begrensning.

For å kunne forsikre seg om at utstyret fungerer riktig, og slik ivareta brukers sikkerhet, må produktet sjekkes systematisk:

1/ ved å inspisere visuelt følgende punkter:

- Stroppens eller tauets tilstand : ingen frynser, ikke agnkutt, ingen synlige skader på sømmer, ingen brenning og ingen uvanlig innsnevring.
- Metalldelesens tilstand : ingen slitasje, ingen deformasjon, ingen rust eller oksydasjon
- Den generelle tilstand : se etter eventuell nedbrytning på grunn av ultrafiolett stråling og andre klimatiske forhold.
- Forsikr at funksjonen til forbindelsene er korrekt og at forbindelsene er strammet i forkant av å sette i gang en inspeksjon.

Spesielle forhold som fukt, snø, is, gjørme, skitt, maling, olje, lim, rust, slitasje på stroppen eller tauet, osv. kan redusere betydelig hjelpemiddelets fallsikringsfunksjon.

2/ i følgende tilfeller :

- før og under bruk - i tilsvilfeller

- i tilfelle kontakt med kjemiske produkter, løsemidler eller drivstoff som kan virke inn på hvorvidt hjelpemiddelet fungerer.

- hvis hjelpemiddelet har vært utsatt for pres ved et tidligere fall.

- en kompetent kommisjon som blir sent ut for dette eller produsenten selv, minst hver tolvte måned

PERIODISK UNDERSØKELSE

En prøve må gjennomføres minst hver tolvte måned av produsenten eller en kompetent kommisjon, utsendt for dette. Denne svært viktige kontrollen er knyttet til vedlikehold og til PVU's effektivitet og slik til brukerens sikkerhet. Et skrevet dokument som gir fullmakt til grenbruk er nødvendig etter denne kontrollen for å kunne bruk PVU igjen. Dette dokumentet vil presisere at brukerens sikkerhet er knyttet til vedlikehold av effektiviteten og til utstyrets motstandsdyktighet.

BEKREFTELSE

(Fig. 16 & 17) - Før hver bruk skal det kontrolleres at utstyret fungerer korrekt og særlig verifisere følgende: at produktet ikke har en synlig deformasjon, at spor av oksidering ikke er tilstede, at fallbeskyttelsen ikke har blitt uløst, synligheten til markeringene.

- Bekreft før hver bruk etter å ha installert apparatet på sikringsstøtten at innretningen er korrekt utført og sikrer presentasjonen av den støttende forbindelsen til innretningen (Rep. G, Fig.1) er fullstendig synlig fra sitt vindu.

- For å forsikre at passasjepunktene til forbindelsen unngår buen, sanden, osv.; at den ikke har skarpe kanter og at det ikke finnes spor av lubrifikaasjonsmidler, lim eller maling.

Forsikre at blokkeringerforbindelsen og dens støtte fungerer korrekt og ikke er blokkert. Forsikre at innretningssystemet fungerer korrekt og at forbindelsene fungerer til en tilstrekkelig grad. På samme vis forsikre at innretningen bevegtes fritt, at den ikke er misdannet, at den ikke innehar skarpe kanter, at den går riktig tilbake og hviler på sin plass i løpet av bruk av apparatet.

- Skattekarakteristikkene til sikringsstøtten og lengden til posisjoneringsinnretningen kan utvides i løpet av perioden på grunn av slitasje, frotering, skittet, osv. Derfor, i forkant av hver bruk, skal det forsikres at sikringsstøtten er i god stand og det samme for lengden på innretningsposisjonerings. Bekreft at det ikke finnes skader, herdinger, diametervariasjoner, kutt. I tilfelle tvil, la en kompetent person utføre en utskiftning.

- Bekreft at apparatet er posisjonert i riktig retning på sin støttesikring i forkant av bruk.

FORENBARHET MED ARBEID

CAMELEON® brukes sammen med et stoppsystem som er definert i det beskrivende vedlegget (se norm EN363). En antifallsharnass (EN361) er den eneste innretningen til apparatet som skal brukes og forbindelseselementene skal overholde EN362. Det kan være farlig å opprette sitte eget antifallsystem hvor hver sikkerhetsfunksjon kan virke inn på andre sikkerhetsfunksjoner. I tillegg, i forkant av hver bruk, gi beskjed om anbefalinger for bruk for hver komponent til systemet. Det beskrivende vedlegget bør bli fullført etter hver årlig bekreftelse av produktet.

CAMELEON® bør kun bli brukt på sikringsstøtte som har blitt sertifisert.

LAGRINGSINSTRUKSJON

Under transport og lagring : - oppbevar produktet i dets innpakning - fjern produktet fra alle skarpe, skurende gjenstander, osv...

hold produktet unna : solstråler, varme, flammer, varmt metall, olje, bensinprodukter, aggressive, kjemiske produkter, syrer, fargestoffer, løsemidler, skarpe kanter og strukturer med liten diameter. Disse elementene kan påvirke hjelpemiddelets fallsikringsytelse.

Etter bruk, lagre produktet i dets innpakning i et temperert rom, tørt og luftig.

- hold produktet unna solstråler, varme og kjemiske produkter (syrer eller baser).

VASKE/VEDLIKEHOLDSANVISNING

Rengjør med vann og såpe, tørk med en klut og heng opp i et luftig rom for å la tørke naturlig og i avstand fra all direkte ild eller varmekilde, og likedan for elementene som har blitt tukket etter bruk. Ikke bruk blekemiddel, sterke vaskemidler, løsemidler, essenser eller fargestoffer, disse stoffene kan påvirke ytelsen til fallsikringen på hjelpemiddelet..



Zachytáva pádu na flexibilnom záchytnom lane

V súlade so základnými požiadavkami smernice 89/686/EHS, najmä pokiaľ ide o návrh, ergonómiu a neškodnosť.

V súlade s požiadavkami a testovacími metódami uvedenými v norme EN353-2, EN358, EN12841 A/B

NÁVOD NA POUŽITIE

Tento návod musí (podľa platnej legislatívy) preložiť predajca do jazyka krajiny, kde sa pomôcka používa. Pred používaním tejto OOPP si používateľ musí pre íta tento návod.

Testovacie metódy opísané v normách nepredstavujú skutočné podmienky používania. V dôsledku toho je dôležité analyzovať každú pracovnú situáciu a každý používateľ musí byť vyzkolený na rôzne techniky za účelom zistenia obmedzení jednotlivých zariadení.

Túto OOPP môžu používať iba kompetentné osoby, ktoré absolvovali príslušné školenie alebo ktoré ju používajú pod neustálym dohľadom kompetentnej nadriadenej osoby. Bezpečnosť používateľa závisí od konštantnej efektívnosti OOPP, jej odolnosti a správneho pochopenia pokynov uvedených v tomto návode na používanie.

Používateľ je osobne zodpovedný za akékoľvek používanie tejto OOPP, ktoré by nebolo v súlade s pokynmi uvedenými v tomto návode, a v prípade nedodržania bezpečnostných opatrení platných pre OOPP uvedených v tomto návode.

Túto OOPP môžu používať iba osoby v dobrom zdravotnom stave, pretože niektoré zdravotné podmienky môžu ovplyvniť bezpečnosť používateľa - v prípade pochybností vyhľadajte lekársku pomoc.

Dôsledne dodržiavajte pokyny týkajúce sa používania, kontroly, údržby a skladovania.

Pred akýmkoľvek používaním sa odporúča preštudovať si odporúčania týkajúce sa používania každého komponentu systému.

Bezpečnostný postroj na zachytenie pádu (EN361) je jedinou povolenou pomôckou na pridržiavanie tela, ktorá sa smie používať so systémom na zachytávanie pádu.

POPIS

Výrobok CAMELEON® sa musí používať výhradne s kotviacim lanom, s ktorým bol schválený.

CAMELEON® je zariadenie, ktoré plní niekoľko nižšie opísaných funkcií. V závislosti od realizovaných prác alebo plánovaného použitia zariadenia je nevyhnutné dodržiavať tento návod na používanie, aby sa predišlo akémukoľvek nebezpečnému použitiu. Sú povolené iba znázornené techniky a akékoľvek iné používanie je zakázané: riziko smrteľného úrazu.

Zachytáva pádu:

> Zariadenie otvoreného typu sa pohybuje po záchytnom lane a umožňuje vertikálny pohyb používateľa. V prípade pádu sa zariadenie automaticky zablokuje na záchytnom lane a zastaví pád používateľa. Je vyrobené v súlade s normou EN353-2.

Polohovacie zariadenie:

> Zariadenie umožňuje pomocou rukoväte v otvorenej polohe nastaviť vzdialenosť medzi operátorom (vybaveným opaskom na udržiavanie polohy) a konštrukciou. Je vyrobené v súlade s normou EN358.

Zariadenie na nastavenie lana :

> Typ A: nastavovacie zariadenie použité na bezpečnostnom lane

Toto zariadenie sa používa na bezpečnostnom lane a pomáha používateľovi pri zmene polohy a automaticky sa zablokuje na bezpečnostnom lane pod vplyvom statickej alebo dynamickej záťaže. Je vyrobené v súlade s normou EN12841 pre typ A.

> Typ B: zariadenie na lezenie použité na pracovnom lane

Zariadenie, ktoré sa ovláda manuálne na pracovnom lane, sa zablokuje od vplyvu záťaže v jednom smere a voľne sa pohybuje v opačnom smere. Je vyrobené v súlade s normou EN12841 pre typ B.

Kvôli zvýšeniu bezpečnosti je zariadenie CAMELEON® vybavené indikátorom smeru, ktorého úlohou je predísť polohovaniu zariadenia v nesprávnom smere na záchytnom lane. Zároveň je vybavené aj indikátorom pádu, ktorého úlohou je pomôcť používateľovi definovať, či je zariadenie prevádzkyschopné alebo nie.

UPOZORNENIE :

- Je dôležité rozlišovať pracovné lano od bezpečného lana. Bezpečné lano slúži predovšetkým ako držiak pracovného lana. Jedno oporné lano nie je bezpečné lano, ale pracovné lano.
- V dôsledku toho, keď nastaviteľné záchytné lano nesie celú hmotnosť používateľa, stáva sa pracovným lanom. Preto je pri práci vo výškach vhodné, aby ste viseli na pracovnom lane pomocou nastaviteľného zariadenia a aby ste pridali minimálne jedno bezpečnostné lano so zachytávaním pádu, ktorý vyhovuje norme EN12841 pre typ A alebo EN353-2 (alebo iným zachytávacím pádu EN355, EN360, ...) za účelom zaručenia optimálnej bezpečnosti.
- Zariadenie CAMELEON® bolo testované a overené so statickým opletaným polyamidovým lanom s priemerom 10,5 mm, ktoré vyhovuje norme EN353-2 a EN12841 pre typ A/B. Musí sa používať výhradne s lanom, ktoré bolo preň určené a ktoré odporúča výrobcu. Záchytné lano používané spolu so zachytávaním a nastavením správnej polohy lana. Koniec záchytného lana musí byť zauzlený za účelom vytvorenia zastavovacieho dorazu.
- Testovacie metódy opísané v normách nepredstavujú skutočné podmienky používania. V dôsledku toho je dôležité zanalyzovať každú pracovnú situáciu a každý používateľ musí byť dôkladne vyškolený na rôzne techniky, aby sa oboznámil s obmedzeniami jednotlivých.

OBMEDZENIA POUŽÍVANIA

Popis výrobku: (Obr. 1)

A/ Tla idlo na otvorenie zariadenia
B/ Poistné va ky
C/ Indikátor pádu

D/ Indikátor smeru
E/ Rukovä
F/ Tla idlo na otvorenie rukoväte

G/ Symboly zámok, ktoré slúžia ako indikátory zaistenia zariadenia

Návod na používanie zariadenia CAMELEON :

- (Obr. 2) Zariadenie sa otvára jednoducho a pri otváraní sa robia dva následné rôzne pohyby. Sta í stla í tla idlo na otvorenie zariadenia (Obr. 1, zna ka A.), potom stla í tlačidlo a zároveň potiahnuť dozadu, pričom sa disky zariadenia roztiahnu, aby sa uvoľnil priestor na posúvanie záchytného lana.
- (obr. 3) V dôsledku toho je možné lano vloží medzi dve poistné va ky zariadenia.
- (Obr. 4) Zariadenie sa zatvára zatvorením oboch diskov jednoduchým stla ením. Celé zariadenie sa automaticky zaisť.

UPOZORNENIE : (Obr. 5)

- Z bezpečnostných dôvodov je nevyhnutné pred zásahom skontrolovať, či je zariadenie správne zaistené na záchytnom lane, a teda skontrolovať, či sú symboly zámok, ktoré slúžia ako indikátory zaistenia (Obr. 1, značka G), viditeľné celé v okienku (pozri priložený obrázok).

Ak zámky nie sú úplne viditeľné: zariadenie nie je správne zaistené a hrozí vám vážne riziko. V danom prípade sta í silnejšie zatla í medzi obomi diskami, aby sa zaisťovací mechanizmus aktivoval alebo keď nehrozí riziko pádu, znova vykonať vyššie uvedené úkony týkajúce sa otvorenia a zatvorenia zariadenia.

Jednou z výhod zariadenia CAMELEON® je, že nie je potrebné odopnúť postroj za účelom premiestnenia záchytného lana. Týmto predídete jeho pádu. (Obr. 6 a 7) - V prípade polohovania zariadenia na záchytnom lane v nesprávnom smere sa indikátor smeru preklopi a zabráni pohybu lana, aby sa predišlo jeho posunu. Avšak z bezpečnostných dôvodov je pred používaním nevyhnutné skontrolovať, či je zariadenie umiestnené na záchytnom lane v správnom smere. Záchytné lano sa pripoí ku kotviacemu bodu pomocou dodanej karabínky. Pred za ítkom zásahu skontrolujte, í je karabínka správne zaistená.

Návod na používanie rukoväte: (Obr. 8 a 9)

Ak chcete prejsť zo zatvorenej polohy do otvorenej polohy, sta í stla í tla idlo otvorenia rukoväte (Obr. 1, zna ka F), pridrža tla idlo stla ené a preklopi rukovä. Ak sa chcete vrátiť do zatvorenej polohy, sta í urobiť opa ný úkon a skontrolova í, í je rukovä správne zaistená a í kolí ek zapadol do príslušného otvoru.

- Používanie ako zachytáva a pádu alebo ako zariadenia na nastavenie lana typu A: (Obr. 10 a11)
Rukoväť CAMELEON® sa musí nachádzať v zatvorenej a zaistenej polohe. Pred každým zásahom je potrebné skontrolovať, či sa zariadenie CAMELEON® v tejto polohe voľne posúva v oboch smeroch. Musí byť priamo prepojené s postrojom používateľa prostredníctvom dodanej karabínky.

- Používanie ako polohovacieho zariadenia alebo ako zariadenia na nastavenie lana typu B: (Obr. 12)

Rukoväť CAMELEON® sa musí nachádzať v otvorenej polohe. Pred každým zásahom je potrebné skontrolovať, či sa zariadenie CAMELEON® v tejto polohe posúva v jednom smere a či je zablokované v opačnom smere. Pri nastavovaní vzdialenosti medzi používateľom a konštrukciou pri používaní naplnača lana je potrebné potiahnuť rukoväť pri vzdialovaní sa a voľný koniec lana pri približovaní sa.

Po sa používania polohovacieho zariadenia (EN358) sa karabínka lana musí pripnúť k jednému oku na boku opasku a karabínka polohovacieho zariadenia k druhému oku na boku opasku alebo naopak. Nie je povolený žiaden iný ako vyššie opísaný typ pripojenia. Je výslovne zakázané pripája obe karabínky k tomu istému oku opasku.

UPOZORNENIE :

(Obr. 13 a 14) - Pri používaní zariadenia ako polohovacieho zariadenia alebo ako zariadenia na nastavenie lana typu B sa toto zariadenie musí používať spolu so zachytávaním om pádu v súlade s normou EN353-2 (alebo iným zachytávacím pádu v súlade s normou EN355, EN360, ...) alebo zariadením na nastavenie lana typu A v súlade s normou EN12841 pre typ A.

(Obr. 15) - Ak je potrebné predĺžiť vzdialenosť medzi zariadením a postrojom, je potrebné používať verziu zariadenia CAMELEON® schválenú s tlmíčom pádu, ktorý je neoddeliteľnou súčasťou zariadenia CAMELEON® (neodmotovateľný). Z bezpečnostných dôvodov sa na prepojenia zariadenia CAMELEON® s postrojom nesmie používať žiaden iný prvok, ako prvky opísané v tomto návode.

Súhrnná tabuľka podmienok používania:

Používané zariadenie	Norma	Poloha rukoväte	Príslušný obrázok
Zachytáva pádu	EN353-2	Zatvorená	Obr. 11 + Obr. 12
Zariadenie na nastavenie lana – typ A	EN12841/A	Zatvorená	Obr. 11, 12, 13 + 15
Zariadenie na nastavenie lana – typ B	EN12841/B	Otvorená	Obr. 13
Polohovacie zariadenie	EN358	Otvorená	Obr. 15

ŠPECIFIKÁCIE VYROBKU

komponenty	Materiály
Zariadenie	Oceľ/hliník/kompozitné materiály
Spojovacie elementy	oceľ
Lano	polyamidú
Tlmi e pádu	polyamidúapolyesteru

OZNA ENIE

- Identifikácia výrobcu: DELTAPLUS®
- model výrobku: CAMELEON®
- série, napríklad 15 417200
- č. úradu zodpovedného za kontrolu pomôcky (0333)
- priemer a typ lana, na ktorý sa montuje zachytáva pádu: \varnothing 10,5 mm
- dátum (mesiac, rok) výroby, napríklad 15417200 rok 2015
- normy, v súlade s ktorou bol výrobok vyrobený
- šípka ozna uje smer používania
- maximálna povolená hmotnosť
- schéma znázorňujúca používanie naplnača lana
- obrázok postavy symbolizujúci smer používania ④
- Ako aj nasledujúce piktogramy:

- identifikácia súladu so smernicou (piktogram CE)

 Pred použitím si pre ítajte návod na použitie. ③

 Indikátor zatvorenia zariadenia

OPATRENIA

- Používateľ smie otvára alebo manipulovať so zariadením iba v prípade, ak je vylúčené riziko pádu. Dotýka sa pohyblivého zariadenia a pádu po as stupíania alebo klesania môže ovplyvniť správnu prevádzku brzdiaceho mechanizmu a viesť k smrteľnému úrazu.

Z bezpečnostných dôvodov a pred každým použitím skontrolujte:

- či je priestor nad zemou dostatočný (voľný priestor pod nohami používateľa) a či žiadna prekážka neobmedzuje normálnu funkčnosť systému na zachytávanie pádu. ②

Priestor nad zemou je vzdialenosť zastavenia H + doplnková bezpečnostná vzdialenosť 1 m. Vzdialenosť H sa meria od požadovanej polohy pod nohami až po finálnu polohu (rovnováha používateľa po zastavení pádu).

- Kotviaci bod lana, ktorý si používateľ vybral nad sebou, musí mať minimálnu odolnosť pri ťahu v súlade s normou EN795. Skontrolujte, či má používateľ dostatočný voľný priestor pod nohami v závislosti od zariadenia :

➢ pri používaní jednoduchej verzie musí byť pod nohami používateľa voľný priestor minimálne 2 m, ②

➢ pri používaní verzie s ťmi om pádu musí byť pod nohami používateľa voľný priestor minimálne 2,60 m,

➢ táto vzdialenosť sa môže meniť v závislosti od dĺžky zachytávacieho lana. Poradte sa s výrobcom.

- Skontrolujte, či celkové umiestnenie limituje kvadrový pohyb v prípade pádu. Pri stúpaní a klesaní dajte na to, aby bolo zachytané lano medzi používateľom a kotviacim bodom úplne napnuté (čo najviac) a aby sa lano nikdy neuvolnilo medzi týmito dvoma bodmi. Z bezpečnostných dôvodov je dôležité, aby sa práce vykonávali tak, aby sa minimalizovalo riziko pádu, ak aj výška pádu.

- Toto zariadenie na zachytávanie pádu sa odporúča prideliť každému používateľovi.

Túto OOPP smie používať iba jedna osoba.

Hmotnosť používateľa, ktorá zahŕňa aj jeho oblečenie a pomôcky, nesmie prekročiť maximálnu hmotnosť uvedenú na zariadení pre práce vo výškach.

UPOZORNENIE :

Niektoré zdravotné problémy môžu ovplyvniť bezpečnosť používateľa, preto sa v prípade pochybností poraďte s lekárom

Po as používanie sa zostava zariadenia nesmie dostať do kontaktu s:

- ostrými prvkami, ostrými hranami a konštrukciami malých priemerov, olejmi, agresívnymi chemickými výrobkami, ohňom, teplým kovom, žiadnym typom elektrických vodičov...

Z bezpečnostných dôvodov a pred každým použitím skontrolujte:

- i sú karabíny (EN362) zatvorené a zaistené ⑤

- i sú dodržané uvedené pokyny týkajúce sa používania každého komponentu systému;

- i všeobecný stav pracovnej situácie obmedzuje riziko pádu, výšku pádu a kvadrový pohyb v prípade pádu.

Bezpečnostná vzdialenosť je potrebné stanoviť v závislosti od elektrických vedení alebo oblastí s elektrickým rizikom.

- Pri používaní a po as používanie sa odporúča urobiť opatrenia potrebné na zabezpečenie neho priebehu prípadnej záchranej akcie.

Dôležitým faktorom je dĺžka zachytávajúcich lán a druhy vybavenia dostupné na pracovisku. V dôsledku toho je potrebné brať do úvahy analýzu rizika a školenia týkajúce sa záchrany v núdzových situáciách.

- Zariadenie sa môže používať na naklonenej rovine, ak sa používa v súlade s normou EN12841 A/B a EN353-2.

- Pred každým zásahom skontrolujte, či je blokovací systém funkčný a v popriade, i nie je ťmi pádu pretrhnutý. V prípade pochybností týkajúcich sa stavu zariadenia po zastavení pádu (deformácia alebo pretrhnutie indikátora pádu) alebo náhodnom páde zariadenia sa zariadenie nesmie znova používať a musí sa bezvýhradne vrátiť výrobcovi alebo kompetentnej osobe oprávnenej používať. Zariadenie sa neodporúča znova používať skôr ako kompetentná osoba písomne povolí jeho opätovné používanie.

- Je potrebné sa vyhýbať ostrým hranám, konštrukciám s malým priemerom a korózií, pretože môžu ovplyvniť odolnosť kotviaceho lana.

- Je zakázané odstraňovať, pridávať alebo vymieňať komponent zariadenia a kotviaceho lana bez súhlasu výrobcu.

- V súlade s európskou legislatívou musí používateľ pred prvým použitím výrobku vyplniť identifikačný záznam, potom ho aktualizovať a uchovávať spolu s výrobkom a návodom na používanie.

- Pri akomkoľvek statickom alebo dynamickom preťažení môže dôjsť k poškodeniu zachytávacieho lana.

- V prípade potreby sa odporúča používať ochranu lana, aby sa predišlo predčasnému opotrebovaniu lana a aby sa lano chránilo pred akýmkoľvek prípadným rizikom.

- Pri používaní polohovacieho zariadenia dajte počas umiestňovania a/alebo počas nastavovania lana na to, aby sa kotviaci bod nachádzal nad alebo v mieste pádu, aby lano bolo pridržiavané napínačom a aby bol voľný pohyb limitovaný na maximálne 0,6 m.

OBMEDZENIA POUŽÍVANIA:

Pred akýmkoľvek úkonom týkajúcim sa aplikácie OOPP je potrebné zaviesť záchranný plán, ktorého úlohou je zvládnuť akúkoľvek núdzovú situáciu, ku ktorej by mohlo dôjsť počas daného úkonu.

Kovové výrobky a mechanické výrobky (samonavijacie zariadenie na zachytávanie pádu, posuvné, práca na prameňových lanách, kotvenie a pod.) maximálna doba životnosti 20 rokov od dátumu výroby (vrátane skladovania a používania).

Látkové výrobky alebo výrobky obsahujúce látkové komponenty (postroj, opasky, ťmi e pádu a pod.): maximálna doba životnosti 10 rokov pri skladovaní (od dátumu výroby); 7 rokov od prvého použitia.

Doba životnosti sa uvádza iba informačne. Životnosť by mohli výraznou mierou ovplyvniť nasledujúce faktory:

- nedodržanie pokynov výrobcu týkajúcich sa prepravy, skladovania a používania;

- „nepriaznivé“ pracovné prostredie: morské prostredie, chemické prostredie, extrémne teploty, ostré hrany ...;

- nadmerne intenzívne používania;

- náraz alebo veľké obmedzenia;

- neznalosť histórie výrobku.

Upozornenie: Tieto faktory môžu spôsobiť poškodenia viditeľné voľným okom.

Upozornenie: Niektoré extrémne podmienky môžu znížiť životnosť výrobku o niekoľko dní.

V prípade pochybností systematicky vyradíte výrobky za účelom:

- revízie,

- likvidácie.

Životnosť nenahrádza pravidelnú kontrolu (minimálne raz ročne), ktorá umožní zhodnotiť stav výrobku.

**STREDISKO POSKYTUJUCE ROCNU KONTROLU NAJDETE NA
LOKALITE WWW.DELTAPLUS.EU**

DOBA ŽIVOTNOSTI

OOPP nie je možné zariadením upravovať, dopĺňať ani opravovať bez predbežného súhlasu výrobcu a bez používania jeho postupov.

Výrobok nepoužívajte na iné účely ako na tie, ktoré boli definované v tomto návode na používanie.

Výrobca nepreberá zodpovednosť v prípade žiadnej priamej alebo nepriamej nehody, ku ktorej dôjde po prevedení úpravy alebo po používaní na iný účel, ako je uvedené v tomto návode.

Toto zariadenie nepre ažiťte.

Výrobok sa musí pravidelne kontrolovať, aby sa zaručil jeho dobrý prevádzkový stav a v dôsledku toho, aj bezpečnosť používateľa:

1/ vizuálne skontrolujte nasledujúce body:

-stav popruhu alebo prameňového lana: strapkanie, náznak prerezania, viditeľné poškodenie švov, prepálenie a nezvyčajné stiahnutie,

- stav kovových astí: opotrebovanie, deformácia, korózia, oxidácia,

- celkový stav: akékoľvek prípadné poškodenie spôsobené ultrafialovými lúčmi alebo inými poveternostnými podmienkami;

- funkčný nos a správne zaistenie karabín;

- Pred zásahom skontrolujte, i karabíny správne fungujú a i sa zaisujú. Mimoriadne podmienky, ako napríklad vlhkosť, sneh, ľad, blato,

zistenie, farba, oleje, lepidlo, korózia, opotrebovanie popruhu alebo prameňového lana a pod., môžu výraznou mierou obmedziť funkčnosť zariadenia na zachytávanie pádu.

2/ v nasledujúcich prípadoch:

- pred a po as používanie;

- v prípade pochybností;

- v prípade kontaktu s chemickými látkami, riedidlami alebo horľavinami, ktoré by mohli ovplyvniť funkčný nos ;

- v prípade vystavenia namáhaniu po as predchádzajúceho pádu;

- minimálne raz za dvanásť mesiacov výrobcom alebo kompetentnou organizáciou oprávnenou výrobcom.

PRAVIDEĽNÁ KONTROLA OOPP

Pomôcku musí skontrolovať minimálne raz za dvanásť mesiacov výrobca alebo kompetentná organizácia oprávnená výrobcom. Táto veľmi dôležitá kontrola sa týka správnosti a účinnosti OOPP a teda aj bezpečnosti používateľa. Po vykonaní tejto kontroly vám musí byť predložený písomný dokument

позволяющие повторное использование OOPP, aby ste ju mohli znova používať. V tomto dokumente musí byť uvedené, že bezpečnosť používateľa závisí od zachovania únosti a odolnosti zariadenia.

KONTROLA

(Obr. 16 a 17) - Pred každým použitím skontrolujte správnu prevádzku zariadenia a predovšetkým overte: či výrobok nie je viditeľne poškodený, či sa neobjavili známky oxidácie, či sa neaktivoval indikátor pádu a či je označenie čitateľné.

- Pred použitím skontrolujte, či po umiestnení zariadenia na záchytné lano dôjde k správnomu zaisteniu zariadenia - symboly zámok, ktoré slúžia ako ukazovatele zaistenia (značka G, Obr. 1), musia byť celé viditeľné v okienku.

- Skontrolujte, či v miestach, ktorými prechádza lano, sa nenachádza blato, piesok a pod.; i hrany nie sú ostré a i nie sú viditeľné stopy po mazivách, lepe alebo farbe. Skontrolujte, či správne funguje záis ovacia va ka a jej sprátna pružina a i nie sú zablokované.

Skontrolujte, či správne funguje zaistovací systém a či pružiny reagujú primeraným spôsobom. Zároveň skontrolujte, či sa indikátor smeru voľne pohybuje, i nie je zdeformovaný, i nemá ostré hrany, i sa vráti do správnej polohy a i zostane na svojom mieste po as používania zariadenia.

- Vlastnosti záchytného lana a lana polohovacieho zariadenia sa môžu časom zmeniť kvôli opotrebovaniu, treniu, znečisteniu a pod. V dôsledku toho je pred každým používaním potrebné skontrolovať stav záchytného lana a lana polohovacieho zariadenia. Skontrolujte, i niektoré pramene nie sú poškodené, i nedošlo k stvrdnutiu, zmenám priemeru, prerezaniu. V prípade pochybnosti ho nechajte vymeni kompetentnou osobou.

- Pred použitím skontrolujte, i je zariadenie umiestnené v správnom smere na záchytnom lane.

Pred každým používaním sa odporú skontrolovať výrobok, i je istý a i sa nič nemôže dostať do zatváracieho mechanizmu výrobku CAMELEON® ani do blokovacieho systému, aby sa predišlo akémukoľvek riziku.

VHODNÉ SPÔSOBY POUŽÍVANIA

Zariadenie CAMELEON® sa používa so systémom na zachytávanie pádu, ktorý je uvedený v popisnom dokumente (pozri normu EN 363). Bezpe nostný postroj na zachytenie pádu (EN361) je jedinou povolenou pomôckou na pridržanie tela, ktorá sa smie používať, a spájacie komponenty musia by v súlade s normou EN362. Vytvorenie vlastného systému na zachytenie pádu môže byť nebezpečné, pretože sa môže stať, že každá bezpečnostná funkcia môže interferovať s inou bezpečnostnou funkciou. Pred akýmkoľvek používaním sa odporúča preštudovať si odporúčania týkajúce sa používania každej komponentu systému. Po každej ro nej kontrole výrobku je potrebné doplni popisný dokument výrobku.

Výrobok CAMELEON® sa musí používať výhradne s kotviacim lanom, s ktorým bol schválený.

SKLADOVACIE POKYNY

Po as prepravu a skladovania:

- výrobok uchovávať v pôvodnom obale,

- výrobok uchovávať mimo dosahu akéhokoľvek ostrého, drsného predmetu a pod.,

- výrobok uchovávať mimo dosahu: sinečného žiarenia, tepla, ohňa, teplého kovu, olejov, naftových výrobkov, drsných chemických výrobkov, kyselín, farív, riedidiel, ostrých hrán a konštrukcií malých rozmerov. Tieto faktory môžu ovplyvniť funkčnosť zariadenia na zachytávanie pádu.

Výrobok po použití skladujte v pôvodnom obale v suchej a vetranej miestnosti s izbovou teplotou.

- výrobok chráňte pred snežným žiarením, teplom a chemickými látkami (kyselinami alebo zásadami).

POKYNY TÝKAJÚCE SA ISTENIA A UDRŽBY

Výrobok očistite vodou, osušte handričkou a zaveste vo vetranej miestnosti, aby vyschol prirodzeným spôsobom, a skladujte ho v dostato nej vzdialenosti od akéhokoľvek zdroja priameho ohňa alebo zdroja tepla. Rovnako postupujte pri komponentoch, ktoré počas používania navhlili.

Nepoužívajte bieliaci prípravok, agresívne detergenty, riedidlá, benzín alebo farbivá, pretože tieto látky by mohli ovplyvni výkon zariadenia na zachytávanie pádu.



Страховочное устройство ползункового типа нагибкой анкерной

Соответствует основным требованиям директивы 89/686/CEE, в частности, в отношении концепции, эргономики и безвредности.

Соответствует требованиям и методам испытаний, указанным в стандартах EN353-2, EN358, EN12841 A/B ИНСТРУКЦИИ ПО ПРИМЕНЕНИЮ

Настоящая инструкция по эксплуатации должна быть переведена (согласно действующему законодательству) дилером на язык страны, которой данное оборудование будет использоваться. Пользователь данного СИЗ должен внимательно прочитать и понять настоящую

Методы испытаний, описываемые в стандартах, могут не отражать реальные рабочие условия. Поэтому каждая рабочая ситуация должна быть исследована, а каждый пользователь должен в совершенстве владеть техникой использования и знать пределы возможностей различных СИЗ. К использованию данного СИЗ допускаются исключительно компетентные лица, прошедшие соответствующую подготовку или работающие под непосредственным контролем и ответственностью компетентного начальника. Безопасность пользователя зависит от постоянной эффективности и прочности СИЗ, а также от четкого усвоения инструкций, излагаемых в данном руководстве по эксплуатации. Пользователь несет личную ответственность за любое применение СИЗ, которое не соответствует предписаниям настоящего руководств езопасности в отношении эксплуатации СИЗ, которые также рассматриваются в данном

К использованию данного СИЗ допускаются исключительно сотрудники, обладающие хорошим здоровьем. Не обладающие необходимым состоянием здоровья лица, применяющие настояще СИЗ, подвергают себя опасности. В случае сомнений необходимо проконсультироваться с

Необходимо строго соблюдать правила использования, контроля, ухода и хранения.

Перед каждым использованием необходимо обращаться к инструкциям по применению каждого составляющего элемента системы.

Лямочный предохранительный пояс (EN361) является единственным устройством удержания тела, которое может исполъ

ОПИСАНИЕ

CAMELEON® должно сертифициро Страховочное CAMELEON® , предназначенным выполнения функций, описанных ниже. В работы , Разрешаются методы , избежания ненадлежащего , которые изображены ниже. Все виды

запрещены,

Блокирующее устройство:

➤ бление открытого типа скользят по анкерной линии и обеспечивает вертикальное перемещение пользователя. В случае падения, устройство автоматически блокируется на анкерной линии и останавливает падение пользователя. Прошло сертификацию на соответв EN353-2.

Устройство позиционирования:

➤ С помощью ручки устройства, находящейся в отпертом положении, оператор (оснащенный поддерживающим рабоче положение поясом) может отрегулировать расстояние между собой и опорной структурой. Прошло сертификацию на с EN358.

Устройство регулировки каната:

➤ Тип А: регулировочное устройство для страховочного каната

Данное устройство, установленное на страховочном канате, сопровождает пользователя при его перемещении и автоматически блокир овочном канате в результате воздействия статической или динамической нагрузки. Прошло сертификацию на соответствие стандарту EN12841 A.

➤ Тип В: подъемное устройство для рабочего каната

протivotном направлении свободно скользят. Прошло сертификацию на соответствие стандарту EN12841 тип В.

В целях наибольшей безопасности CAMELEON® оснащен устройством, предотвращающим подсосоединение меха канате в неправильном направлении. Механизм также оснащен индикатором падения, с помощью которого пользователь может определе

ВНИМАНИЕ! :

- Важно знать, в чем заключается разница между рабочим и страховочным канатами. Страховочный канат играет в основном вспомогательную роль для рабочего каната. Всего один задействованный в системе канат, служащий опорой, не является страховочным канатом, а ра Следовательно, если на регулируемую анкерную линию воздействует весь вес пользователя, она становится рабочей. В данном случае, в целях обеспечения оптимальной безопасности, следует при работах на высоте подсоединить к рабочему канату, оснащенному регулировочным еще один, страховочный канат с блокирующим устройством, соответствующим стандарту EN12841 тип A или EN353-2 (или другое блокирующее устройство EN355, EN360, и т.).

- CAMELEON® протестировано и сертифицировано с плетеным, полиамидным канатом EN353-2 и EN12841 тип A/B. Данное устройство необходимо использовать только с канатом, сертифицированным для него и указанным изготовителем. К анкерным линиям, применяемым с блокирующим устройс 400 г для надлежащего хода и позиционирования каната. На одном конце анкерной линии необходимо

завязать стопорный узел.
- Описанные в стандартах методы испытания не отражают в полной степени реальные условия применения на практике. Следовательно, каждую отдельную ситуацию нужно тщательно изучать. Пользователь должен обладать безупречной подготовкой в работе с разными устройствами и знать ограничения в их применении. Обучение должно проводиться компетентными и подготовленными инструкторами.

ОГРАНИЧЕНИЯ В ИСПОЛЬЗОВАНИИ

Описание продукта: (.1)
A/ Кнопка разблокировки механизма D/ Устройство, предотвращающее неверное F/ Кнопка разблокировки ручки
B/ Блокирующие кулачки E/ Ручка G/ Изображение замка, используемое в качестве индикатора замыкания устройства
C/ Индикатор падения

Руководство по эксплуатации устройства CAMELEON® :
(рис. 2) Устройство раскрывается легко, после выполнения двух последовательных действий. Достаточно нажать на кнопку разблокировки устройства (рис. 1, A,), затем, все еще нажимая на кнопку, потянуть ее назад. Боковые стенки устройства раздвигаются и раскр

(рис. 3) Теперь можно просунуть канат между блокирующими ку
(рис. 4) Устройство защелкивается методом простого сжатия боковых стенок. Блокировка всего устройства производится автоматиче

ВНИМАНИЕ! :(Рис.5)

- Для безопасности пользователя чрезвычайно важно проверить до начала работ, что устройство замкнуто надлежащим образом на анкерной линии, и убедиться, что изображение замка, используемое в качестве индикатора замыкания устройства (рис. 1, G) полностью видно в окошке (см. приложенный рисунок).

Если замок виден не полностью, устройство не замкнуто надлежащим образом и пользователь подвергается серьезной опасности. В данном случае следует сильнее нажать на боковые стенки для того, чтобы привести в действие механизм блокировки, или же, в отсутствие опасности падения, повторить вышеописанную процедуру по открытию и закрытию устройства.

Одно преимущество CAMELEON® , чтобы избежать возможных повреждений, предотвращающее

чрезвычайно важно. Однако, анкерная , входящего объем

Инструкция по эксплуатации ручки: (.8 9)
Чтобы положения нажать (.1, F) , удерживая , положение. Чтобы положение, же

• **Применение в качестве блокирующего устройства или устройства регулировки каната типа A:** (.10 11)
Ручка CAMELEON® должна положения. В положении CAMELEON® должен стороны; положения нужно убедиться каждый работы. должно

• **Применение в качестве устройства позиционирования или устройства регулировки каната типа B:** (Рис.12)
Ручка CAMELEON® должна положения. В положении CAMELEON® движениями противоположном положения нужно убедиться каждый работы. Для , чтобы между , чтобы , свободный

(EN358) должен быть . Не разрешается осуществлять , отличающиеся вышеописанного. Строго запрещено же

ВНИМАНИЕ! :

(.13 14) - а регулировки каната типа B к приспособлению нужно подсоединить блокирующее устройство, соответствующее стандарту EN353-2 (или другое блокирующее устройство согласно EN355, EN360, и .д.) или устройство регулировки каната типа A согласно стандарту EN12841 A.

(.15) - Если необходимо увеличить расстояние между устройством CAMELEON® и привязью пользователя, нужно использовать сертифицированную модель CAMELEON®. В целях безопасности пользователя для крепления устройства CAMELEON® ривязи запрещается использовать другие элементы кроме тех, которые были приведены в данной инструкции по эксплуатации.

Сводная таблица условий эксплуатации:

Применяемое устройство	Стандарт	Положение ручки	Соответствующие иллюстрации
Блокирующее устройс	EN353-2	Заперт	.11 + .12
- A	EN12841/A	Заперт	.11, 12, 13 + 15
- B	EN12841/B	Отперт	.13
	EN358	Отперт	.15

ХАРАКТЕРИСТИКА ИЗДЕЛИЯ

комплектующие	Материалы
	Нержавеющая сталь / алюминий / композитные материалы
Соединители	
Абсорбер энергии	

МАРКИРОВКА

- Идентификация производителя: DELTAPLUS®
- : CAMELEON®
- , 15 417200
- (0333)
- диаметр и тип троса, на котором должно использоваться страховочное
- Ø10.5 mm
- 15417200 выпуска 2015
- указание соответствия требованиям директивы (пиктограмма CE)
- стрелка, указывающая на направление использования
- максимально допущенный вес
- разъяснительная схема для использования в качестве натяжного устройства для стропа
- изображение человека, указывающего на направление
- Также пиктограммы:
- Индикатор блокировки у

МЕРЫ ПРЕДОСТОРОЖНОСТИ

- Пользователь не должен отпирать или манипулировать устройством, пока существует опасность падения. Манипуляция блокирующего устройства во время подъема или спуска может нарушить надлежащее функционирование тормозного механ

В целях безопасности и перед каждым использованием необходимо проверить следующее:

- чтобы безопасная высота была достаточной (свободное пространство под ногами пользователя) и никакие предметы не затрудняли нормальное функционирование страховочной системы. ②
- Безопасная высота расстояния остановки Н + дополнительное безопасное расстояние 1 м. Расстояние Н измеряется от начального положения под ногами до конечного положения (равновесие пользователя после ос
- Точка анкерного крепления каната, находящаяся над пользователем, должна обладать минимальной устойчивостью к растяжению согласно стандарту EN795. Проверить, что высота прохода под ногами пользователя – снаряжения :

- предусмотреть как минимум высоту 2
- предусмотреть как минимум высоту 2,60
- данное расстояние может варьировать в зависимости от длины анкерной линии. Обратиться за данной информацией к предприятию-

- Убедиться в том, что общая обстановка ограничивает эффект маятника в случае падения. Во время подъема и спуска пытаться держаться между этими двумя точками. В целях безопасности пользователя важно, чтобы работы выполнялись с наименьшим риском на а также на наименьшей высоте.

Страховочным устройством рекомендуется снабжать каждого человека, работающего на высоте.

Данным СИЗ может пользоваться только один человек.

Масса пользователя, включая вес его одежды и снаряжения, не должна превышать максимально допустимую

ВНИМАНИЕ!

Некоторые физические и психические факторы могут отрицательно повлиять на безопасность пользователя, при возникновении сомнений

Во время использования ни одна из деталей устройства не должна входить в контакт со следующими элементами:

режущие предметы, острые края и конструкции малого диаметра, масла, агрессивные химические продукты, огонь, горячий металл, любые типы проводов...

В целях безопасности и перед каждым использованием необходимо проверить следующее:

- чтобы соединительные элементы (EN362) были застегнуты и заблокированы ⑤
- чтобы соблюдались правила эксплуатации, изложенные относительно каждого из элементов
- чтобы обстановка на рабочем месте ограничивала риск падения, высоту падения и маятниковые движения в случае падения.

Необходимо предусмотреть безопасное расстояние относительно линии электропередач или зон, где присутствует опасность поражения

- До и во время использования рекомендуется принимать все необходимые меры, чтобы в случае падения, спасение происходило в полной безопасности. Длина анкерных линий и виды доступного на рабочем месте снаряжения являются важными факторами. Следовательно, необходимо учитывать изменение факторов риска, а также предусматривать инструктаж по спасательным работам.

- Устройство можно использовать по наклонной плоскости в соответствии со стандартами EN12841 A/B и EN353-2.

- Проконтролировать перед каждым использованием, что блокирующая система находится в рабочем состоянии, после задействия при падении (деформация или п индикатора падения) или нечаянного падения устройства больше его не использовать ;

- Не использовать анкерную линию при наличии острых краев, структур мелкого диаметра и коррозии, так как эти факторы могут отрицательно

- Запрещается удалять, добавлять или заменять какой-либо компонент устройства или соответствующей анкерной линии без предварительного

- Согласно европейскому законодательству необходимо заполнить идентификационную карточку перед первым использованием изделия, а затем пополнять ее новыми сведениями; хранить вместе с изделием и руководством по эксплуатации.

- Любая перегрузка, будь она статической или динамической, может повредить анкерную линию.

- Советуется, в случае необходимости, использовать защитную оболочку для каната ввиду избежания его преждевременного износа и п возможных повреждений.

- ания, следить во время установки и/или регулировки стропа за тем, чтобы точка анкерного крепления находилась выше или на уровне талии пользователя, а также, что строп натянут, и что предел свободного передвижения превышает 0,60

ОГРАНИЧЕНИЯ В ИСПОЛЬЗОВАНИИ:

Перед любой работой, когда используется СИЗ, необходимо установить на видном месте план эвакуации, чтобы быть готовым к любой внештатной ситуации, которая может возникнуть во время работы.

Изделия механические и содержащие металлические детали (страховочное устройство с автоматическим возвратом, тросы, анкерные крепления и т.д.) : максимальный срок службы 20 лет от

СРОК СЛУЖБЫ

даты изготовления (включая время использования и хранения на)

Изделия текстильные или содержащие текстильные элементы (пояса, лямочные предохранительные пояса, амортизаторы и т.д.) : максимальный срок службы 10 лет при хранении (от даты), 7

Срок службы приводится ориентировочно. Он может значить варьироваться в силу действия следующих факторов:

- Несоблюдение инструкций производителя в отношении
- Агрессивная рабочая среда: морской воздух, химикаты, экстремальные температуры, режущие предметы и т.п.
- Особо интенсивное использование
- Сильные удары и нагрузки
- Незнание прошлого продукта.

Внимание: повреждения, вызываемые этими факторами, могут быть невидимыми для невооруженного глаза.

Внимание: при некоторых экстремальных условиях срок службы может

В случае сомнений продукт необходимо отправить на:

- или уничтожение

Для определения срока службы необходимо периодически

ИНФОРМАЦИЯ О ВАШЕМ СЕРВИСНОМ ЦЕНТРЕ, КОТОРЫЙ ДОЛЖЕН ЕЖЕГОДНО ПРОИЗВОДИТЬ КОНТРОЛЬНЫЙ ОСМОТР, МОЖНО НАЙТИ НА САЙТЕ WWW.DELTAPLUS.EU

Любые модификации или ремонт СИЗ запрещается производить без предварительного согласия производителя, а также без

СИЗ можно использовать только в тех областях, которые указаны в

Производитель не несет ответственности за любой несчастный случай, прямо или косвенно связанный с модификацией продукта,

инструкций, изложенных в данном руководстве.

ПЕРИОДИЧЕСКИЙ ОСМОТР СИЗ

организация должны производить осмотр как минимум каждые 12 месяцев. Такой контроль необходим для поддержания эффективности СИЗ и, как результат, повышения безопасности пользователя. Чтобы после такой проверки СИЗ можно было снова использовать, требуется составить соответствующий документ. Этот документ утверждает, что безопасность пользователя напрямую зависит от поддержания эффективности и прочности оборудования.

ПРОВЕРКА

(. 16 17) - Перед каждым использованием проконтролировать, что снаряжение работает надлежащим образом, и в особенности, что на

- Проверить до начала работ, что блокирующий механизм замкнут надлежащим образом после устан
Убедиться, что изображение замка, используемое в качестве индикатора замыкания устройства (G, рис. 1) полностью видно в окошке.
Убедиться в том, что на точках прохода каната нет грязи, песка, следов смазочных материалов, клея, краски и пр., а также, что канат не соприкасается с режущими краями. Убедиться, что блокирующий кулачок и соответствующая обратная пружина работают надлежащим образом, а не заблокированы.

Убедиться, что блокирующая система работает надлежащим образом, и что реакция пружин адекватна. Таким же образом проверить, что устройство, предотвращающее неверное подсоединение, движется свободно, что оно не повреждено, что на нем нет режущих краев, правильно приходит в исходное положение и не выхо

- Рабочие характеристики анкерной линии и стропа устройства позиционирования могут измениться со временем, особенно в результате износа, трения, попадания грязи и др. Следовательно, перед каждым использованием следует убедиться в надлежащем состоянии анкерной линии и стропа устройства позиционирования. Проверить, что на них нет поврежденных нитей, затвердевших мест, разницы в диаметре порезов. В случае сомнений, компетентный работник должен произвести их з

Во избежание опасности рекомендуется перед каждым использованием убедиться в том, что изделие работает надлежащим образом, чт
то ничто не препятствует работе замыкающего механизма устройства CAMELEON® и блокирующей системы.

СОВМЕСТИМОСТЬ

CAMELEON® должно использоваться с системой остановки падения, указанной в техническом паспорте изделия (см. стандарт EN 363). В качестве охватывающего тело пользователя снаряжения разрешается использовать только предохранительный лямочный пояс (EN 361), а соединительные элементы должны соответствовать требованиям EN362. Собственною изготовленная страховочная система может бы
каждая ее страховочная функция может отрицательно повлиять на другую страховочную функцию. Перед использованием системы следует ознакомиться с инструкциями по эксплуатации каждого компонента. Следует заполнять технический паспорт после каждой

CAMELEON® должно использоваться только с сертифицированной для него анкерной линией.

ИНСТРУКЦИИ ПО ХРАНЕНИЮ

Во время транспортировки и хранения:

- продукт должен оставаться в своей оригинальной упаковке
- продукт должен храниться подальше от режущих предметов, абразивных материалов и т.п.
- продукт необходимо хранить вне доступа: солнечных лучей, тепла, огня, горячего металла, масел, углеводородов, агрессивных хим продуктов, кислот, красителей, растворителей, острых кромок и конструкций малого диаметра. Воздействие этих элементов может вредно

После каждого использования продукт необходимо хранить в своей оригинальной упаковке в умеренных условиях в сухом и вентил
помещении.

- продукт необходимо хранить вне доступа солнечных лучей, тепла и химических продуктов (кислотных или щелочных).

ИНСТРУКЦИИ ПО ЧИСТКЕ/УХОДУ

Для чистки используют воду с мылом. После чистки изделие необходимо протереть ветошью и повесить сушиться в проветриваемом помещении вдали от открытого огня или источников тепла. То же самое касается элементов, подвергшихся во время использования

Не допускается использование жавелевой воды, агрессивных моющих средств, растворителей, бензина или красителей, веществ, которые

Данное СИЗ нельзя использовать вне пределов его возможностей.
Чтобы обеспечить идеальное функционирование СИЗ, и, как

тролировать его (СИЗ) состояние:

1/ визуальный контроль следующих элементов:

-Состояние ремня или троса: не должно быть рваных нитей, надрезов (даже очень малых), видимых повреждений швов, ожогов и необычных сужений.

- Состояние металлических деталей: не должно быть следов износа, деформации, ни коррозии, ни окисления.

- Общее состояние: необходимо исследовать устройство на предмет возможных повреждений, вызываемых действием ультрафиолетовых

- Корректное функционирование и фиксация соединительных

- Перед проведением работ убедиться, что карабины зашелкнуты и работают надлежащим образом.

На корректность работы страховочного устройства значительное воздействие могут оказать следующие факторы: влага, снег, лёд, грязь, шлам, краска, масла, клей, коррозия, износ ремня или каната и

2/ в следующих случаях:

-
-
-

растворителями, которые могут повлиять на функциониро

- если устройство подвергалось нагрузкам при предыдущем падении

- как минимум каждые 12 месяцев производителем или



Liikuv kukkumiskaitsevahend painduval julgustooel (kõis)

Toode vastab direktiivi 89/686/EMÜ põhinõuetele, eelkõige konstruktsiooni, ergonoomia ja ohutuse seisukohast.

Toode vastab standardite EN353-2, EN358, EN12841/AB

KASUTUSJUHEND



Edasimüüjal tuleb käesolev juhend (kehvitate eeskirjade kohaselt) tõlkida selle riigi keelde, kus varustust kasutatakse. Kasutaja peab enne isikukaitsevahendi kasutamist käesoleva teabelehe läbi lugema ja sellest aru saama.

Standardites kirjeldatud katsete meetodid ei kujuta tegelikke kasutustingimusi. Sel juhul on oluline uurida iga tööolukorda eraldi ja et iga kasutaja saaks täieliku väljaõppe erinevates tehnikates, et ta tunneks eri seadmete piiranguid.

Seda isikukaitsevahendit on õigus kasutada ainult pädevatel isikutel, kes on läbinud asjakohase väljaõppe või tegutsesvad pädeva järelevalvaja vahetus vastutusel. Kasutaja ohutus sõltub isikukaitsevahendi pidevast tõhususest, vastupidavusest ja käesoleva kasutusjuhendi eeskirjade õigesti mõistmisest.

Kasutaja on isiklikult vastutav kõikide käesoleva isikukaitsevahendi kasutuse eest, mis ei vasta käesoleva kasutusjuhendi ettekirjutustele, ja käesolevas kasutusjuhendis isikukaitsevahendi kohta sätestatud ohutusmeetmete mitte järgimise korral.

Seda isikukaitsevahendit on õigus kasutada ainult inimestel, kes on terved. Teatud tervislikud seisundid võivad kahjustada kasutaja ohutust. Kahtluste korral võtta ühendust arstiga.

Järgida rangelt kasutus-, kontrollimis-, hooldus- ja hoidmiseeskirju.

Kontrollige enne iga kasutuskorda süsteemi iga komponendi kasutussoovitusi.

Kukkumiskaitse turvarakmed (EN361) on ainus keha külge kinnitatav seade, mida on lubatud kasutada kukkumise peatamise süsteemis.

PRESENTATION

Toodet CAMELEON® tuleb kasutada ainult sellisel julgustuspinnal, mille jaoks see on sertifitseeritud.

CAMELEON® on mehhanism, mis hõlmab mitut funktsiooni, mida on alljärgnevalt kirjeldatud. Olenevalt töö laadist või mehhanismi kavandatud kasutusest, on tingimata vaja lähtuda käesolevast juhendist, et vältida igasugust ohtlikku kasutust. Lubatud on ainult juhendis illustreeritud tehnikad ja kõik muud kasutused on keelatud: Surmaoht.

Kukkumiskaitsevahend:

➤ Avanevat tüüpi seade libiseb oma julgustustoele ja tagab kasutaja vertikaalsed liikumised. Kukkumise korral lukustub seade automaatselt julgustustoele ja peatab kasutaja kukkumise. See on sertifitseeritud kooskõlas standardiga EN353-2.

Positsioneeriseade:

➤ Lahtises asendis käepideme abil saab seadmega reguleerida vahemaad töötaja (kes on varustatud tööasendi positsioonivõõga) ja struktuuri vahel. See on sertifitseeritud kooskõlas standardiga EN358.

Kõie reguleerimise vahend:

➤ Tüüp A : Reguleerimisvõõ turvatoe jaoks

Seda seadet kasutatakse turvatoe peal, kus see liigub kasutajaga tema asendi muutmistel käigus kaasa ja lukustub staatilise või dünaamilise koormuse toimel automaatselt turvatoe peale. See on sertifitseeritud kooskõlas standardiga EN12841, tüüpA.

➤ Tüüp B: tõususeade töötoe jaoks

Seadet juhitakse selle töötoe peal manuaalselt, see lukustub koormuse toimel ühes suunas ja libiseb vabalt vastassuunas. See on sertifitseeritud kooskõlas standardiga EN12841, tüüpB.

Teie suurema ohutuse tagamiseks on CAMELEON® varustatud veakindla mehhanismiga, mille roll on vältida seadme asetamist julgustustoele vales tõusu suunas. See on varustatud ka kukkumissindikaatoriga, mille ülesanne on võimaldada kasutajal kindlaks teha, kas seade on töökorras või mitte.

HOIATUS :

- Tähtis on teha vahet töötoe ja turvatoe vahel. Turvatugi on sisuliselt töötoe toeks. Kui toeks kasutatakse ainult ühte tuge, siis ei ole see turvatugi, vaid töötoe.

Järelikult, kui kasutaja kogu raskuse koormus langeb reguleeritava julgustustoele, siis saab julgustustoele töötoe. Seega tuleks optimaalse turvalisuse tagamiseks kõrguses töötamise ajal, kui te ripute töökoie otsas, millel on olemas reguleerimisvõõ, võtta juurde vähemalt veel üks teine julgustuskõis koos kukkumiskaitsevahendiga, mis on kooskõlas standardiga EN12841 tüüp A või standardiga EN353-2. (või muu kukkumiskaitsevahend, mis vastab standarditele EN355, EN360,....)

- CAMELEON® on katsetatud ja sertifitseeritud staatilise põimitud polüamiidkõiega läbimõõduga 10,5 mm, mis on kooskõlas standarditega EN353-2 ja EN12841 tüüp A/B. Seda tuleb kasutada ainult koos sellise toega, mille jaoks see on sertifitseeritud ja mille jaoks tootja seda soovib. Kukkumiskaitsevahendi ja kõie reguleerimise vahendite jaoks kasutatavad julgustustugesid tuleb kasutada koos 400 g kaaluva tasakaalustava raskusega, et tagada kõie õige tõõtamine ja õige asetuse. Valendite otsas tuleb teha sõlm, et tekitada sellele peatuskoht.

- Standardites kirjeldatud katsete meetodid ei esinda tegelikke kasutustingimusi. Sel juhul on oluline uurida iga tööolukorda eraldi ja et iga kasutaja saaks täieliku väljaõppe erinevates tehnikates, et ta tunneks eri seadmete piiranguid. Selleks on vajalik, et väljaõpet annaksid viinud ja ettevalmistuse saanud isikud.

KASUTUSPIIRANGUD

Toote kirjeldus: (Joon. 1)

A/ Seadme avamise nupp

B/ Lukustusnukid

C/ Kukkumissindikaator

D/ Veakindel suunamehhanism

E/ Käepide

F/ Käepideme avamise nupp

G/ Seadme lukustuse kontrolliseadmena

kasutatava tabaluku esitus

CAMELEON'i kasutusjuhend :

(Joon. 2) Seadet on lihtne avada ja seda tehakse kahe järjestikuse ja erineva liigutusega. Piisab sellest, kui vajutada seadme avamise nuppu (Joon.1, esitus A.), seejärel hoidke nuppu sissevajutatult ja tõmmake seda tagasi ja seadme küljel lähevad laiail, vabastades julgustustoe läbipääsu.

(Joon. 3) Siis on võimalik kinnitada kõis seadme kahe lukustusnuki vahele.

(Joon. 4) Seadme kinnipanemiseks vajutatakse kaks külge lihtsalt kokku ja kinni. Kogu seadme lukustus toimub automaatselt.

HOIATUS : (Joonis.5)

- Teie turvalisuse jaoks on põhitähtis kontrollida enne tööoperatsiooni alustamist, et seade on julgustustoele õigesti lukustatud, kontrollides, et tabalukukujutis, mis on lukustusindikaatoriks (Joon.1, esitus G) on vaateavas üleni nähtav (vt joonis siin juures).

Kui tabalukk ei ole üleni nähtav: siis ei ole seade korralikult lukustatud ja te olete tõsiselt ohus. Sellisel juhul piisab sellest, kui vajutada tugevamini seadme kahe külje vahele, et lukustusmehhanism käivituks, või, kui kukkumisoht on välistatud, teha eespool selgitatud seadme avamise ja sulgemise toimingud uuesti.

Üks CAMELEON® eelis on see, et seda ei ole seadme julgustustoele paigaldamiseks vaja turvarakmete küljest lahti ühendada. See väldib selle alla kukkumist.

(Joon. 6 & 7) – Kui seadet püütakse aetada selle julgustustoele vales suunas, siis veakindel suunamehhanism hakkab kõikumata ja takistab kõie läbipanemist, et vältida sellist paigaldamist. Teie turvalisuse jaoks on siiski põhitähtis enne kasutamist kontrollida, et seade on julgustustoele asetatud õiges suunas. Julgustusugi ühendatakse ankrupunkti seadmega kaasasoleva ühendusklambriga abil. Enne tööoperatsiooni alustamist kontrollige, et see ühendusklamber on õigesti lukustatud.

Käepideme kasutusjuhend: (Joon. 8 & 9)

Selleks et teha käepideme kinnisest asendist lahtisesse asendisse, tuleb lihtsalt vajutada käepideme avamise nuppu (Joon.1, esitus F) ja lükata käepideme asendisse, hoides samal ajal nuppu sissevajutatult. Uuesti kinnisesse asendisse panemiseks tuleb sama võtte vastupidi ja kontrollida, et käepideme on korralikult asendisse lukustunud, nii et naga on oma pesas tagasi.

• Kasutamise kukkumiskaitsevahendis või A tüüpi kõie reguleerimise seadmes : (Joon. 10 & 11)

CAMELEON® käepideme peab olema kinnises ja lukustatud asendis. Selles asendis, mida tuleb enne iga tööoperatsiooni järele kontrollida, peab CAMELEON® olema vabalt liikuv mõlemas suunas. See peab olema ühendatud otse kasutaja turvarakmetega selleks kaasapandud ühendusklambriga abil.

• Kasutamise positsioneerimisvõõ või B tüüpi kõie reguleerimise seadmes: (Joonis. 12)

CAMELEON® käepideme peab olema avatud asendis. Selles asendis, mida tuleb enne iga tööoperatsiooni järele kontrollida, libiseb CAMELEON® ainult ühes suunas ja on vastassuunas lukustatud. Kasutaja ja struktuuri vahelise vahelkauguse reguleerimiseks ohutusrihma pinguti kasutamisel, tuleb eemaldamiseks käepidet vajutada, ja selleks et läheneda, tõmmata käepideme vaba otsa.

Positsiooniseadme kasutamise ajal (EN358) peab kõie ühenduskamber olema ühendatud tööasendi positsioonivõõ ühe küljepandlaga, ja positsiooniseadme ühenduskamber peab olema ühendatud positsioonivõõ teise küljepandlaga, või vastupidi. Ükski muud tüüpi ühendamine peale siin eespool kirjeldatud ühenduse ei ole lubatud. Positsioonivõõ ühe pandla külge kahe ühenduskambri ühendamine on rangelt keelatud.

HOIATUS:
(Joon. 13 & 14) - Seadme kasutamise korral positsiooniseadmena või B tüüpi kõie reguleerimise seadmena tuleb seadmega koos kasutada standardile EN353-2 vastavat kukkumiskaitsevahendit (või muud kukkumiskaitsevahendit, mis vastab standarditele EN355, EN360, ...) või A tüüpi kõie reguleerimise seadet, mis vastab standardile EN12841, tüüp A.

(Joon. 15) – Kui seadme ja turvarakmete vahelist vahekaugust on vaja suurendada, siis tuleb kasutada versiooni, mis on sertifitseeritud kasutamiseks külge selle lahutamatu osana paigaldatud julgestusamortisaatoriga. Teie turvalisuse tagamiseks ei tohi ühendamiseks turvarakmetega kasutada ühtegi muud peale käesolevas juhendis kirjeldatud elementide.





Kokkuvõtlik kasutustingimuste tabel:

Kasutatav seade	Standard	Käepideme asend	Vastavad esitused
Kukkumiskaitsevahend	EN353-2	Kinni	Joon. 11 + Joon. 12
Kõie reguleerimise vahend – Tüüp A	EN12841/A	Kinni	Joon. 11, 12, 13 + 15
Kõie reguleerimise vahend – Tüüp B	EN12841/B	Lahti	Joon. 13
Positsiooniseade	EN358	Lahti	Joon. 15

TOOTE SPETSIFIKATSIOON

komponendid	Materjalid
Seade	Roostevaba / Alumiinium / Komposiit
Ühendusklambrid	teraset
Kõieühendused	polüamiidkinnas
Julgestusamortisaator	polüamiidkinnasningpolüesterkinnas



MÄRGISTUS

- Tootja andmed: DELTAPLUS®
- tootemudel: CAMELEON®
- partinumber, näiteks 15 417200
- Number of osalenu teavitatud asutuse kontrolli seadmed (0333)
- kukkumiskaitsevahendiga kasutatava kõie läbimõõt ja tüüp:  Ø10.5 mm
- tootmiskuupäev (kuu aasta), näiteks 15417200 aasta 2015
- Märgie vastavuse (CE-tähis) direktiiv
- Number of standard, millele toode vastab
- kasutussuunda näitav nool
- maksimaalne lubatud kaal
- ohutusrihma pingutina kasutamist sümboliseeriv skeem
- kasutussuunda sümboliseeriv inimesekujutis 
- Ning piktogramm:
-  Enne kasutamist lugege juhend läbi. 
-  Seadme kinnituse indikaator

ETTEVAATUSABINÕUD

- Kasutaja tohib seadet avada või käsitada ainult siis, kui kukkumisoht on välistatud. Libiseva kukkumiskaitsevahendi puutumine selle üles või alla liikumise ajal võib takistada pidurussüsteemi õiget funktsioneerimist ja põhjustada surmaohtu.

Ohutuse huvides ja iga kord enne kasutamist kontrollida:

- et vajalik vaba ruum oleks piisav (kasutaja jalge alt maani) ja et ükski takistus ei segaks kukkumise peatamise süsteemi normaalset tööd. 
- Vajalik vaba ruum on peatamisvahemaa H + täiendav ohutuskaugus 1 m. Vahekaugust H mõõdetakse lähtekohast kasutaja jalge alt kuni lõppasendini (kasutaja tasakaal pärast kukkumise peatamist).
- Kõie ankrupunkt peab olema valitud kasutaja kohal kõrgemal ja selle minimaalne tõmbetugevus peab olema vastavusse standardiga EN795. Kontrollige olenevalt kasutatavast kaitsevarustusest, et vajalik vaba ruum maani kasutaja all on piisav:
- > lihtversiooni kasutamise korral tuleb ette näha kasutaja jalge alt maani vähemalt 2 m,
- > julgestusamortisaatoriga versiooni kasutamise korral tuleb ette näha kasutaja jalge alt maani vähemalt 2,6 m, 
- > see vajalik vahekaugus võib olla pikem, olenevalt julgestustoe pikkusest. Küsige teavet vastava seadme tootjalt.
- Kontrollige, et seade üldine asetus piirab pendelliikumist kukkumise korral. Üles ja alla liikumise ajal teha nii, et julgestustugi kasutaja ja ankrupunkti vahel oleks võimalikult tugevamini pingul ja et kõieühendus ei oleks kunagi nende kahe punkti vahel lõtv. Teie turvalisuse jaoks on põhitähtis, et töö tegemisel oleks alati korraldatud nii, et nii kukkumisoht kui ka kukkumiskõrgus oleks viidud miinimumini.

Soovitav on anda igale kasutajale oma isiklik kukkumise peatamise seade.

Seda isiklikaitsevahendit võib korraka kasutada ainult üks inimene.

Kasutaja kaal koos riietega ja varustusega ei või ületada kukkumiskaitsevahendil märgitud maksimaalset kaalu.

HOIATUS:

Teatud tervise seisundid võivad kahjustada kasutaja ohutust, kahtluse korral konsulteerida arstiga.

Kasutamise ajal ei tohi kogu seade puududa vastu:

lõikavaid elemente, teravaid servi või väikese läbimõõduga struktuure, õlisid, agressiivseid kemikaale, leeki, tulist metalli, igat tüüpi elektrijuhte ...

Ohutuse huvides ja iga kord enne kasutamist kontrollida:

- et ühendusklambrid (EN362) on kinni ja lukustatud 
- et süsteemi iga elemendi kohta kirjeldatud kasutuseeskirjadest peetakse kinni
- et tööolukorra üldine asetus piirab kukkumisohtu, kukkumiskõrgust ja pendelliikumist võimaliku kukkumise korral.
- Tuleb ette näha ohutuskaugus elektriliinide või elektrohtu kujutavatest tsoonidest.
- Soovitage võtta enne kasutamist ja kasutamise ajal vajalikud abinõud võimalikuks päästeoperatsiooniks täie turvalisusega. Väga olulised tegurid selleks on julgestustuge pikkus ja töökohas kättesaadava varustuse tüübid. Järelikult tuleb arvesse võtta ka riskihindamist ja päästeoperatsioonide alast väljaõpet.
- Seadet võib kasutada kaldpinnal juhul, kui seda kasutatakse vastavalt standarditele EN12841 A/B ja EN353-2.
- Iga kord enne kasutamist kontrollige, et lukustussüsteem on töökorras ja, kui on olemas, et energiahajuti (amortisaator) ei ole rebenenud. Alati, kui on kahtlus seadme seisukorra suhtes, alati pärast kukkumise peatamist (kukkumiskõrgusindikaator on deformeerunud või purunenud) või seadme juhuslikku mahakukkumist ei tohi seadet enam uuesti kasutada ja see tuleb tingimata tagastada tootjale või tootja volitatud pädevale isikule. Seadet ei tohi uuesti kasutada enne, kui pädev isik on andnud kirjalkult loa seadme uuesti kasutamiseks.
- Teravad servad, väikese läbimõõduga struktuurid ja rooste on seadme puhul keelatud, sest need võivad kahjustada julgestustoe tugevust.
- Seadme ja selle julgestustoe komponente ära võtta, komponente juurde lisada või välja vahetada on ilma tootja nõusolekuta keelatud.
- Vastavalt Euroopa õigusnormidele tuleb enne toote esmakordset kasutamist täita andmekarta, mida tuleb seejärel ajakohastada ja hoida koos tootega, samamoodi nagu kasutusjuhendil.
- Igasugune staatiline või dünaamiline laeng võib julgestustuge kahjustada.
- Vajaduse korral soovitage kasutada kõiekaitset, et vältida kõieühenduste enneaegset kulumist ja kaitsta seda kõikide võimalike riskide eest.
- Positsiooniseadme kasutamisel tuleb ohutusrihma paigaldamisel ja/või reguleerimisel valvata, et selle ankrupunkt asuks kasutaja kohal kõrgemal või tema kasvuga samal tasemel, et ohutusrihm oleks pingul ja et selle vaba liikumine piirduks maksimaalselt 0,6 m.

KASUTUSPIIRANGUD :

Enne igasuguseid töid, kuu kasutatakse isikukaitsevahendit, tuleb koostada päästeplan, kuidas toimida hädaolukorras, mis võib töö ajal tekkida.

Metalltöötad ja mehaanilised töötad (automaatselt tagasitõmbamisega kukkumiskaitsevahend, lükanseade, tööd koht, ankrunkinnitused jne...): maksimaalne kasutusiga 20 aastat alates tootmiskuupäevast (hoidmine ja kasutamine kaasa arvatud).

Tekstiiltöötad või tekstiilist elemente sisaldavad töötad (turvarakmed, võõd, julgestusamorfisaatorid jne...): maksimaalne kasutusiga hoidmisel 10 aastat (alates tootmiskuupäevast), 7 aastat alates esimesest kasutuskorrast.

Kasutusiga on antud indikatiivselt. Seda võivad tugevalt muuta järgmised tegurid:

- ei järgita tootja juhiseid toote transportimiseks, hoidmiseks ja kasutamiseks

- töökeskond on agressiivne: mereõhk, keemiline keskkond, äärmuslikud temperatuurid, löikavad servad ...

- eriti intensiivne kasutus

- tugevad löögid või pinged

- ei tunta toote varasemat kasutust.

Hoiatus: need tegurid võivad põhjustada kahjustusi, mis ei ole palja silmaga nähtavad.

Hoiatus: teatud äärmuslikud tingimused võivad vähendada toote kasutusiga vaid mõne päevani.

Kahtluse korral jätta toode süstemaatiliselt kasutusest kõrvale selleks, et lasta toode:

- üle vaadata

- hävitada

Toote kasutusiga ei asenda perioodilist kontrolli (vähemalt kord aastas), mis võimaldab otsustada toote seisukorra üle.

IGA-AASTAST ÜLEVAATUST TEOSTAVA ÜLEVAATUSKESKUSE KONTAKTID ON VEEBISAILID WWW.DELTAPLUS.EU

KASUTUSIGA

Igasugune isikukaitsevahendi muutmine või täiendamine või parandamine on ilma tootja eelneva loata ja ilma tema töömeetodeid kasutamata keelatud.

Mitte kasutada väljaspool käesolevas juhendis määratletud kasutusala.

Tootja ei vastuta otseste või kaudsete õnnetuste eest, mis on juhtunud toote muutmise või käesolevas kasutusjuhendis ettenähtust erineval otstarbel kasutamise tagajärjel.

Mitte kasutada käesolevat varustust väljaspool selle kasutuspiiranguid.

Selleks et tagada toode töökorras seisukord ja seega kasutaja turvalisus, tuleb toodet süstemaatiliselt kontrollida:

1/ kontrollides visuaalselt järgmisi punkte :

- Rihma või köie seisukord: et ei narmendaks, ei oleks sisselõikeid, nähtavaid kahjustusi õmblustel, põletusi ja ebanormaalseid kokkutõmbamisi,

- Metallosade seisukord: et ei oleks kulunud, deformeerunud, soovitudnude ega roostetanud,

- Üldseisukord: otsida võimalikke ultraviolettkiirgusest ja muudest ilmastikuoludest tingitud kahjustuste märke

- Ühenduskambrite õige töötamine ja lukustumine.

- Kontrollige, et karabiinhaagid töötavad korralikult ja et karabiinhaagid lukustatakse enne tööde alustamist

Eritingimused, nagu niiskus, lumi, jää, pori, mustus, värvid, õlid, liim, soovitudnude, rihma või köie kulumine jne, võivad kukkumise peatamise seadme tööõeldust märkimisväärselt vähendada.

2/ järgmistel juhtudel:

- enne kasutamist ja kasutamise ajal

- kahtluse korral.

- kokkupuute korral kemikaalide, lahustite või kütustega, mis võiksid töömoodusi kahjustada.

- kui varustus on kannatada saanud varasemas kukkumises.

- vähemalt iga kaheteistkümneme kuu tagant tootja poolt või tootja volitatud pädeva organisatsiooni poolt.

ISIKUKAITSEVAHENDI PERIOODILINE KONTROLLIMINE

Vahendit peab kontrollima vähemalt kord iga kaheteistkümneme kuu tagant tootja ise või tema volitatud pädev organisatsioon. See väga tähtis kontrollimine on seotud isikukaitsevahendi hooldamisega ja tõhususega ning seega kasutaja turvalisusega. Selleks et isikukaitsevahendit uuesti kasutada, on vaja vahendit uuesti kasutamiseks kirjalikku luba, mis väljastatakse kontrolli tulemusel. Selles dokumendis täpsustatakse, et kasutaja turvalisus on seotud vahendit tõhususe ja vastupidavuse säilimisega.

KONTROLLIMINE

(Joon. 16 & 17) – Iga kord enne kasutamist kontrollige, et varustus on töökorras ja eelkõige: et toode ei ole nähtaval deformeerunud, et sellel ei ole roostetamismärke, et kukkumiskindlaator ei ole käivitatunud, et märgistus on loetav.

- Enne kasutamist ja pärast seadme selle julgestustoele paigaldamist kontrollige, et seadme lukustus on teostatud õigesti, kontrollides, et lukustusdikaatoriks olev tabalukukujutis (esisut G, Joon 1) on vaateavas üleni nähtav.

- Kontrollige, et köie läbijooksu kohtades ei oleks muda, liiva jne; et ei oleks teravaid servi ja et nendes ei oleks määrdeaine, liimi või värvi jääke.

Kontrollige, et lukustusnuga ja selle tagasitõmbeverdu töötavad õigesti ja et need ei ole kinni blokeerunud.

Kontrollige, et lukustusüsteemi töötab korralikult ja et vedrud töötavad õigesti. Samuti kontrollige, et veakindlas suunamehhanismis midagi ei liiguks, et see ei ole deformeerunud, et sellel ei oleks teravaid servi, et see tuleks seadme kasutamise ajal korralikult tagasi ja jääks oma pessa.

- Julgestustoe ja positsiooniseadme ohutusrihma omadused võivad aja jooksul muutuda, eriti kulumine, hõõrdumine, määrdumine jms tõttu. Järelikult on iga kord enne kasutamist vaja järele kontrollida, et julgestustugi ja positsiooniseadme ohutusrihm on heas seisukorras ja töökorras. Kontrollige, et need ei ole kahjustatud, kõvenenud, nende läbimõõt ei ole muutunud, neil ei ole sisselõikeid. Kahtluse korral tuleb need lasta pädeval isikul välja vahetada.

- Enne kasutamist kontrollige, et seade on julgestussüsteemi asetatud õiges suunas.

Igasuguse riski ärahoidmiseks soovime iga kord enne kasutamist kontrollida toote seisukorda ja töökorda, et toode oleks puhas ja et miski ei saaks kaitsta CAMELEON® sulgemismehhanismi ja lukustusüsteemi tööd.

KASUTUSÜHILDUVUS

CAMELEON®-d kasutatakse koos kukkumise peatamise süsteemiga, nagu see on määratletud andmekaardi kirjelduses (vt standard EN363). Ainus keha külge kinnitav seade, mida on lubatud kasutada, on kukkumiskaitse turvarakmed (EN361) ja selle ühenduselemendid peavad vastama standardile EN362. Oma enda kukkumisvastase süsteemi loomine võib olla ohtlik, sest selles võib iga ohutusfunktsioon teist ohutusfunktsiooni segada. Kontrollige seega enne iga kasutuskorda süsteemi iga komponendi kasutussoovitusi. Andmekaardi kirjeldus tuleb ära täita iga kord pärast toote iga-aastast kontrollimist.

Toodet CAMELEON® tuleb kasutada ainult sellisel julgestuspinnal, mille jaoks see on sertifitseeritud.

HOIDMISJUHEND

Transportimise ja hoidmise ajal:

- hoida toodet selle pakendis

- hoida toodet eemal igasugusest löikavatest, abrasiivsetest jne esemetest...

- hoida toodet eemal: päikesekiirgusest, kuumusest, leegist, kuumast metallist, õildest, naftatoodetest, agressiivsetest kemikaalidest, hapetest, värvainetest, lahustitest, teravatest servadest ja väikese läbimõõduga struktuuridest. Need elemendid võivad kukkumise peatamise seadme töömoodusi kahjustada.

Pärast kasutamist hoida toodet pakendis mõõdukal temperatuuril, kuivas ja õhutatud kohas.

- hoida toode eemal päikesekiirgusest, kuumusest ja keemiatoodetest (happed või alused).

PUHASTUS- JA HOOLDUSJUHEND

Puhastada vee ja seebiga, kuivatada lapiga ja riputada õhutatud kohta, et lasta kuivada loomulikult ja eemal lahtisest leegist või soojusallikast. Sama kehtib elementide kohta, mis on kasutuse käigus niiskeks saanud.

Mitte kasutada Javelle'i vett, agressiivseid puhastusvahendeid, lahusteid, bensiooni või värvaineid, aineid, mis võivad kukkumise peatamise seadme töömoodusi kahjustada.

SL **Mehanizem za prepre evanje padca na prožnem varnostnem vodilu**
Ustreza zahtevam evropske direktive 89/686/CEE glede zahtev o neškodljivosti in ergonomi nosti, udobnosti.
Izpolnjuje zahteve in preskusne metode za norme EN353-2, EN358, EN12841 A/B
NAVODILA ZA UPORABO

Prevod (e obstaja) navodil v jezik države, kjer se uporablja naprava, zagotovila prodajalec. Vsak uporabnik mora pred uporabo prebrati navodila. Testne metode, opisane v standardih, ne predstavljajo dejanske pogoje uporabe. Zato je pomembno, da se preu i vsaka delovna situacija in da je vsak uporabnik v celoti usposobljen za razli ne tehnike in da pozna omejitve razli nih naprav.

Uporaba opreme je omejena na usposobljene osebe, ki so ustrezno usposobljene ali ki delujejo pod neposrednim nadzorom pristojnega nadrejenega. Varnost uporabnika je odvisna od stalne u inkovnosti opreme in od pravičnega razumevanju navodil za uporabo.

Uporabnik je osebno odgovoren za kakršno koli uporabo takšne opreme, ki ni v skladu z zahtevami iz tega priročnika in v primeru neupoštevanja varnostno zaščitnih ukrepov iz tega priročnika.

Uporaba opreme je omejena na zdrave osebe. Nekateri medicinski pogoji lahko vplivajo na varnost uporabnikov, zato se pred uporabo posvetujte s svojim zdravnikom.

Zaradi vaše varnosti dosledno upoštevajte nasvete za preverjanje, vzdrževanje in skladiščenje enje.

Pred uporabo se seznanite s priročnikom ali z uporabo vsakega sestavnega dela sistema.

Pas za preprečevanje padcev (EN361) je edino sredstvo za preprečevanje padcev, ki ga lahko uporabljate.

PREDSTAVITEV

CAMELEON® se lahko uporablja izključno na vodilu, na katerem je bil certificiran.

CAMELEON® je varnostni mehanizem, kot je opisano v nadaljevanju. Glede uporabe mehanizma oz. glede na namen uporabe je treba upoštevati ta priročnik, da ne pride do izpostavitve nevarnostim med njegovo uporabo. Samo uporabe, ki so prikazane, so dovoljene in vse druge uporabe so prepovedane: tveganje za življenje.

Mehanizem za preprečevanje padca:

Mehanizem z drsnikom, ki se odpira in je nameščen na varnostnem vodilu, zagotavlja navpično gibanje uporabnika. V primeru padca se mehanizem na varnostnem vodilu samodejno zaklene in tako prepreči, da ne pride do padca uporabnika. Mehanizem je certificiran po standardu EN353-2.

Mehanizem za nastavljanje položaja:

Razdaljo med operaterjem (ki je opremljen z varovalnim pasom) in strukturo je mogoče nastaviti z ročico na mehanizmu, ki je v odprtem položaju. Mehanizem je certificiran po standardu EN358.

Mehanizem za naravnavanje vrvi:

Tip A: varnostni mehanizem za naravnavanje

Uporablja se kot varovalo za uporabnika pri spremembi njegovega položaja in se samodejno zaklene na varnostnem vodilu zaradi statične ali dinamične obremenitve. Mehanizem je certificiran po standardu EN12841 tip A.

Tip B: varnostni mehanizem za dviganje

Mehanizem, ki se ročno aktivira za podporo pri delu, se zaklene pod vplivom tovora, ki potuje v eni smeri in prosto drsi v nasprotni smeri. Mehanizem je certificiran po standardu EN12841 tip B.

Zaradi zagotavljanja večje varnosti ima CHAMELEON® varnostni element Poka Yoke, katerega vloga je preprečiti usmeritev mehanizma v napačno smer v varnostnem vodilu. Ima tudi indikator padca, ki kaže uporabniku, ali mehanizem deluje ali ne.

OPOMBA:

Pomembno je razlikovati med delovnim pripomočkom in varnostnim pripomočkom. Varnostni pripomoček služi predvsem kot pripomoček pri delu. Zgolj eno vodilo za podporo še ne pomeni varnostnega pripomočka, temveč delovni pripomoček.

Ko je nastavljeno varnostno vodilo obremenjeno s težo uporabnika, le-ta postane pripomoček ek pri delu. Ko je uporabnik pri delu na višini privezan z vrvmi z mehanizmom za naravnavanje vrvi, je z vidika optimalne varnosti priporočljiva dodatna varnostna vrv z mehanizmom za preprečevanje padca, ki je izdelana v skladu s standardom EN12841 tip A ali EN353-2 (ali z drugim mehanizmom za preprečevanje padca EN355, EN360, ...).

Mehanizem CAMELEON® je bil preverjen in certificiran s statično spleteno vrvmi iz poliamida premera 10,5 mm, v skladu s standardom EN353-2 in EN12841 tip A/B. Sme se ga uporabljati zgolj z vodilom, za katerega je certificiran in ga priporočajo proizvajalci. Varnostno vodilo, ki je del mehanizma za preprečevanje padca in mehanizma za nastavljanje vrvi, se uporablja s 400 g protitežjo, da se zagotovi pravilno delovanje in ustrezno pozicioniranje na vrvi. Na koncu varnostnega vodila je treba narediti vozle – točko za ustavev.

Metode testiranja v skladu s standardi ne predstavljajo dejanskih pogojev uporabe. Zato je pomembno, da se preuči vsak delovni položaj in da je vsak uporabnik v celoti usposobljen v različnih tehnikah, tako da pozna omejitve teh različnih naprav. Usposabljanje mora izvesti pristojno inusposobljeno osebo.

OMEJITVE PRI UPORABI

Opis izdelka: (sl. 1)

A/ tipka za odpiranje pri mehanizmu

B/ vzvod za zaustavitev

C/ indikator padca

D/ varnostni element Poka Yoke

E/ ročica

F/ tipka za odpiranje pri ročici

G/ ključavnica (žabica) za zaklepanje mehanizma

Navodila za uporabo mehanizma CAMELEON® :

(Sl. 2) Odpiranje mehanizma je preprosto; izvede se v dveh nadaljnjih in ločenih korakih. Pritisnite na tipko za odpiranje (sl. 1, Rep. A.) in jo držite, stranski ploščki odstopita in sprostita prehod do varnostnega vodila.

(Sl. 3) Vrv je mogoče napeljati med vzvodoma za zaustavitev.

(Sl. 4) Zapiranje se izvaja z rahlim pritiskom na stranski ploščki. Zaklepanje se samodejno vzpostavi.

OPOMBA: (Sl. 5)

Z vidika varnosti uporabnika je pomembno, da je mehanizem pred začetkom vsakega dela pravilno fiksiran na varnostnem vodilu, pri čemer se je treba prepričati, da je v oknu ključavnice (žabica), ki ima indikator zaklepa (slika 1, Rep. G), v celoti vidna (glej priloženo sliko).

Ključavnica (žabica) ni popolnoma vidna: mehanizem ni pravilno zaklenjen, to pomeni resno tveganje. V tem primeru je treba močnejše pritisniti med obema ploščkami, da se vključi mehanizem za blokiranje, oziroma se ni tveganja za padec, ponovno odprite in zaprite mehanizem, kot je opisano zgoraj.

Ena od prednosti mehanizma CAMELEON® je, da pri nastavitvi na varnostno vodilo ni potrebno odstraniti pasu. To dejansko preprečuje padce.

(Sl. 6 in 7) – Če boste poskušali usmeriti mehanizem v napačno smer na varnostnem vodilu, se varnostni element Poka Yoke premakne in ovira prehod vrvi pred nastavitvijo. Vendar pa je zaradi lastne varnosti pomembno, da je mehanizem pred uporabo nameščen v pravi smeri na varnostnem vodilu. Varnostno vodilo se priključi in nato ko sidriš a s priloženim priključkom. Prepričajte se, da je le-to pred začetkom uporabe pravilno zaklenjeno.

Navodila za uporabo ročice: (sl. 8 in 9)

Za preklon iz zaprtega v odprti položaj preprosto pritisnite (sl. 1, Rep.F) na tipko za odpiranje in nagnite ročico, medtem ko držite tipko. Za preklon v zaprti položaj ponovite isti postopek v obratni smeri in prepričajte se, da je ročica vpeta na zadnji strani zati.

Uporaba kot mehanizma za preprečevanje padca ali mehanizma za nastavljanje vrvi tipa A: (sl. 10 in 11)

Ročica CAMELEON® mora biti zaprta in zaklenjena. Pred vsako uporabo je treba preveriti, da je v tem položaju, ki omogoča prosto premikanje mehanizma CAMELEON® v obe smeri. Mehanizem mora biti neposredno povezan z uporabnikovim varnostnim pasom prek priključka, ki je priložen.

Uporaba kot mehanizma za nastavljanje položaja ali mehanizma za nastavljanje vrvi tipa B: (sl. 12)

Ročica CAMELEON® mora biti v odprtem položaju. Pred vsako uporabo je treba preveriti, da je v tem položaju, ki omogoča, da zdrsi le v eni smeri in se zaklene v nasprotni smeri. Za prilagoditev razdalje med uporabnikom in strukturo, ki je v uporabi skupaj z napenjalcem, obrnite ročico za stran od sebe ali k sebi s potegom za prosti konec vrvi.

Pri uporabi kot mehanizma za nastavljanje položaja (EN358) mora biti povezovalni element za vrv povezan s stransko vponko na pasu in priključen na mehanizem za nastavljanje položaja na drugo stransko vponko na pasu ali obratno. Dovoljena je le vezava, kot opisana tu, in nobena druga. Izrečno je prepovedano povezati dva priključka na isto vponko za pas.

OPOMBA:

(Sl. 13 in 14) – V primeru uporabe mehanizma kot mehanizma za nastavljanje položaja ali mehanizma za nastavljanje vrvi tipa B je treba uporabiti mehanizem za preprečevanje padca po standardu EN353-2 (ali drug mehanizem za preprečevanje padca EN355, EN360, ...) ali mehanizem za nastavljanje vrvi tipa A vrv po standardu EN12841 tipa A skupaj z osnovno mehanizmom.

(Sl. 15) - Če je treba razdaljo med mehanizmom in pasom povečati, morate uporabiti certificirano različico mehanizma CAMELEON® skupaj s sestavnim delom, ki je del mehanizma CAMELEON®. Z vidika varnosti uporabnika ni dovoljeno z mehanizmom CAMELEON® uporabiti drugih elementov, kot tistih, ki so opisani v tem priložnem priročniku.

Zbirna tabela pogojev za uporabo:

Mehanizem, ki se uporablja	Standard	Položaj ročice	Ustrezni prikazi
Preprečevanje padca	EN353-2	Zaprta	Sl. 11 + Sl. 12
Mehanizem za nastavljanje vrvi – tipA	EN12841/A	Zaprta	Sl. 11, 12, 13 + 15
Mehanizem za nastavljanje vrvi – tipB	EN12841/B	Odprta	Sl. 13
Mehanizem za nastavljanje položaja	EN358	Odprta	Sl. 15

SPECIFIKACIJE PROIZVODA

sestavine	Materiali
Mehanizem	Jeklo / aluminij / sestavljanke
Konektorji	jeklo
Vrv	poliamid
Amortizer	poliamid in poliester

OZNAKA

- Identifikacijska oznaka proizvajalca: DELTAPLUS®

- Model proizvoda: CAMELEON®

- številka serije, na primer 15 417200

- številka pooblaščenega družbe za nadzor opreme (0333)

- premer in vrsta vrvi, na kateri se mora uporabljati naprava za

zaustavljanje padcev: $\varnothing 10,5$ mm

- datum (mesec, leto) izdelave, na primer 15417200 leto 2015

- usklajenost s smernico (piktogram CE)

- številka norme, s katero je izdelek usklajen

- Puščica kaže smer uporabe

- Največja dovoljena masa

- Diagram simbolizira uporabo z vidika vzdolžne napetosti

- Prikaz osebe, ki predstavlja smer uporabe ④

- In naslednji simboli :



Pred uporabo pozorno preberite navodilo. ③



Indikator zapiranja mehanizma

PREVIDNOSTNI UKREPI

- Uporabnik lahko odpre ali uporablja mehanizem le, ko ni v tveganju za padec. Dotikanje mehanizma za preprečevanje padca v drsenju med dvigom ali spustom lahko ovira pravilno delovanje zavornega mehanizma in predstavlja tveganje za življenje.

Zaradi varnostnih razlogov in pred vsako uporabo preverite:

- ali je dovolj prostega prostora (pod nogami uporabnika) in da ni nikarkršnih ovir za normalno funkcioniranje sistema za preprečevanje padcev z višine. ②
Prost prostor za zaustavljanje H + dodaten varnostni odmik 1m. Oddaljenost H se meri od za etnega položaja pod stopali do konnega položaja (ravnotežje uporabnika po zaustavljanju pri padcu).

- To ka sidriš a na vrvi, ki jo dolo i uporabnik, mora imeti najmanjšo natezno trdnost v skladu s standardom EN795. Preverite, da je pri uporabljeni opremi dolžina zadostna, t.j. prilagojena uporabniku:

➢ v primeru uporabe osnovne različice najmanj 2 m pod nogami uporabnika, ②

➢ v primeru uporabe različice z elementom za absorpcijo energije najmanj 2m 60 pod nogami uporabnika, ②
ta razdalja je odvisna od dolžine varnostnega vodila. Preverite pri proizvajalcu.

- Preverite, da postavitve omejuje nihanje v primeru padca. Med dvigom in spustom naj bo varnostno vodilo med uporabnikom in to ko sidriš a trdno pritrjeno, kolikor je mogoče, ter da je vrv vrsto napeta. To je bistvenega pomena za varnost uporabnika, da se delo opravi tako, da se zmanjša tveganje za padce in višino padca.

Prepoo ljuvo je da vsak uporabnik ima enega zaustavljalca padca.

En kos opreme lahko uporablja samo ena oseba.

Teža uporabnika, vklju no z obla ili in opremo, ne sme presegati najve je mase, navedene za preprečevanje padca.

OPOMBA:

Dolo ena zdravstvena stanja lahko ogrozijo varnost uporabnika; e ste v dvomih, se posvetujte z zdravnikom.

Med uporabo celotni sistem ne sme biti v stiku z naslednjim:

ostri elementi, ostri robovi in strukture majhnega premera, olje, agresivne kemikalije, plamen, vro e kovine, vse vrste elektri nih vodnikov ...

Zaradi varnostnih razlogov in pred vsako uporabo preverite:

- da so vezni elementi (EN362) zaprti in zaklenjeni ⑤

- da so upoštevana navodila za delo, navedena za vsak element sistema

- Splošna razporeditev delovnega položaja omejuje tveganje padca, višino padca in nihanje v primeru padca.

Zagotoviti varno oddaljenost od elektri nih vodov ali obmo ja z elektri no nevarnostjo.

- Pred in med uporabo mehanizma je priporo ljuvo poskrbeti za vse predpise za morebitno reševanje. Pomembni faktorji pri tem so dolžina varovalnih nosilcev vrste opreme, ki je na voljo na delovnem mestu. Zato je treba upoštevati tudi oceno tveganja in usposabljanje za reševanje.

- Mehanizem se lahko uporablja na nagrnjeni ravlini, kadar se uporabljajo v skladu s standardom EN12841 A/B in EN353-2.

- Pred vsako uporabo preverite, da deluje sistem za zaklepanje in, po potrebi, da element za oddajo energije ni poškodovan. V primeru dvoma o stanju mehanizma po zaustavitvi padca (deformacija ali prelom indikatorja padca) ali v primeru naklju nega padca mehanizma ne smete ponovno uporabiti in ga je treba takoj vrniti proizvajalcu ali pristojni osebi v pregled. Mehanizma se ne sme uporabljati, dokler pristojna oseba ne poda pisnega privolila za ponovno uporabo.

- Ostri robovi, konstrukcije z majhnim premerom in korozija niso dovoljeni. saj bi lahko vplivali na nosilnost vodila.

- Prepovedano je odstraniti ali zamenjati kateri koli sestavni del naprave in vodila ali karkoli dodati brez soglasja proizvajalca.

- V skladu z evropskimi predpisi mora biti obrazec, ki spremlja izdelek, izpolnjen pred prvo uporabo izdelka in teko e posodobljen; hrani naj se ga skupaj z izdelkom in priložnim priročnikom.

- Vsaka stati na ali dinami na preobremenitve lahko poškoduje varnostno vodilo.

- Če je to potrebno, priporočamo uporabo zaščite za vrvi, da se prepreči prezgodnja obraba vrvi in za zavarovanje pred morebitnimi nevarnostmi.

- Pri uporabi mehanizma za nastavljanje položaja, se prepri ajte, da je pri nastavljanju in/ali med prilagoditvijo vrvi to ka sidriš a povodec nad ali v višini pasu; povodec naj bo napet in da gibanje naj bo omejeno na najve 0.60 m.

OMEJITVE PRI UPORABI:

Red vsako uporabo opreme za reševanje izdelati reševalni na rt za reševanje v nujnih primerih, do katerih lahko pride med delom.

Kovinski izdelki in mehanski izdelki (sistem za zaš ito pred padci z višine s samodejno prekinitvijo, delo na vrvi, sidriš e, itd...). Traja najve 20 let od datuma izdelave (vklju no s skladiš enjem in uporabo).

Tekstilni izdelki in izdelki, ki vsebujejo elemente iz tekstila (pasovi, vrvi, blažilniki energije itd ...): - življenjska doba: najve 10 let v skladiš u (od datuma proizvodnje), 7 let po prvi uporabi.

ROK TRAJANJA

Rok trajanja je samo okvirno naveden. Naslednji dejavniki so lahko zelo razli ni:

- Neskladnost z navodili proizvajalca za promet, skladiš enje in uporabo

- Delovno okolje je "agresivno", morsko okolje, kemikalije, temperaturni ekstremi, ostri robovi ...

- Zelo intenzivna uporaba

- Udarci ali pomembne omejitve pri uporabi

- Ni podatkov o predhodni uporabi.

Opozorilo: ti dejavniki lahko povzročijo neopazne poškodbe o. i.
Opozorilo: ekstremni pogoji lahko skrajšajo življenjsko dobo izdelka na nekaj dni.

Če ste v dvomih, vedno zavrzite izdelek in opravite naslednje:

- pregled
- uni enje neustrezne opreme

Med uporabo oprema ni bila periodično preverjana (minimum 1. letno), zato ne morete oceniti stanja opreme.

Življenje ni nadomestilo za redno preverjanje (na minimalno letno), ki bo ocenila stanje proizvoda.

PODATKI O LOKALNIH CENTRIH ZA LETNI PREGLED V WWW.DELTAPLUS.EU

Vsaka sprememba, dodatek ali popravilo zaščitne opreme so prepovedani brez predhodnega pisnega soglasja proizvajalca, brez dovoljenja za uporabo lastnih postopkov.

Ne uporabljajte zunaj svojega področja uporabe, določena v navodilih.

Proizvajalec ne more biti odgovoren za nikakršno neposredno ali posredno nesrečo po spremembi ali uporabi opreme, razen kot je določeno v tem priročniku.

Opreme ne uporabljajte mimo njenih omejitev.

Da boste zagotovili, da oprema pravilno funkcioniira in zaradi varnosti uporabnika je treba izdelek sistematično preverjati:

PERIODIČNI PREGLED ZAŠČITNE OPREME

Pregled obvezno vsakih 12 mesecev. Preverjanje lahko opravi proizvajalec ali pooblašena oseba, da boste popolnoma gotovi, da je zaščitna oprema varna za uporabo. Le pisani dokument dovoljuje ponovno uporabo zaščitne opreme. Ta dokument bo zagotovilo za varnost uporabnika in uinkovitost in odpornost opreme.

VERIFIKACIJA

(Sl. 16 in 17) – Pred vsako uporabo preverite pravilno delovanje opreme in še zlasti: da na izdelku ni vidnih poškodb, ni sledi oksidacije, indikator padca ni aktiviran, berljivosti oznak.

- Pred uporabo preverite, da je mehanizem za varnostnem vodilu, da se mehanizem pravilno zaklepa, da je v oknu ključavnice (žabica), ki ima indikator zaklepa (slika 1, Rep. G), v celoti vidna.

- Prepričajte se, da na prehodnih in vrvi ni umazanije, peska, itd., ostrih robov in nobenih sledov maziva, lepila ali barve. Poskrbite, da izvoda za zaklepanje in vzmet delujeta pravilno in da nista blokirana.

Poskrbite, sistem za zaklepanje in vzmeti delujeta pravilno. Prav tako se prepričajte, da je Poka Yoke v smeri premikanja, na njem ni vidnih sledov deformacije, nima ostrih robov ter da se med uporabo naprave pravilno vrne in ostane v ohišju.

- Značilnost varnostnega vodila in povodca na mehanizmu za nastavljanje položaja se lahko sčasoma razvijejo predvsem zaradi obrabe, trenja, umazanije, itd. Zato je treba pred vsako uporabo preveriti stanje varnostnega vodila in povodca na mehanizmu. Preverite, da vrvi ni poškodovana, na njej ni trdnosti, sprememb premera, zarez. V primeru dvoma, mora pristojna oseba zamenjati vrv.

- Preverite, da je naprava nameščena v pravo smer, na njegovem grebenu pred podpori uporabe.

Da preprečite kakršno koli nevarnost, priporočamo, da se pred vsako uporabo prepričate, da oprema pravilno deluje, da je ista in da niesar, kar bi lahko oviralo zapiralni mehanizem sistema CAMELEON® ali sistem za zaboje itev.

KOMPATIBILNOSTI UPORABE

CAMELEON® se uporablja s sistemom za zaustavljanje padcev, ki je opredeljen v opisnem listu (glejte standard EN363). Varovalni pas za zaščitno pred padci z višine (EN361) je edina naprava za pritrjevanje telesa, ki jo je dovoljeno uporabljati, spojni elementi pa morajo biti v skladu s standardom EN362. Sestava lastnega sistema je lahko nevarna, saj lahko posamezna varnostna funkcija negativno vpliva na drugo varnostno funkcijo. Zato pred vsako uporabo preverite priporočila za uporabo posameznega sestavnega dela sistema. Po vsakem letnem preverjanju naprave je treba izpolniti opisni list. CAMELEON® se lahko uporablja izključno na vodilu, na katerem je bil certificiran.

NAVODILA ZA UPORABO IN SKLADIŠ ENJE

Med prevozom in skladiščenjem:

- Izdelek hranite v embalaži
- Izdelek hranite ločeno od ostrih in abrazivnih predmetov, itd. ...
- Izdelek hranite zavarovano pred sonno svetlobo, toploto, ognjem, vročimi kovinami, nafto, naftnimi derivati, kemikalijami, kislinami, barvili, topili, ostrimi robovi in objekti z majhnim premerom. Ti elementi vplivajo na delovanje naprave za preprečevanje padca.
- Izdelek skladiščite v suhem in zra nem prostoru v originalni embalaži
- izdelek ne sme biti izpostavljen sonni žarkom, vročini in kemikalijam (baznim kemikalijami ali kislinami).

NAVODILA ZA UPORABO IN VZDRŽEVANJE

Očistite z vodo, obrišite s krpicco in obesite na zra nem mestu, kjer se bo naprava posušila na naraven na in, ločeno od varjenja ali toplotnih virov. To velja tudi za druge dele, ki so se namočili med uporabo.

Ne uporabljajte belil, agresivnih čistil, bencina ali barv, ker te snovi lahko vplivajo na delovanje naprave za preprečevanje padca.

LV Pārvietojams kritienu novēršanas līdzeklis ar elastīgu drošināšanas atbalstu

Atbilst Direktīvas 89/686/EEK pamatprasībām attiecībā uz uzbūvi, ergonomiju un nekaitīgumu.

Atbilst standartu EN353-2, EN358, EN12841 A/B prasībām un izmēģinājumu metodēm.

LĪETOŠANAS PAMĀCĪBAS

Šīs instrukcijas tulkojums tās valsts valodā, kurā aprakstus tiek lietots, nodrošina tās izplatītājs atbilstoši šīs esošajai likumdošanai. Nepieciešams, lai individuālās aizsardzības līdzekļi lietotājs izlasītu un saprastu šo instrukciju pirms aprīkojuma izmantošanas.

Standarta aprakstītās izmēģinājumu metodes neatbilstoši reālos apstākļos izmantošanas apstākļos. Ir svarīgi izpildīt katru konkrētu darba situāciju, kā arī lai katrs aprīkojuma lietotājs būtu apguvis dažādu tehniku izmantošanai un būtu informēts par dažādu līdzekļu izmantošanas ierobežojumiem.

Šo individuālās aizsardzības līdzekļu lietotājam kompetentas personas, kuras ir saņēmušas atbilstošu apmācību, kā arī personas, kuras darbojas augstākā kompetentā personā tieši atbild. Aprakstus lietotājam jādrošība ir atkarīga no individuālās aizsardzības līdzekļa netaisnības efektivitātes, no tās pretestības un atbilstošas šajai lietošanas instrukcijai sniegto norādījumu izpildes.

Aprīkojuma lietotājs ir personīgi atbildīgs par jebkuru šī individuālās aizsardzības līdzekļa izmantošanu, kura nav saskaņota ar šajām instrukcijām sniegtajām norādēm, kā arī par instrukcijai sniegtos drošības pasākumus, kas attiecas uz individuālo aizsardzības līdzekli, nevis rošanu.

Šo individuālās aizsardzības līdzekļu lietotājam jābūt veselībai un labai veselībai. Daži medicīniskie raksturs apstākļi var ietekmēt aprīkojuma lietotāja drošību; saņemiet padziļinātus ieteikumus.

Stingri ievērojiet aprakstus un ieteikumus, kas attiecas uz izmantošanu, tehniskās specifikācijas un drošības norādījumus.

Pirms katras aprakstus izmantošanas reizes pārliecinieties, ka katrs sistēmas komponents ir pareizi uzstādīts un izmantots saskaņā ar ieteikumiem.

Kritiska aizsardzības ierīce (EN361) ir vienīgais ķermeņa satveršanas līdzeklis, kuru atļauts izmantot kritiska apturēšanas sistēmā.

VISPĀRĒJAS APRAKSTIS

CAMELEON® ir lietojams drošināšanas atbalsta, uz kura tas ir sertificēts.

CAMELEON® ir līdzeklis, kas apvieno vairākas funkcijas, kas aprakstītas turpmāk. Atkarībā no veicamā darba vai no paredzētās līdzekļa izmantošanas, nepieciešams atkārtoti lasīt šī līdzekļa izmantošanas instrukciju, tādējādi izvairīties no jebkāda bīstama šī līdzekļa izmantošanas veida. Vienīgi ilustrētie tehnikas veidi ir atļauti un iebiedāda cita šī līdzekļa izmantošana ir aizliegta: nāvējošs risks.

Kritienu novēršanas līdzeklis:

> V rtnes tipa aparat r slīd pa tās drošināšanas atbalstu un nodrošina lietotāja vertikālu pārvietošanos. Kritiena gadījumā aparatūra automātiski bloķējas uz drošin šanas atbalsta un aptur lietot ja kritienu. L dzeklis sertific ts k atbilstošs normai EN353-2.

Pozicionēšanas līdzeklis:

> Ar atvērtā pozīcijā esošā roktura palīdzību aparatūra pieļauj distancs regulēšanu starp operatoru (kurš nēsā darba jostu ar stiprin jumiem) un darba virsmu. Aparat ra sertific ta k atbilstoša normai EN358.

Līdzeklis troses regulēšanai:

> Tips A : Drošības atbalsta regulēšanas līdzeklis

Drošības atbalsta regulēšanas līdzeklis tiek izmantots uz drošības atbalsta, tas pavada ierīces lietotāju tālā pozīcijās un automātiski bloķējas uz drošin šanas atbalsta, kas ir statisti vai dinamiski noslogots. Regul šanas l dzeklis sertific ts k atbilstošs A tipa normai EN12841.

> Tips B : pacelšanas ierīce darba atbaltam

Darbojoties manūali uz darba atbalsta, ierīce, atrodoties zem slodzes, bloķējas no vienas puses un brīvi slīd uz pretējo pusi. Ier ce sertific ta k atbilstošs B tipa EN12841 normai.

Lai paaugstinātu jūsu drošību, CAMELEON® ir aprīkots ar virziena indikatoru, kurš paredzēts, lai izvairītos no nepareizas (nepareiz virzien veiktas) aparat ras pozīcion šanas uz t s drošin šanas atbalsta. CAMELEON® aprīkots arī ar kritiena indikatoru, pēc kura līdzekļa lietotājs var noteikt, vai l dzeklis ir izmantojams vai n .

BRĪDĪNĀJUMS :

- Ir svarīgi noteikt atšķirību starp darba atbalsta līdzekli un drošības atbalsta līdzekli. Drošības atbalsta līdzeklis galvenok rt kalpo par darba atbalsta līdzekļa atbalstu. Vienam vienīgš atbalsta līdzeklis nav drošības atbalsta līdzeklis, bet gan darba atbalsta līdzeklis.

Talāk, tiklīdz regulējama drošināšanas atbalsta l dzeklis ir noslogots ar visu lietotāja svaru, tas kļ st par darba atbalsta l dzekli. L dz ar to nepieciešams, tikl dz, veicot darbu augstum , lietot js ir iek rt darba tros ar regul šanas l dzekli, pievienot vismaz otru drošin bas trosi ar kritiena nov ršanas l dzekli, kas atbilst A tipa EN12841 normai vai EN353-2 normai (vai citu kritiena nov ršanas l dzekli EN355, EN360, ...) lai garant u optim lu droš bu.

- CAMELEON® ticis p rbaud ts un sertific ts ar statistiku, v tu poliam da trosi 10,5 mm diametr , kas atbilst EN353-2 normai un A/B tipa EN12841 normai. Šis l dzeklis jāizmanto vienīgi kop ar atbalstu, uz kura tas ticis sertificēts un ražotāja atzīts. Drošināšanas atbalsti, kas izmantoti kritiena nov ršanas l dzekli ar troses regulēšanas l dzekļos, jāizmanto kop ar 400g smagu atsvaru, lai nodrošinātu troses pareizu funkciju šanu. Drošin šanas atbalsta gals j nosien, lai izveidotu kritiena aptur šanas atbalstu.

- Aprakstītās izmēģinājumu metodes neatspoguļo reālos līdzekļa izmantošanas apstākļus. Līdz ar to ir svarīgi pirms katras darba uz s kšanas reizes izp t t darba situāciju un raudzīties, lai katrs līdzekļa lietotājs ir perfekti instruēts attiecībā uz dažādiem līdzekļa izmantošanas veidiem, lai sp tu noteikt šo daž d līdzekļu ierobežojumus. Tādēļ nepieciešams, lai apmācību veiktu iepriekš sagatavotas, kompetentas personas.

IZMANTOŠANAS IEROBEŽOJUMI

Produkta apraksts: (1. att ls)

A/ Aparat ras atv ršanas pogas

D/ Virziena indikators

G/ Piekaram s sl dzenes att ls, kas ir

B/ Bloķēšanas izcilņi

E/ Rokturis

aparatūras nobloķēšanas mehānisma virziena

C/ Kritiena indikators

F/ Roktura atv ršanas pogas

indikatoris

CAMELEON izmantošanas instrukcija :

(2. att ls) Aparat ras atv ršana ir vienā rīka, tu veic ar div m vienu otrai sekojoš m, saprotam m kust b m. Nepieciešams uzspiest uz aparat ras

atv ršanas pogas (1. attēls, A daļa), pēc tam šo pašu pogu atbīdīt, turot to nospiestu, un aparatūras diski atbīdīsies, lai atbrīvotu ceļu drošin bas atbalsta ievietošanai.

(3. attēls) Tagad ir iespējams aparatūru ievietot trosi starp abiem bloķēšanas izcilņiem.

(4. att ls) Aparatūras aizvēršana veic, aizverot abus diskus ar vienāršu uzspiešanas kustību. Visa mehānisma bloķēšanās notiks automātiski.

BRĪDĪNĀJUMS : (5. att ls)

- Galvenais jūsu drošības garantēšanai ir pirms darbu sākšanas pārbaudīt, vai aparatūra ir pareizi nobloķēta uz drošināšanas atbalsta. Jāpārīcinās, ka piekaramās sl dzenes attēls , kas ir nobloķēšanas mehānisma indikators (1. attēls, G daļa), ir pilnībā redzams lodziņā (skatīt pievienoto attēlu).

Ja piekaramās sl dzenes attēls nav pilnībā redzams: aparatūra nav pareizi nobloķēta un iespējams nopietns risks. Ja tā noticis, nepieciešams stingri uzspiest starp abiem diskiem, lai ieslēgtu bloķēšanas mehānismu vai, tiklīdz kritiena risks ir novērsts, nepieciešams atkārtot iepriekš izskaidrotās aparatūras atvēršanas un noslēgšanas manipulācijas.

CAMELEON® ieprišroc ba ir tas, ka nav vairs nepieciešams to atvienot no grožiem, lai veiktu aparat ras savienošānu ar drošin šanas atbalstu. Tas nov rš kritiena iesp jam bu.

(6. un 7. attēls) Ja notiek mēģinājums novietot aparatūru nepareizi virzienā uz tās drošināšanas atbalsta, nobloķēšanas mehānisma indikators svārstās un trauc troses ievietošanu aparat r . Galvenais j tu drošin bas garant šan ir p rīcin šns pirms darbu uz s kšanas, ka aparat ra ir novietota pareiz virzienā uz tās drošināšanas atbalsta. Drošināšanas atbalsts jāpievieno aizķēšanas punktam ar piegādātā savienojšā elementa pal dz bu. J p rbauda, ka savienojšāis elements ir pareizi nobloķēts pirms darbu uz sākšanas.

Roktura izmantošanas instrukcija: (8. un 9. att ls)

Lai no aizsēgtās pozīcijas nonāktu atvērtajā pozīcijā, nepieciešams piespiest roktura atvēršanas pogu (1. attēls, F daļa) un sv rst r rokturi, vienlaic j turot nospiestu pogu. Lai atgrieztos aizsl gtāj poz cij , nepieciešams veikt darb bu apgriez t rti b un p rīcin ties, ka rokturis ir k rt g nostiprin ts sav iedobum ar kronšteina pal dz bu.

• Izmantošana kritiena novēršanas līdzeklī vai A tipa troses regulēšanas līdzeklī: (10. un 11. att ls)

CAMELEON® rokturim j atrodas aizsēgtā un bloķētā pozīcijā. Pirms katras darbu uz sākšanas jāpārbauda, vai rokturis ir šajā pozīcijā. CAMELEON® brīvi j p rvietojas abos virzienos. Tam j b t tieši savienotam rt lietot ja drošin bas grožiem ar pieg d t savienojšō elementa pal dz bu.

• Izmantošana pozicionēšanas līdzeklī vai B tipa troses regulēšanas līdzeklī : (12. tt ls)

CAMELEON® rokturim jāatrodas atvērtā pozīcijā. Pirms katras darbu uz sākšanas jāpārbauda, vai rokturis ir šajā pozīcijā. CAMELEON® slīd vien gi vien virzien uz tiek bloķēts pretējā virzienā. Lai noregulētu atātlumu starp līdzekļa lietotāju un darba virsmu, kad tiek izmantots troses nospriegot js, nepieciešams uzspiest uz roktura, lai att lin tos, un pavilkt aiz troses br v gala, lai pietuvotos.

Pozicionēšanas līdzekļa (EN358) izmantošanas laik troses savienojšājam elementam j b t savienotam ar vienu darba stiprin jumu jostas s nu cilpu un pozicionēšanas līdzekļa savienojšājam elementam jābūt savienotam ar otu darba stiprinājumu jostas ānu cilpu vai otrādi. Nevienš cits savienojumu veids nav atļauts. Ir kategoriski aizliegts pievienot abus savienojšōs elementus pie vienas un tās pašas cilpas.

BRĪDĪNĀJUMS :

(13. un 14. att ls) - Gad jum , ja aparat ra tiek izmantota k pozīcion šan s l dzeklis vai k B tipa troses regul šanas l dzeklis, normai EN353-2 atbilstošs kritiena novēršanas līdzeklis (vai cits kritiena novēršanas līdzeklis EN355, EN360, ...) vai normai EN12841 atbilstošs A tipa troses regul šanas l dzeklis j izmanto kop ar šo aparat ru.

(15. att ls) - Ja nepieciešams palielināt atātlumu starp aparatūru un drošības grožiem, jāizmanto CAMELEON® sertificētā versija, kurā neatdalāmā veid iemontēts trieciena enerģijas absorbētājs. Jūsu drošības garantēšanai tikai šajā instrukcijā aprakstītie elementi izmantojami CAMELEON® pievienošāni drošības grožiem. Citu elementu izmantošana nav atļauta.

Izmantošanas noteikumu apkopojšā tabula:

Izmantojamais līdzeklis	Norma	Roktura pozīcija	Atbilstošie attēli, to daļas
Kritiena nov ršana	EN353-2	Nosl gta	11. + 12. att ls
Troses regul šanas l dzeklis - A tips	EN12841/A	Nosl gta	11, 12, 13. + 15. att ls
Troses regul šanas l dzeklis - B tips	EN12841/B	Atv rta	13. att ls
Pozīcion šan s l dzeklis	EN358	Atv rta	15. att ls

PRODUKTA SPECIFIKACIJA

komponenti	Materiāli
Aparat ra	Ner s jošais t rauds/ Alum nijs/ Sakaus jumi
Savienot js	t rauda
Trošu sist ma	Poliam da
Amortizators	Poliam da ar poliestera

MARĶĒJUMS

- ražotāja identifikācija: DELTAPLUS®

- produkta modelis : CAMELEON®

- partijas numurs, piem ram, 15 417200

- apr kojuma kontroli veikuš s laboratorijas numurs (0333)

- diametrs un veids virvei, uz kuras j lieto kritiena blokators:  Ø10.5 mm

- izstr d juma izgatavošanas datums (m nesis, gads), piem ram, 15417200 gads 2015

- nor de, kas apliecina atbilst bu direkt vai (CE piktogramma)

- bultīņa, kas norāda lietošanas virzienu

- maksimālais pieļaujama svars

- sh ma, kas nor da troses nospriegot ja izmantošanu

- personas att lojums, kas nor da lietošanas virzienu 

- K apr piktogrammas:

 Pirms lietošanas izlas t lietošanas instrukciju 

 aparat ras nosl gšanas indikators

- standarta, kurai apr kojums atbilst, numurs

DROŠĪBAS PASĀKUMI

- Aparat ras lietot js ne dr kst atv rt vai k d cit veid manipul t ar aparat ru, kad ir nov rstis kritiena risks. Slidoša kritiena novēršanas līdzekļa aizskaršana pacelšan s vai nolaišan s kust bu laik var trauc t brems šan s meh nisma pareizu funkcion šanu un rad t n v jošu apdraud jumu.

Drošības apsvērumu dēļ pirms katras aprkojuma izmantošanas reizes j p rliecin : vai brīvā gaisa telpa (atāllums zem aprkojuma lietotāja kājām līdz zemei) ir pietiekama un vai nav šķēršļu, kuri varētu trauc t kritiena aptur šanas sist mas norm lai funkcion šanai 

Br v gaisa telpa ir apst šan s distance H + 1 m papildus droš bai. Distanci H m ra no aprkojuma lietot ja p d m s kumpoz cij l dz t p d m beig u poz cij (kad p c kritiena beig m ir atg ts l dzsvars un ir notikusi piln ga apst šan s).

- Troses pieākēšanas punktam, kas izvēlēts virs aparatūras lietotāja, jābūt vismaz minimālai vilkšanas pretestībai saskaņā ar EN795. Atkarībā no izmantojama apr kojuma j p rbauda, vai br vtais att lums zem aparat ras izmantot ja ir pietiekams:

> paredz t vismaz 2m att lumu zem aparat ras lietot ja k j m vien k rš s aparat ras versijas lietošanas gad jum , 

> paredz t vismaz 2m 60 cm att lumu zem aparat ras lietot ja k j m, ja tiek izmantota aparat ras versija, kur iemont ts trieciņa enerģijas absorbētājs, > atkar b no drošin šanas atbalsta garuma min tais att lums var palielin ties. Lai ieg tu vair k inform cijas, v rsieties pie ražot ja.

- P rbaud t, vai visp r jais novietojums ierobežo sv rstveida kust bu kritiena gad jum . Veicot k pšanas un nok pšanas kust bas, j raug s, lai drošināšanas atbalsts starp lietotāju un aizākēšanas punktu būtu pēc iespējas vairāk nostiepts un lai trošu sistēma nek nebūtu valģta starp šiem diviem punktiem. Lai garant tu droš bu, ir b tiski, lai darbs tiktu veikts veid , kas samazina k kritiena iesp jas, t ar kritiena augstumu.

Ieteicams izsniegt kritiena aptur šanas l dzekli katram lietot jam.

Šo individuālās aizsardzības līdzekli vienlaicīgi drīkst lietot tikai viena persona.

Lietotāja svars, ieskaitot viņa apģērbu un aprkojumu, nedrīkst pārsniegt uz kritiena novēršanas līdzekļa norādīto maksim lo svaru

BRĪDINĀJUMS:

Daži medic niska rakstura nosac jumi var ietekm t lietot ja droš bu, šaubu gad jum sazinieties ar savu rstu.

Izmantošanas laikā līdzekļu kopums nedrīkst nonākt kontaktā ar:

griez giem priekšmetiem, as m dzeg m un maza diametra objektiem, eļļām, agresīviem ķīmiskiem produktiem, liesmu, karstu metālu, visu veidu elektr bas vad t jiem...

Drošības apsvērumu dēļ pirms katras aprkojuma izmantošanas reizes jāpārlicinās:

- vai savienojšie elementi (EN362) ir noslēgti un bloķēti 

- vai ir iev rotī attiec b uz katru sist mas elementu sniegtie lietošanas nor d jumi;

- vai darba situācijas vispārējie apstākļi ierobežo kritiena risku, kritiena augstumu un svrstveida kust bu kritiena gad jum .

Nepieciešams paredz t droš bas distanci attiec b uz elektriskajam l nij m un zon m, kur s iesp jas elektrisks apdraud jums.

- Pirms aparat ras izmantošanas un t s izmantošanas laik m s iesak m veikt droš bas pas kus, kas b tu nepieciešami drošai iesp jamajai gl bšanai. Drošin šanas atbalstu garums un darba viētā pieejamā aprkojuma veidi ir nozīmīgi faktori. Līdz ar to nepieciešams ņemt vērā risku nov rt šanu un personu apm c bu gl bšanas veiksānai.

- Aparatūru drīkst izmantot uz slīpas virsmas saskaņā ar normām EN12841 un EN353-2.

- Pirms katras izmantošanas reizes pārbaudīt, vai bloķēšanās sistēma ir darba kārtībā, kā arī vajadzības gadījumā pārbaudīt, vai trieciņa enerģijas izklied t js nav sapl sts. Ja ir šaubas par aparat ras st vokli p c kritiena aptur šanas (deform cijas vai kritiena indikatora boj jums) vai p c nejauš aparatūras kritiena, šo aparatūru vairs nedrīkst izmantot. Ierīce noteikti jāatdod atpakaļ ražotājam vai kompetentai, ražotāja instru tai personai. Ier ci nedr kst izmantot pirms kompetenta persona nav rakstiski apliecinājusi atļauju atkārtoti izmantot šo aparatūru.

- Asas malas, strukt ras ar mazu diametru un korozija var ietekm t drošin šanas atbalsta iztur bu.

- Ir aizliegts ņemēt, pievienot vai aizstāt kādu ierīces un tās drošināšanas atbalsta sastāvdaļu bez ražot ja piekrišanas.

- Saskaņā ar Eiropas noteikumiem aparatūras identifikācijas kartīte jāaizpilda pirms produkta pirmās lietošanas reizes, pēc tam to regul ri atjauno un saglab kop ar produktu un t izmantošanas instrukciju.

- Jebkura statistika vai dinamiska p rslodze var saboj t drošin šanas atbalstu.

- Kad nepieciešams, m s iesak m izmantot troses aizsargelementu, lai izvair tos no trošu sist mas priekšlaic gas nolietošan s un lai to pasarg tu no iesp jamiem boj jumiem.

Izmantojot pozicion šan s l dzekli, jāraugās, lai uzstādīšanas un/ vai troses regulēšanas laikā pieākēšanas punkts atrastos virs ierīces lietotāja vidukļa l nijas vai t s apvid , lai trose tiktu uztur ta nostiept st vokl un lai br va p rvietošan s tiktu ierobežota l dz maksim li 0,60m.

IZMANTOŠANAS IEREBEŽOJUMI:

KALPOŠANAS ILGUMS

Pirms katras operācijas, kas paredz kāda individuālās aizsardzības līdzekļa izmantošanu, j izstr d iesp jamais gl bšanas pl ns, lai sp tu operat vi r koties ikvien krt ras gad jum , ja rastos t da nepieciešam ba.

Met la elementi un meh niski elementi (kritiena aptur šanas l dzeklis ar automatisku atritināšanas funkciju, slidošie elementi, līdzekļi darbam uz virvēm, pieākēšanas elementi utt...): maksimālais kalpošanas ilgums ir 20 gadi, skaitot no ražošanas datuma (ieskaitot uzglab šanu un lietošanu).

No auduma izgatavoti elementi vai elementi, kuri satur auduma elementus (rīeļģs, jostas, trieciņa enerģijas absorbētāji utt.): maksimālais kalpošanas ilgums ir 10 gadi uzglab šan (skaitot no ražošanas datuma), 7 gadi, skaitot no pirm s lietošanas reizes.

Nor d tais apr kojuma kalpošanas ilgums ir aptuvens. To var iev rojami ietekm t š d faktori:

- transport šanas, uzglab šanas un lietošanas instrukciju neiev rošana;

- "agres va" darba vide, apstākļi: darbs jūrā, darbs ar ķīmiskiem produktiem, gal jas temper ras, asas dzegas...

- paši intens va lietošana;

- iev rojams trieciens vai spiediēns;

- zināšanu trūkums par aprkojuma iepriekšējiem lietošanas apstākļiem.

Uzman bu: šie faktori var izraisīt ar neapbruņotu aci neredzamus boj jumus.

Uzmanību: daži ekstrēmi apstākļi var saīsināt aprkojuma kalpošanas laiku l dz daž m dien m.

Šaubu gadījumā aprkojums jāizjākl visā tā garumā un tas jāpakļauj:

- p rbaudei vai

- izn cin šanai

Noteiktis apr kojuma kalpošanas ilgums neaizst j periodiskas p rbaudes (minimāli 1 reizi gadā), kas ļauj spriest par aprkojuma stāvokli.

LAI UZZINATU, KUR ATRODAS TUVAKAIS APRIKOJUMA IKGADEJAS PARBAUDES CENTRS, APMEKLEJIET WWW.DELTAPLUS.EU

Jebk da individuāls aizsardzības līdzekļa pārveidošana, tā pievienošana vai labošana nedrīkst tikt veikta bez iepriekšējas saskaņošanas ar ražotāju. Minētās manipulācijas jāveic ražotāja atļautā operatīvā veidā.

Neizmantojot rīpus tam paredzētās izmantošanas jomas, kas noteikta lietošanas instrukcijā.

Ražot j š nav atbildīgs par tiešu vai netiešu nelaimes gadījumu, kas noticis p c aprīkojuma p rveidošanas vai p c cit das t izmantošanas, nek noteikts instrukcijā.

Neizmantojot šo aprīkojumu, p rsniedzot t lietošanas ierobežojumus. Lai p rliecin ties par aprīkojuma funkcijām šanas st vokli un l dz ar to garant un t lietot ja drošību, aprīkojums sistem tiski j p rbauda:

1/ vizuāli apskatīt šādus punktus:

-Siksnas vai virves st vokli: vai t š nav spurainas, vai uz t m nav iegriezuma pazīmju, redzamu šuvju bojājumu, apdegumu, vai nav v rojama neparasta to saraušanās,

- Metāla detaļu stāvoklis: vai nav vērojamas nodiluma, deformēšanās, korozijas vai oksidācijas pazīmes,

- Vīsp rīkais st voklis: mekl t jebkuru bojājumu, kurus radījis ultravioletais starojums vai citi klimatiskie apstākļi.

- Savienojamo elementu pareiza funkcionēšana un bloķēšana.

- P rliecin ties, vai karab nes funkcionē pareizi un vai karab nes pirms darbības uzsākšanas ir noslēgtas.

- P rliecin ties, vai karab nes funkcionē pareizi un vai karab nes pirms darbības uzsākšanas ir noslēgtas.

- P rliecin ties, vai karab nes funkcionē pareizi un vai karab nes pirms darbības uzsākšanas ir noslēgtas.

- P rliecin ties, vai karab nes funkcionē pareizi un vai karab nes pirms darbības uzsākšanas ir noslēgtas.

INDIVIDUĀLĀS AIZSARDZĪBAS LĪDZEKĻA PERIODISKA PĀRBAUDE

Ražotājam vai ražotāja pilnvarotai, kompetentai organizācijai vismaz reizi divpadsmit mēnešos jāveic pārbaude. Šī pārbaude ir ļoti svarīga un ir saistīta ar individuālās aizsardzības līdzekļa efektivitāti un tād ar t lietotāja drošību. Lai individuālās aizsardzības līdzekli drīkst t izmantot atkārtoti, š s p rbaudes laikā nepieciešams iegūt rakstisku dokumentu, kas atļauj šo līdzekļu atkārtotu izmantošanu. Šis dokuments precizēs to, ka lietotāja drošība ir saistīta ar aprīkojuma efektivitāti un pretestību uzturēšanai.

PĀRBAUDE

(16. un 17. att. ls). Pirms katras aparatras izmantošanas reizes j p rbauda aprīkojuma funkcijām šanas un j p rbauda: vai produktam nav acīmredzamas deformācijas, vai uz t š nav oksidēšanās pēdu, vai kritiena indikatoru nav atslēgti, vai marķējumi ir salasāmi.

- Pēc tam, kad aparatūra uzstādīta uz drošināšanas atbalsta, pirms tās lietošanas jāpārbauda, vai aparatūra bloķēšanās noris pareizi. J p rliecin s, ka piekaramās slēdzēns atslēgts, kas kalpo kā bloķēšanās mehānisma indikatoru (1. attēls. G daļa) ir pilnībā redzams t lodziņā.

- Jāpārliedzina, ka troses caurvēršanas punkti ir tīri no dubļiem, smiltīm utt., ka nav asu malu, ka nav sm rvielu, l mes vai kr sas p du. J p rliecin s, ka bloķēšanās izcilņi un to atsperes darbojas pareizi un ka tie nav bloķēti.

- Jāpārbauda, vai bloķēšanās sistēma darbojas pareizi un vai atsperes funkcionē atbilstoši. Tāpat jāpārliedzina, ka aparatūras nobloķēšanas mehānisma virzienu indikatoru ir nofokuss, ka tas nav deformēts, ka tam nav asu malu, ka tas atgriežas pareiz st vokli un paliek tam paredzētā vietā visu aparatras izmantošanas laiku.

- Drošināšanas atbalsta un pozicionēšanās līdzekļa troses tehniskās pārbaudes laikā, paši nodiluma, berzēšanas, sm r šanas u.c. iemeslu dēļ. Līdz ar to pirms katras aparatūras lietošanas reizes jāpārliedzina, vai pozicionēšanās līdzekļa troses pareizi funkcionē. Jāpārbauda, vai tiem nav vērojami sabojājumi vijumu posmi, sacietējumi, diametra izmaiņas, iegriezumi. Saūba gadījumā kompetentai personai boj t ier cej aizvieto ar jaunu.

- Pirms t s izmantošanas p rbaud t, vai aparat ra uz drošinājumu atbalsta ir novietota pareiz virzien .

Lai izvairītos no jebk da riska, m s iesak m pirms katras lietošanas p rliecin ties, vai produkts funkcionē labi, vai tas ir t rts un vai nek as nevar trauc t sl gšanas meh nismam CAMELEON®, kā arī bloķēšanas sistēmā.

LĪDZEKĻA SAUKŠĒJĀNĀ

CAMELEON® lieto kopā ar tādu kritiena bloķēšanas sistēmu, kas noteikta apraksta lapā (skatīt standartu EN363). Kritiena blokatora drošības josta (EN361) ir vienīgā ķermeņa drošības josta, ko ir atļauts lietot, un savienojuma elementi jābūt saskaņā ar EN362. Var b t stami izveidot savu kritiena blokatora sist mu, kur katra drošības funkcija var trauc t citu drošības funkciju. T d j di pirms katras lietošanas izlasiet ieteikumus, k lietot sist mas katru sastāvdaļu. Apraksta lapā jāaizpilda pēc katras ikgad j s produkta p rbaudes.

CAMELEON® j lieto tikai uz drošināšanas atbalsta, uz kura tas ir sertificēts.

UZGLABĀŠANAS INSTRUKCIJA

Transportēšanas un uzglabāšanas laikā:

- uzglabāt aprīkojumu tā oriģinālajā iepakojumā;
- nepieļaut aprīkojuma kontaktu ar jebkuru griezum, abrazīvu utt.;
- sargāt aprīkojumu no saules stariem, karstuma, liesmām, karsta metāla, eļļām, naftas produktiem, agresīviem ķīmiskiem produktiem, sk b m, krāsvielām, šķīdinātājiem, asām dzegām un no maza diametra struktūrām. Šie elementi var ietekmēt kritiena apturēšanas līdzekļa tehniskos rādītājus; Pēc lietošanas aprīkojumu uzglabāt tā oriģinālajā iepakojumā, sausā, labi vēdināmā telpā, mērenā temperatūrā.
- sargāt aprīkojumu no saules stariem, karstuma un ķīmisku produktu (sk bju vai s rmu) iedarbības;

TĪRĪŠANAS/TEHNISKĀS APKOPES INSTRUKCIJA

Tīrīt ar ūdeni un ziepēm, noslaucīt ar auduma lupatu un izkārt labi vēdināmā telpā, lai ļautu izžūt dabiski, ievērojot attālumu no jebkura tieša uguns vai karstuma avota. Šīs norādes attiecas uz elementiem, kuri to lietošanas laikā ir samirkuši.

Neizmantojot hlorūdeņi, agresīvus traipu tīrītājus, šķīdinātājus, benzīnu vai krāsvielas. Šīs vielas var ietekmēt kritiena apturēšanas līdzekļa tehniskos rādītājus.



Valdomais kritimo stabdiklis ant lanksčiosios inkaravimo vedlinēs

Atitinka pagrindinius Direktyvos 89/686/CEE reikalavimus, ypatinai koncepcijos, ergonomijos ir saugumo srityse.

Atitinka EN353-2, EN358, EN12841 A/B normų reikalavimus bei bandymų metodus.

NAUDOJIMO INSTRUKCIJOS

Pardav j as privalo parengti šios naudojimo instrukcijas vertim (pagal galiojantį reglament) šalies, kurioje ši ranga bus naudojama, oficialia kalba. Prieš naudojant AAP naudotojas privalo d mai perskaityti ši instrukcij .

Taisyklėse aprašyti bandymų metodai neatspindi realių įrangos naudojimo sąlygų. Todėl svarbu išsiaiškinti darbo sąlygas bei apmokyti naudotoją įvairių metodų, kurie jam padės suprasti įrenginių galimybių ribas.

Šia AAP gali naudotis tik kompetentingi, atitinkamai apmokyti asmenys bei asmenys, priži rimi už juos atsakingo kompetentingo žmogaus. Naudotojo saugumas priklauso nuo pastovaus AAP efektyvumo, atsparumo ir puikaus šios naudojimo instrukcijos nurodymų supratimo.

Naudotojas yra asmeniškai atsakingas už neatitinkant šios instrukcijos nuostatų AAP naudojimą bei instrukcijoje išvardytų saugumo priemonių nesilaikym .

Puiki fizinė būklė yra privaloma, norint naudoti šias AAP. Tam tikros medicininės sąlygos gali sukelti pavojų saugumui. Jei abejojate, pasikonsultuokite su gydytoju.

Būtina griežtai laikytis naudojimo, tikrinimo, priežiūros ir sandėliavimo nurodymų.

Prieš naudojimą yra būtina susipažinti su visų sistemų sudedamųjų komponentų naudojimo instrukcijomis.

K no saugos diržai (EN361) yra vienintelis k no palaikymo rankis, kur leidžiama naudoti tik paaiškintais b dais. Kitoks naudojimas yra draudžiamas – gali kilti mirtinas pavojus.

APRAŠYMAS

CAMELEON® – tai daugiavardis renginys, aprašytas toliau. Atsižvelgiant atliekam darb ar numatom renginio naudojim , b tina laikytis šių nurodymų, kad būtų išvengta pavojingo jo panaudojimo. J leidžiama naudoti tik paaiškintais b dais. Kitoks naudojimas yra draudžiamas – gali kilti mirtinas pavojus.

Valdomasis kritimo stabdiklis:

➤ Atidaromojo tipo įrenginys slysta inkaravimo vedline ir užtikrina vertikalų naudotojo judėjimą. Kritimo atveju įrenginys automatiškai užblokuojamas ant inkaravimo vedlinį s ir taip sustabdomas naudotojo kritimas. Jis yra sertifikuotas pagal EN 353-2 standart .

Padėties nustatymo įtaisas :

➤ Nusta ius ranken atidarymo pad tyje, taisu galima reguliuoti atstum tarp operatoriaus (su diržu darbo pad iai nustatyti) ir konstrukcijos. Jis yra sertifikuotas pagal EN 358 standart .

Lyno reguliavimo įtaisas:

➤ **A tipas: reguliavimo įtaisas saugumui sustiprinti**

Šis įtaisas, naudojamas saugumui sustiprinti, veikia naudotojui keičiant darbin pad t ir automatiškai užblokuojamas saugumui sustiprinti esant statiniam ar dinaminiam kr viui. Jis yra sertifikuotas pagal EN 12841 A tipo standart .

➤ **B tipas: kilimo įtaisas darbui palengvinti**

Rankiniu b du valdomas taisas darbui palengvinti esant statiniam ar dinaminiam kr viui užblokuojamas viena kryptimi ir laisvai slysta kit pus . Jis yra sertifikuotas pagal EN 12841 B tipo standart .

Siekiant padidinti saugumą, CAMELEON® yra įrengtas visiškio saugumo mechanizmas, kurio funkcija – išvengti renginio pad ties nustatymo ant jo inkaravimo vedlinį s ne ta veikimo kryptimi. Jame taip pat yra kritimo indikatorius, kuris padeda naudotojui nustatyti, ar renginys veikia, ar ne.

ISPĖJIMAS :

- Svarbu atskirti darbo palengvinimo ir saugumo sustiprinimo funkcijas. Saugumo sustiprinimo funkcija daugiausia naudojama pagerinti darbo palengvinimo funkcij .Viena darbe naudojama pagalba n ra saugumo sustiprinimas, bet darbo palengvinimas..

Taigi, kai reguliuojama inkaravimo vedlinį yra apkrauta naudotojo svoru, ji atlieka darbo palengvinimo funkcij . Tod l kai dirbama aukštyje, siekiant užtikrinti optimalų saugumą, perkisus darbinį lyną per reguliavimo įtaisą būtina pridėti bent antrą saugos lyną kartu su kritimo stabdymo sistema, atitinkan ia EN 12841 A tipo ir EN 353-2 standartus (ar kitokia kritimo sistema pagal EN 355, EN 360 ir kt. standartus)..

- CAMELEON® buvo išbandytas ir sertifikuotas su statiniu pintu 10,5 mm skersmens poliamido lynu, atitinkan iu EN 353-2 ir EN 12841 A/B tipų standartus. Jis turi b ti naudojamas tik darbinei pagalbai, kuriai jis buvo sertifikuotas ir kuri rekomendavo gamintojas. Inkaravimo vedlinį s, naudojamos kritimo stabdymo renginyje, ir lyno reguliavimo įtaisai turi b ti naudojami kartu su 400 g atsvara, siekiant užtikrinti tinkamą veikimą ir tikslų lyno padėties nustatymą. Inkaravimo vedlinės galas turi būti surišamas, kad sudarytų stabdymo mazgą.

- Standartuose aprašyti bandymų metodai neatpindinė faktinių įrenginių naudojimo sąlygų. Todėl svarbu išanalizuoti kiekvieną darbo situacij , o kiekvien naudotojui labai gerai apmokyti įvairių technikų, kad jie žinotų šių skirtingų įrenginių apribojimus. D l to mokymus turi vesti kompetentingi ir pasireng asmenys.

NAUDOJIMO APRIBOJIMAS

Gaminio aprašymas: (žr. 1 pav.)

A/ Atidarymo mygtukas D/ Visiškai saugios krypties nustatymo taisas G/ Spynos, naudojamos kaip kontrolinis užraktas, atvaizdas
B/ Kumštelinis užraktas E/ Rankena F/ Rankenos atleidimo mygtukas
C/ Kritimo indikatorius

CAMELEONi naudojimo būdas:

(2 pav.) Atidaryti rengin yra paprasta – tai atliekama paeilui dviem atskirais judesiais. Tiesiog paspauskite renginio atidarymo mygtuk (1 pav., A iliustr.), tada pakeiskite to mygtuko nustatymo kryptį ir mechanizmo jung s prasiskleis, atlaisvindamos inkaravimo vedlinį s keli .

(3 pav.) Tada lyną galima įtvirtinti tarp dviejų kumštelinių įrenginio užraktų.

(4 pav.) Įrenginys uždaromas dvi junges uždariant paprastu paspaudimu. Įrenginys automatiškai užfiksuoja.

ISPĖJIMAS :(5 pav.)

- Saugumui užtikrinti itin svarbu, kad prieš pradėdant darbą įrenginys būtų tinkamai užfiksuotas ant inkaravimo vedlinės, užtikrinant, kad spynos, naudojamos kaip kontrolinis užraktas, atvaizdas (1 pav., G iliustr.) būtų puikiai matomas renginio langelyje (žr. pridėdamą paveikslėlį).

Jei spyna nėra puikiai matoma: įrenginys nėra tinkamai užfiksuotas, todėl gresia didelis pavojus. Tokiu atveju pakanka smarkiau paspausti abi junges, kad užraktko mechanizmas užsifikuotų, arba, jei nebėra pavojaus nukristi, tęsti atidarymo ir uždarymo veiksmus, kaip paaiškinta pirmiau.

Vienas iš CAMELEON® privalumų yra tas, kad nėra būtina jį atjungti nuo saugos diržo, įrengto ant inkaravimo vedlinės. Taip išvengiama renginio nukritimo.

(6 ir 7 pav.) Jei renginio pad t ant inkaravimo vedlinį s bandoma nustatyti netinkama kryptimi, visiškai saugios krypties nustatymo taisas neleidžia lynui praeiti ir trukdo j nustatyti. Ta iau saugumui užtikrinti itin svarbu, kad prieš naudojimą renginys ant inkaravimo vedlinį s būtų uždėdamas tinkama kryptimi. Inkaravimo vedlinį numatyta jungtimi sujungiama su inkaravimo tašku. Prieš prad dami darb patikrinkite, ar jungtis yra tinkamai užfiksuota.

Rankenos naudojimo instrukcijos : (8 ir 9 pav.)

Nor dami uždarymo pad t pakeisti atidarymo pad t, tiesiog paspauskite rankenos atidarymo mygtuk (1 pav., F iliustr.) ir laikydami j nuspaud pasukite ranken . Norint gr žti uždarymo pad t, pakanka atlikti veiksmus priešinga kryptimi ir gr žinant kaišt viet užtikrinti, kad rankena būtų užfiksuota.

• **A tipo lyno naudojimas kritimo stabdymo sistemoje arba lyno reguliavimo įtaise:** (10 ir 11 pav.)

CAMELEON® rankena turi būti uždarymo padėtyje ir užfiksuota. Šioje padėtyje prieš kiekvieną naudojimą turi būti patikrinta, ar CAMELEON® įrenginys laisvai juda abiem kryptimis. Numatyta jungtimi jis turi būti tiesiogiai prijungtas prie naudotojo diržų..

• **B tipo lyno naudojimas padėties nustatymo įtaise arba lyno reguliavimo įtaise:** (12 pav.)

CAMELEON® rankena turi būti atidarymo padėtyje. Šioje padėtyje prieš kiekvieną naudojimą turi būti patikrinta, ar CAMELEON® slysta tik viena kryptimi, o kita kryptimi yra užblokuotas. Nor dami atstum tarp naudotojo ir konstrukcijos nustatyti diržo tempimu, jei norite atitolti, paspauskite ranken , o nor dami priart ti, patraukite laisv j lyno gal .

Naudojant pad ties nustatymo tais (EN 358) lyno jungtis turi b ti prijungta prie šonin s kilpos ant juosmens diržo, o pad ties nustatymo taiso jungtis – prie diržo kilpos kitos pus j, arba atvirks iai. Neleidžiamas joks kitas jungties tipas, išskyrus pirmiau aprašyt . Griežtai draudžiama prijungti abi jungtis prie tos pa ios diržo sagties.

ISPĖJIMAS :

(13 ir 14 pav.) - Jei rengin naudojate kaip B tipo lyno pad ties nustatymo tais arba kaip reguliavimo tais , kartu su renginiu turi b ti naudojamas kritimo stabdymo renginys, atitinkantis EN 353-2 standart (ar kitas apsaugos nuo kritimo renginys, atitinkantis EN 355, EN 360 ir kt. standartus), arba A tipo lyno reguliavimo taisas, atitinkantis A tipo EN 12841 standart .

(15 pav.) – Jei atstumas tarp renginio ir saugos diržų turi būti didesnis, reikia naudoti CAMELEON® versiją, kuri yra sertifikuota su amortizatoriumi, ant įrenginio montuojama neatskiriama būdu. Norint CAMELEON® įrenginį prijungti prie diržo, saugumui užtikrinti jokie kiti elementai, nei nurodyta šioje instrukcijoje, neturi b ti naudojami.

Suvestinė naudojimo sąlygų lentelė:

Naudojamas įrenginys	Standartas	Rankenos padėtis	Atitinkamos iliustracijos
Kritimo stabdiklis	EN353-2	Uždaryta	11 + 12 pav.
Lyno reguliavimo taisas – A tipo	EN12841/A	Uždaryta	11, 12, 13 + 15 pav.
Lyno reguliavimo taisas – B tipo	EN12841/B	Atidaryta	13 pav.
Reguliavimo taisas	EN358	Atidaryta	15 pav.

GAMINIO SPECIFIKACIJOS

komponentai	Medžiagos
Įrenginys	Plienai, aliuminis, mišrios
Jungtys	plieno
Lynas	poliamido
Energijos sugertuvas	poliamido o poliesterio

ŽYMĖJIMAS

- Gamintojo identifikavimas: DELTAPLUS®
- gaminio modelis: CAMELEON®
- partijos numeris, pavyzdys 15 417200
- rangos kontrol atlikti parengtos organizacijos numeris (0333)
- lyno, ant kurio tvirtinama kritim sustabdanti sistema, skersmuo ir tipas turi b t:
- Ø10,5 mm
- pagaminimo data (m nuo, metai), pvz. 15417200 metai 2015
- Direktyvos atitikimo žym jimas (CE piktograma)

- rodykl , nurodanti naudojimo krypt
- didžiausias leidžiamas svoris
- schema, nurodanti naudojim su diržo tempikliu
- žmogaus iliustracija, nurodanti naudojimo krypt ④
- Taip pat piktogramos :



Prieš naudojimą b tina perskaityti naudojimo instrukciją . ③



Žymi uždarytą įrenginį

- normos, kuri atitinka gaminius, numeris

ATSARGUMO PRIEMONĖS

- Įrenginį atidaryti ar juo naudotis naudotojas privalo tik esant pašalintai kritimo rizikai. Jei kilimo ar leidimosi metu liečiamas stovintis kritimo stabdytuvas, tai gali trukdyti tinkamam stabdymo mechanizmo veikimui ir kilti pavojus gyvybei. Saugumo sumetimais prieš kiekvien naudojimą b tina patikrinti:

Kad yra užtikrintas saugus aukštis (laisvo oro erdv po naudotojo p domis) ir kad jokios kli tys nesutrukdydys normalaus kritimo sulaiikymo sistemos veikimo ② Saugus aukštis yra kritimo sulaiikymo atstumas H + papildomas 1 m saugumo atstumas. Atstumas H yra matuojamas nuo pradin s iki galutinės pėdų pozicijos (naudotojo pusiausvyra po kritimo sulaiikymo).

- Lyno inkaravimo taškas, pasirinktas virš naudotojo, turi b ti minimaliai atsparus tempimui ir atitikti EN 795 standart . Atsižvelgdami naudojam rang silikinkite, kad vertikalaus atstumo po naudotoju pakanka:

- jei naudojama paprasta renginio versija, po naudotojo kojomis turi b ti mažiausiai 2 m atstumas iki žem s, ②
- jei naudojama renginio su amortizatoriumi versija, po naudotojo kojomis turi b ti mažiausiai 2,60 m atstumas iki žem s,
- atsižvelgiant inkaravimo vedlin s ilg atstumas gali kisti. Susisiekite su gamintoju.

- Patikrinkite, ar bendrosios atsargumo priemon s apriboja statmen jud jim kritimo atveju. Kilimo ir leidimosi metu užtikrinkite, kad inkaravimo vedlin tarp naudotojo ir inkaravimo taško būtų kiek įmanoma labiau įtempta, o lynas tarp šių dviejų taškų niekada nebūtų laisvas. Norint užtikrinti saugumą, labai svarbu, kad darbai būtų vykdomi būdu, kuris sumažintų kritimo pavojų, taip pat kritimo aukštį.

Rekomenduojama apr pinti kritimo sulaiikymo renginiu kiekvien naudotoj .

Ši AAP gali būti vienu metu naudojama tik vieno naudotojo.

Naudotojo svoris kartu su r bais ir ranga negali viršyti ant kritimo sulaiikymo renginio nurodyto maksimalaus svorio.

ISPĖJIMAS :

Kai kurių vaistų vartojimas gali neigiamai paveikti naudotojo saugą; jei abejojate, kreipkitės į savąjį gydytoją .

Naudojimo metu renginiai neturi liestis su:

aštriais elementais, aštriais kampais/briaunomis ir mažo diametro strukt romis, aliejais, stipriais cheminiais produktais, ugnimi, karštu metalu, visų tipų elektriniais laidais.

Saugumo sumetimais prieš kiekvien naudojimą b tina patikrinti:

Kad jungtys (EN362) yra užsegtos ir užblokuotos ⑤

Kad yra laikomasi visų sistemos elementų naudojimo instrukcijos nuorodu.

Kad bendras darbo sąlygų išplanavimas riboja kritimo riziką, kritimo aukštį bei švytuoklės efekto riziką kritimo atveju.

B tina numatyti saugumo atstum , atsižvelgiant elektros linijas arba elektros rizikos zonas.

- Rekomenduojame prieš naudojimą ir jo metu imtis reikiamų atsargumo priemonių dėl galimo gelbėjimo, kuris būtų visiškai saugus. Inkaravimo vedlinių ilgis ir darbo vietoje turimos rangos tipas yra svarb s veiksniai. Tod l B tina vienodai atsižvelgti ir rizikos vertinim , ir mokym gelb ti.

- Įrenginys gali būti naudojamas ant nuožulnios plokštumos, jei jis naudojamas pagal EN 12841 A/B ir EN 353-2 standartus.

- Prieš kiekvien naudojimą patikrinkite, ar veikia užraktas ir, jei reikia, ar ne plyš s amortizatoriai. Esant abejon ms d l renginio b kl s po kritimo sustabdymo (esant kritimo indikatoriaus deformacijai arba plyšimui) arba renginiu atsitiktinai nukritus, jis neturi b ti naudojamas pakartotinai ir b tinai turi būti gražintas gamintojui arba ju įgaliojam kompetentingam asmeniui. Įrenginys neturi būti naudojamas, kol kompetentingas asmuo nedav raštiško leidimo jo pakartotinai naudojimui.

- Saugokite nuo aštrių briaunų, mažo skersmens konstrukcijų ir korozijos, nes šie veiksniai gali pakenkti inkaravimo vedlinės tvirtumui.

- Draudžiama nuimti, prid ti ar pakeisti taiso sudedam sias dalis ir jo inkaravimo vedlin be gamintojo sutikimo.

- Pagal Europos teis s aktus prieš pirm kart naudojant gaminį reikia užpildyti identifikavimo form , o v liau į atnaujinti ir laikyti su gaminiu ir naudojimo instrukcija.

- Bet kokios statin s ar dinamin s perkrovos gali sugadinti inkaravimo vedlin .

- Jei reikia, rekomenduojame naudoti apsauginį lyną, kad būtų išvengta pirmalaikio lyno nusidėvėjimo ir jis būtų apsaugotas nuo galimos rizikos.

- Naudodami pad ties nustatyti prietais sitikinkite, kad tvirtinant ir (arba) reguliuojant dirž jo inkaravimo taškas yra juosmens srityje ar virš jos, kad diržas yratemptas ir kad jo laisvas jud jimas yra apribotas daugiausia iki 0,60 m.

NAUDOJIMO APRIBOJIMAS :

Prieš kiekvien operacij , kurioje yra naudojama AAP, b tina tur ti gelb jimo plan , siekiant tinkamai pasiruošti bet kokiems nenumatytiems vykiams.

Metaliniai ir mechaniniai gaminiai (automatiniai kritimo sulaiikymo renginiai, darbai ant virvių, tvirtinimai ir kt.): maksimalus galiojimo laikas nuo pagaminimo datos – 20 metų (įskaičiuojant sandėliavimą ir naudojimą).

Tekstilės gaminiai arba sudėtyje turintys tekstilės elementų (kūno saugos diržai, juosmens diržai, energijos sug rikliai ir kt.): maksimalus galiojimo laikas sand liojant – 10 metų (nuo pagaminimo datos), 7 metai – nuo pirmo panaudojimo.

Galiojimo laikas yra informacinio pob džio. Jis gali keistis priklausomai nuo šių veiksnių:

- Gamintojo instrukcijų nesilaikymas, transportuojant, sandėliuojant ir naudojant gaminį .
- Nepalanki darbo aplinka: į rinis klimatas, chemija, kritin s temperat ros, aštr s kampai...
- Ypatingai intensyvus naudojimas
- Didel s apkrovos ar sm giai
- Gaminio praeitis nežinojimas.
- D mesio: šie veiksniai gali sukelti akiai nematomus pažeidimus.
- D mesio: tam tikros ekstremalios s lygos gali sutrumpinti galiojimą laik keliomis dienomis.

GALIOJIMO LAIKAS

Abiejonių atveju būtina reguliariai išimti gaminį iš naudojimo ir atlikti:

- jo patikrinim
- jo naikinim .

Galiojimo laikas neatleidžia nuo b tino periodinio patikrinimo (mažiausiai kart /metus), suteikiant jo galimyb spr sti apie gaminio b kl .

KAD SUSIPATINUMETE SU METINIO PATIKRINIMO CENTRU, ZR. WWW.DELTAPLUS.EU

Bet koks AAP pakeitimas, prijungimas arba taisymas negali b ti atliktas be išankstinio gamintojo sutikimo ir be jo darbo metodų panaudojimo.

Draudžiama naudoti už naudojimo zonos ribų, nustatytų instrukcijoje.

Gaminiojas neatsako už bet kok nelaiming atsitikim tiesiogiai ar netiesiogiai kilusi dėl modifikacijų ar naudojimo, nenumatytų šioje instrukcijoje.

Nenaudoti šios įrangos už leistinų ribų.

Siekiant užtikrinti saugų gaminio veikimą ir naudotojo saugumą, būtina reguliariai atlikti produkto patikrinimus:

1/ vizualiai tikrinti šiuos įrenginius ir jų dalis:

- Diržo ar virvės būklė: nėra puošto irimo požymių, plyšių, matomų siūlių pažeidimų, nudugusių vietų, neįprasto susiaurėjimo.
- Metalinių dalių būklė: nėra nusidėvėjimo, deformacijos, korozijos ir oksidacijos požymių.

- Bendra b kl : steb kite bet kokius pažeidimus, kilusius d l ultra-violetinio spinduliavimo bei kitų klimatinių sąlygų.
- Tinkamas karabinų veikimas ir užsiblokavimas.
- Prieš veikdami, sitinkinkite, jog karabinai veikia tinkamai ir yra užrakinti.
- Ypatingos s lygos: dr gm , sniegas, ledas, purvas, nesvarumai, dažai, aliejai, kljai, korozija, susid v j diržas ar virv , kt. gali ženkliai takoti kritimo sulaikymo sistemos veikim .

2/ Šiais atvejais:

Patikrinimas turi būti atliktas mažiausiai kartą per dvyliką mėnesių gamintojo ar gamintojo įgaliotos kompetentingos organizacijos pastangomis. Šis labai svarbus patikrinimas yra susijęs su AAP efektyvumu ir, atitinkamai, su naudotojo saugumu. Patikrinimo pas koje yra išduodamas raštinis leidimas t stii AAP naudojimā. Šiame dokumente pabr žiama, kad naudotojo saugumas priklauso nuo AAP efektyvumo bei rangos atsparumo.

PATIKRA

- (16 ir 17 pav.) - Prieš kiekvieną naudojimą patikrinkite, ar įranga tinkamai veikia ir, visų pirma, patikrinkite: ar gaminyje neturi matomų deformacijų, ar neturi oksidacijos pėdsakų, ar neveikia kritimo indikatorius, taip pat ženklavimo įskaitomąją.
- Prieš renginio naudojimą, pritvirtinti ant inkaravimo vedlinių, patikrinkite, ar renginys yra tinkamai užfiksuotas ir ar spynos, naudojamos kaip užrakto indikatorius, atvaizdas (G iliustr., 1 pav.) yra puikiai matomas langelyje.
- Užtikrinkite, kad lynų praėjimo taškuose nėra purvo, smėlio ir pan., nėra jokių aštrių briaunų, tepimo medžiagų, klijų ar dažų pėdsakų. Įsitikinkite, kad kumštelinis užraktas ir jo atsokanti spyruoklė veikia tinkamai ir kad jie n ra užblokuoti.
- Įsitikinkite, ar fiksavimo sistema veikia tinkamai, taip pat ar tinkamai funkcionuoja spyruoklės. Be to, įsitikinkite, ar visiškai saugios krypties nustatymo taisas nejudą, jis n ra deformuotas, neturi aštrių briaunų, ar naudojant įrenginį jis tinkamai grįžta į vietą ir lieka joje.
- Techninį s inkaravimo vedlinį s ir diržo pad ties nustatymo taiso sąvab s laikui b gant gali kisti, ypa d l susid v jimo, trinties, purvo ir pan. Tod l prieš kiekvieną naudojimą patikrinkite inkaravimo vedlinės ir diržo padėties nustatymo įtaiso būklę. Įsitikinkite, kad juose nėra pažeistų gyslių, sukietėjimų, skersmens pokyčių, įtrūkių. Jei abejojate, užtikrinkite, kad kompetentingas asmuo juos pakeistų.
- Prieš naudojimą sitikinkite, kad renginio pad ties ant inkaravimo vedlinių s yra nustatyta tinkama kryptimi.
- Tam, kad išvengtumėte bet kokio pavojaus, rekomenduojame, kad prieš kiekvieną naudojimą sitikitumėte t, jog gaminyje veikia tinkamai, yra švarus ir niekas nesudaro kliūčių veikti CAMELEON® uždarymo mechanizmui ir fiksavimo sistemai.

NAUDOJIMO SUDERINAMUMAS

CAMELEON® naudojamas su kritimą sustabdanti sistema, kaip apibrėžta aprašomajame lape (žr. EN363 standartą). Kritimą sustabdantis diržas (EN361) yra vieninteliai kūno saugos diržas, kuriuos leidžiama naudoti, ir jungčių elementai turi atitikti EN362 standarto reikalavimus. Pačių susikurta kritimą sustabdanti sistema gali kelti pavojų, nes kiekviena jos saugos funkcija gali kliudyti veikti kitai saugos funkcijai. Tod l, prieš prad dami naudoti, perskaitykite kiekvienos sistemos sudedamosios dalies naudojimo rekomendacijas. Po kiekvieno metinio gaminio audinio dalį palydykite aprašom j lap . CAMELEON® galima naudoti tik su inkaravimo vedline, kuriai jis yra sertifikuotas.

SANDĖLIAVIMO INSTRUKCIJOS

Transportuojant ir sand liuojant b tina:

- laikyti gaminį supakuot
- laikyti gaminį toliau nuo bet kokių aštrių, šiurkščių daiktų,
- laikyti gaminį toliau nuo: saulės spindulių, karščio, ugnies, karšto metalo, alieju, naftos produktų, stiprių chemijos produktų, rūgšties, dažiklių, tirpiklių, aštrių kampų ir silpno diametro struktūrų.
- Panaudojus, laikyti gaminį pakuoėje vidutinių temperatūrų, sausoje, gerai vėdinamoje patalpoje.
- laikyti gaminį saulės spindulių, karščio ir cheminių produktų (rūgštys) nepasiekiamoje zonoje

VALYMO/PRIEŽIŪROS INSTRUKCIJOS

Valyti muilu ir vandeniū, nušluostyti su šluoste ir pakabinti gerai vėdinamoje patalpoje, kad džiūtų natūraliai bei tinkamu atstumu nuo ugnies ar karš io šaltinio. Ta pati tvarka taikoma sudrėkusiems elementams jų naudojimo metu. Draudžiama naudoti balinimo priemonės, stiprius ploviklius, tirpiklius, esencijas arba dažiklius: šios priemonės s gali paveikti kritimo sulaikymo renginio efektyvum .

Esnek emniyet desteđi üzerinde hareketli dűşme önleme sistemi

Bilhassa tasarn, ergonomi ve sađlık ađısından zararsızlık ađısından 89/686/CEE, Direktifinin bařlica gerekleri ile uyumludur.

EN353-2, EN358, EN12841 A/B standartlarının test yöntemleri ve gereklerine uygundur.

İŞLETME VE BAKIM

Bu kılavuz (yürürlükte bulunan düzenlemeye göre) satıcı tarafından donanımın kullanıldığını l ülkenin diline çevrilmelidir. Bu kılavuz koruyucu donanımlar kullanılmadan önce kullanıcı tarafından okunmuş ve anlaşılmı olmalıdır. Normlarda açıklanan deneme yöntemleri gerçek kullanımı ko ullarını temsil etmez. Bu nedenle her çalı ma durumunda incelenmesi ve her kullanıcının farklı sistemlerin sınırlarını bilmek için farklı teknikler konusunda mükemmel bir e itim alması gerekir. Bu koruyucu donanım uygun e itim alması , konusunda uzman kimseler veya bir üst görevlinin de ruden sorumlulu u altında çalı an kimseler tarafından kullanılabilir. Kullanıcının emniyeti koruyucu donanımın somut etkisine, direncine ve bu kullanımı kitapçı ının talimatlarının iyi anlaşılması ba lıdır. Kullanıcı bu koruyucu donanımın bu kullanımı kitapçı ında verilen bilgileri uygun olmayan eklede ve bu kullanımı kitapçı ında belirtilen koruyucu donanımlara ili kin güvenlik tedbirlerine uyulmadan kullanılmamasından bizzat sorumludur. Bu koruyucu donanım s ahlki kimselerce kullanılmalıdır. Bazı tıbbi ko ullar kullanıcının emniyetini olumsuz yönde etkileyebilir. Tereddüde dü meniz durumunda bir hekime ba vurun. Kullanım, kontrol, bakım ve depolama talimatlarına harfiyen uyun. Herhangi bir kullanımdan önce, sistemin her bir bile eninin kullanımına yönelik tavsiyelere bakın. Para üt tipi emniyet kemeri (EN361) bir dü me frenleme sisteminde kullanılması izin verilen tek beden kavrama sistemidir.

SUNUM

CAMELEON® sadece sertifikalı olduđu ankrāj hattı üzerinde kullanılmalıdır. CAMELEON® sadece onaylanmış emniyetli üzerinde kullanılmalıdır.® a da ıda anlatılan birçok fonksiyonun bir arada oldu u bir sistemdir. Yapılacak i ya da sistem için öngörülen kullanıma göre, her türlü tehlikeli kullanımdan kaçınmak için bu kılavuza ba vurulması zorunludur. Sadece gösterilen tekniklere izin verilir, di er her türlü kullanımı yasaktır: ölümlü riski bulunmaktadır. Dü me önleme sistemi:

➢ Açılır tıpteki sistem emniyet deste i üzerinde hareket eder ve kullanıcının dikey hareketlerini sa lar. Dü me durumunda, sistem emniyet deste i üzerinde otomatik olarak kendini kilitlet ve kullanıcının dü ünü durdurur. EN353-2 normuna uygun olarak sertifika almı tr.

Konumlandırma sistemi:

➢ Açık konumdadı kol yardımıyla, sistem operatör (çalı rken emniyet kayı l kullan) ve yapı arasındaki mesafenin ayarlanmasını sa lar. EN358 normuna uygun olarak sertifika almı tr.

Halat ayar sistemi:

➢ A Tipi: emniyet deste i için ayar sistemi

Emniyet deste i üzerinde kullanılır, pozisyon de i i iklikleri sırasında kullanıcıya e lik eder ve bir statik ya da dinamik yük hareketi altında emniyet deste inde otomatik olarak kendini kilitlet. A tipi EN12841 normuna uygun olarak sertifika almı tr.

➢ B Tipi: çalı ma deste i için yükselme sistemi

İş deste i üzerinde manuel olarak çalı trılır, yük altında kendini kilitlet ve zıt yönde serbest olarak kayar. B tipi EN12841 normuna uygun olarak sertifika almı tr.

Güvenli inizin artırılması için, CAMELEON® görevli emniyet sistemi üzerinde sistemin ters yönde çalı masını önlemek olan bir kama bulunur. Aynı zamanda göre kullanıcıya sistemin çalı rı durumunda olup olmadı ını belirtmek olan dü me ikazına sahiptir.

UYARI

- Çalışma desteği ve emniyet desteği arasındaki farkın ayır edilmesi önemlidir. Emniyet deste i esas olarak çalı ma deste ine mesnet görevi görür. Dayanak olarak kullanılan tek bir destek, bir emniyet deste i de il, bir çalı ma deste idir.

Sonuç olarak, ayarlanabilir emniyet deste i kullanıcının tüm a ırl ını ta ıdı nda, çalı ma deste i haline gelir. Bu durumda yüksekte yapılan çalı malarda, güvenli i en iyi e kilde sa lamak için, bir ayar sistemiyle halata asılı olmanız, A tipi EN12841 ya da EN353-2 (ya da EN355, EN360, vb. ba ka bir dü me önleme sistemi) normlarına uygun bir dü me önleme sistemli ikinci bir emniyet halatı kullanmanız uygun olacaktır.

- A/B tipi EN353-2 ve EN12841 normlarına uygun, 10,5 mm çapında örgü polyamid bir statik halatla test edilmi ve onaylanm ıtır. Sadece onaylandı ı ve imalatçı tarafından önerilen destekle birlikte kullanılmalıdır. Halatın do ru pozisyonunda olması ve düzgün e kilde çalı masının sa lanması için dü me önleme sistemiyle birlikte kullanılan güvenlik destekleri ve halat ayar sistemleri 400 grlık bir kar ıt a ırlıkla birlikte kullanılmalıdır. Güvenlik deste inin ucu bir durdurma dayana ı olu turması için dü ümlenmi olmalıdır.

- Normlarda yer alan test yöntemleri gerçek kullanım ko ulla rını yansıtmamaktadır. Bu nedenle bu farklı sistemlerinin sınırlarının bilinmesi için her kullanıcının farklı tekniklerle kursuz e itim görmü olması ve her i durumu üzerinde çalı ılması önemlidir. Bunun için e itimin yetkili ve hazırlık ılı ler tarafından verilmesi uygun olacaktır.

KULLANIM SİNİRLERİ

Ürün açıklaması: (Şek. 1)

A/ Sistemi açma dü mesi

B/ Kilitleme kamları

C/ Dü me ikazı

D/ Yön kaması

E/ Kol

F/ Kol açma dü mesi

G/ Sistem kilitleme ikazını gösteren

kilidini tanıtımı

CAMELEON kullanım kılavuzu :

(Şek. 2) Sistemin açılması basittir ve arka arkaya, farklı iki harekete yapılır. Sistemi açma düğmesine basılması (Şek.1, İŞA. A.), ardından yine bu dü me nin basılı tutularak geri çekilmesi yeterlidir; güvenlik deste inin geçi i için serbest bırakılması için sistemin çıkıntıları birbirinden ayrılacaktır.

(Şek. 3) Bu durumda halatın sistemin iki kilitleme milinin arasında geçirilmesi mümkündür.

(Şek. 4) Sistem basitçe bastırılarak iki çıkıntının kapatılmasıyla kapatılır. Grup otomatik olarak yerinde kilitletir.

UYARI (Şek. 5)

- **Güvenliğiniz için, bir müdahaleye başlamadan önce kilitleme ikazı görevi gören kilidin (Şek.1, İŞA. G) penceresinden tamamen görünür olduğundan (yandaki şekle bakın), sistemin güvenlik desteği üzerinde düzgünce kilitlendiğinden emin olmak gerekir.**

Kilit tamamen görünmüyorsa: sistem düzgün kilitlememiştir ve ciddi bir riske davetiye çıkartırsınız. Böyle bir durumda, kilitleme mekanizmasını çalıştırmak için iki çıkıntı arasına daha kuvvetli bir baskı uygulanması yeterli olacaktır, ya da düşme riski bertaraf edildiğinde, önceden anlatılan açılma ve kapanma hareketlerini baştan alın.

CAMELEON'un avantajlarından birisi emniyet deste ine yerle tirilmesi için takımdan çıkartılmasının gerekmemesidir. Bu dü ürlümlenmiş önlere.

(Şek. 6 & 7) - Sistemin emniyet deste ine yanlı yönde yerle tirilmeye çalı ılması halinde, yön kaması yön de i tirir ve yerle mesini önlemek için halatın geçi ine engel olur. Bununla birlikte güvenli ini için sistemin kullanımdan önce emniyet deste i üzerinde do ru yönde konumlandı ndan emin olmanız önemlidir. Emniyet deste i verilen klemens yardımıyla bir ba lantı noktasına ba lanacaktır. Müdahaleye ba lamadan önce klemensin düzgün e kilde kilitlendi inden emin olun.

Kol kullanma kılavuzu: (Şek. 8 & 9)

Kapalı konumdan açık konuma geçmek için, kol açma düğmesine (Şek.1, İŞA.F) basılması ve düğmeyi basılı tutarak kolun çevrilmesi yeterlidir. Kapalı konuma geri dönmek için, harekete tersine yapmak ve tırna ın yuvasına dönmesiyle kolun düzgün e kilde kilitlendi inden emin olmak gerekir.

• Bir düşme önleme sistemi ya da A tipi bir halat ayar sistemi kullanımı: (Şek. 10 & 11)

CAMELEON® kolu kapalı ve kilitleti konumda olmalıdır. Bu konumda, her müdahaleden önce, CAMELEON® un iki yönde de serbest olarak hareket etti ini kontrol edin. Verilen klemensle kullanıcının takımına do rudan ba lanm ı olmalıdır.

• Bir konumlandırma sistemi ya da B tipi bir halat ayar sistemi olarak kullanımı: (Şek. 12)

CAMELEON® kolu açık konumda olmalıdır. Bu konumda, her müdahaleden önce CAMELEON® un sadece tek bir yönde kaydı ndan ve aksi yönde kilitlendi inden emin olun. Geri olarak kullanıldı ında, kullanıcı ve işkelet arasındaki mesafeyi ayarlamak için, uzakla tırmak için kola müdahale edilmi ve yakla tırmak için halatın serbest ucu çekilmelidir.

Konumlandırma aracı olarak kullanıldı ında (EN358), halat klemensli tutucu kayı ın yan tokasına ba lanm ı olmalı ve konumlandırma sistemi klemensli kemerin di er yan kemerine ya da tersi e kilde ba lanm ı olmalıdır. Yukarıda anlatılan dı ında hiçbir ba ka ba lantı tipine izin verilmez. İki klemensin aynı kemer tokasına ba lanması kesinlikle yasaktır.

UYARI

(Şek. 13 & 14) - Sistemin konumlandırma sistemi ya da B tipi bir halat ayar sistemi olarak kullanılması durumunda, sistemle birlikte EN353-2 (ya da EN355, EN360, vb. ba ka bir dü me önleme sistemi) normuna uygun bir dü me önleme sistemi ya da A tipi EN12841 normuna uygun bir A tipi halat ayar sistemiyle kullanılması gerekir.

(Şek. 15) - Sistem ve takım arasındaki mesafesinin artırılması gerekiyorsa, CAMELEON® dan ayrılmayacak e kilde monte edilmi bir enerji sönmüleyiciyle birlikte onaylanm ı bir CAMELEON® versiyonu kullanılması gerekir. Güvenli ini için, CAMELEON® un takıma ba lanması için, bu kılavuzda anlatılanların dı ında hiçbir parça kullanılmamalıdır.

Kullanım koşulları özet tablosu:

Kullanılan sistemi	Norm	Kol konumu	İlgili tanıtımlar
Dü me önleme	EN353-2	Kapalı	Şek. 11 & 12
Halat ayar sistemi – A Tipi	EN12841/A	Kapalı	Şek. 11 12 13 & 15
Halat ayar sistemi – B Tipi	EN12841/B	Açık	Şek. 13
Konumlandırma sistemi	EN358	Açık	Şek. 15

ÖZELLİKLER

Bileşenler	Malzemeler:
Sistem	İnoks/Alüminyum/Kompozitler
Ba lantı parçaları	Çelik
Halat	Polyamid
Şok emici	Polyamid ve Polyester

ETİKET BİLGİSİ

- İmalatçının kimliği: DELTAPLUS®

- Ürünün referansı örnekle CAMELEON®

- Parti numarası, örne in. 15 417200

- Donanımın kontrolünü üstlenen kuruluş un numarası (0333)

- Üzerinde düşme önleyici sistemin kullanılacağı halatın çapı ve tipi: 

Ø10.5 mm

- İmalat tarihi (yıl/ay), örnekle 02.2015

- direktifi ile uyumluluk bilgisi (piktogram CE)

- Ürünün uygun olduğu normun numarası

- kullanım yönünü gösteren bir ok

- izin verilen maksimum a ırlık

- geri olarak kullanımı simgeleyen bir emea

- kullanım yönünü simgeleyen bir ki inin gösterimi 

- Piktogramlar:



Kullanım öncesinde kullanım kitapç ını okuyun. 



Sistemin kapanma ikazı

TEDBİRLER

Sadece dü m riski uzakla tırıldı nda kullanıcı sistemi açabilir ya da kullanabilir. Yükselme ya da alçalma hareketleri boyunca kayar dü me önleme sistemine dokunulması fren mekanizmasının düzgün çalı masını engelleyebilir ve ölümcül bir riske neden olabilir.

Güvenlik nedeniyle ve her kullanı m öncesinde kontrol edin:

- Dü me yüksekli inin yeterli oldu unu (kullanıcının ayakları altındaki serbest alan) ve dü me frenleme sisteminin normal i leyi inin herhangi bir nesne tarafından engellenmedi ini. ②

Dü me yüksekli i bir durma mesafesi + 1 metre ek emniyet mesafesine kar ılık gelen H mesafesidir. H mesafesi ayakların altından nihai pozisyona dek olan arada ölçüdü r (dü meyi takiben kullanıcının dengesini bulması).

- Kullanıcının üstünde seçilen halat ba lantı noktası, minimum EN705'e uygun bir çeki direncine sahip olmalıdır. Kullanılan ekipmana göre, kullanıcının altındaki hava çekicinin yeterli oldu undan emin olun:

➢ basit versiyonun kullanılması halinde, kullanıcının ayakları altında minimum 2 m'lik bir alan öngörün, ②

➢ enerji sönmüyleyici versiyonun kullanılması halinde, kullanıcının ayakları altında minimum 2,60 m'lik bir alan öngörün,

➢ emniyet desteğinin uzunluğuna göre bu mesafe değişebilir. İmalatçının bilgi alın.

- Genel konumun dü me durumunda pendüller hareketi kısıtladı na dikkat edin. Kaldırma ve indirme a malarında, kullanıcı ve ba lantı noktası arasındaki emniyet deste inin mümkün oldu unda gergin olmasına ve halatın bu iki noktaya kesinlikle de meyece i eklede olmasına dikkat edin.

Güvenli inin için i in dü me riskini ve dü me yüksekli ini minimuma indirecek eklede yapılması esastır.

Her kullanıcaıya bir dü me frenleme sistemi atanması tavsiye edilir.

Bu bireysel koruma donanımı aynı anda ancak bir ki i tarafından kullanılabilir.

Kullanıcının kıyafetleriyle ve donanımla birlikte a ırlı ı ani dü me önlüycü sistem üzerinde gösterilen maksimum a ırlı i geçmemelidir.

UYARI

Belirli tıbbi ko ullar kullanıcı güvenli ini etkileyebilir; bir üphe duyarısansız doktorunuza danı ın.

Kullanım sırasında, sistemin tamamının unlarla temas etmemesi gerekir:

Keskin elemanlar, sivri kö eler, dü ük çaplı yapılar, ya lar, iddetli kimyasallar, alevler, sıcak metaller, her türlü elektrik sistemleri...

Güvenlik nedeniyle ve her kullanı m öncesinde kontrol edin:

- Kancaların (EN362) kapalı ve kilitleti olduklarını ③

- Sistemin her elemanı ğen tanımlanan kullanım talimatlarına uyuldu unu,

- Çalıřma durumunun genel yapısının düřme tehlikelerini, düřme yüksekliğini ve düřme halinde yalpalanmaları indirgeđiđini.

Elektrik hatları veya elektrik tehlikesi arz eden alanlara göre bir emniyet mesafesi öngörün.

- Kullanım öncesinde ve kullanım sırasında, tam güvenli eklede muhtemel bir kurtarma için gerekli düzenlemeleri yapmanızı önerir. Emniyet desteklerinin uzunlu mu ve çalı ma yerindeki ekipmanların tipleri önemli etkenlerdir. Sonuç itibarıyla, kurtarma riski ve e itiminin de erlendirilmesi yerinde olacaktır.

- Sistem EN12841 A/B ve EN353-2 normlarına uygun eklede kullanıldı nda e imli bir düzlem üzerinde kullanılabilir.

- Her kullanımdan önce kilitleme sisteminin çalı rı durumunda oldu unda ve gerekli inde enerji yayıcının yitirilmedi inden emin olun. Sistemin durumu konusunda üpheye dü ülmesi halinde, bir dü üm durdurulması (dü me ikazının deformatsyonu ya da kopması) ya da sistemin kazara dü mesi halinde, yeniden kullanılmamalıdır ve mutlakla imalatçı ya da yetkili bir ki i den yazılı olarak verilen kullanım izni alınmadan kullanılması uygun de ildir.

- Keskin kenarlar, küçük çaplı yapılar ve paslanma, ankraj hattının dayanıklılı ını etkileyebilir.

- Üreticiye danıřmadan cihazın ve ankraj hattının herhangi bir bileřeni çıkarmak, deđiřtirmek veya bileřen eklemek yasaktır.

- Tanıtım föyü Avrupa düzenlemesine uygun eklede ürünün ilk kullanımımda önce doldurulmu olmalı, ardından güncellenmeli, ürün ve kullanım kılavuzunda birlikte saklanmalıdır.

- Her türlü statik veya dinamik a ırlı yük emniyet deste ine hasar verebilir.

- Gerekti inde, halatın vaktinden önce eskimesinin önlenmesi ve muhtemel her türlü riske kar ı korumak için bir halat koruyucu kullanmanızı öneririz.

- Konumlandırma sistemini kullanırken, halatı ayarlamak ve/veya yerle tirirken, ba lantı noktasının boy hizasında ya da üzerinde olmasına, tutma halatının gergin olmasına ve serbest hareketin maksimum 0.60 m ile sınırlı olmasına dikkat edin.

KULLANIM SINIRLARI:

ÖMRÜ

Herhangi bir operasyondan önce, operasyon sırasında meydana gelebilecek her türlü acil durumda ba a çıkabilmek amacıyla, bir bireysel koruma donanımını ve kurtarma planını kullanıma sunun.

Metal ve mekanik ürünler (otomatik geri sarmalı dü me frenleme sistemi, sürgülü, kordon üzerine çalı ma kancalar vb.) : Maksimum kullanım ömrü imalatı takiben 20 yıldır (depolama ve kullanım dahil).

Tekstil ürünler veya tekstil içeren ürünler (para tü pi emniyet kemerleri, ok adsorberleri vb.): depoda maksimum 10 yıl (imalat tarihinden itibaren), ilk kullanımdan itibaren 7 yıl.

Verilen kullanım ömrü bilgi amaçlıdır. Kullanım ömrü a a idakileri gerçekle tirme üzere göre farklılık gösterir:

- İmalatçının nakliye, depolama ve kullanıma yönelik talimatlarına uyulmaması

- "Zorlu" çalı ma ortamı: Deniz ortamı, kimyasallar, uç sıcaklıklar, keskin kö eler

- Yo un kullanım

- Önemli darbe ve zorlamalar

- Ürünün geçmiřinin bilinmemesi.

Dikkat: Bu faktörler çıplak gözle görülemeyen hasarlara neden olabilirler.

Dikkat: Bazı uç ko ullar kullanım ömrünün birkaç gün kısalmasına neden olabilir.

Tereddüde dü meniz durumunda, a a idakileri gerçekle tirme üzere ürünün sistematik olarak kullanım dı na alın:

- Revizyon

- İmha

Kullanım ömrü ürünün durumu hakkında bir de erlendirme yapılması açısından periyodik kontrolün yerine geçmez (minimum yılda bir) .

YILLIK REVIZYON MERKEZİNİ ÖĞRENMEK İÇİN,

WWW.DELTAPLUS.EU ADRESİNİ İNCELEYİN.

Bireysel koruma donanımında yapılacak her türlü de i iklik, eklede veya onarım müdahalesi için önceden imalatçının izninin ve uygulama talimatlarının alınması gerekir.

BİREYSEL KORUNMA DONANIMININ PERİYODİK KONTROLÜ

En az her on iki ayda bir imalatçı veya imalatçı tarafından görevlendirilmi , konusunda uzman bir kurulu tarafından sistemin muayene edilmesi gerekir. Oldukça önemli olan bu inceleme bireysel koruma donanımının durumunun ve dolayısıyla kullanıcının emniyetinin kontrol edilmesini sa lar. Bireysel

korunma donanımının yeniden kullanılabilmesi için, bu kontrol sırasında yeniden kullanıma izin veren yazılı bir izin elde edilmesi gerekir. Bu belgeye kullanıcının emniyetinin donanımın direncine, etkisine ve durumuna bağlı oldu u belirtilecektir.

"Avrupa düzenlemesine uygun olarak, ürünün her kullanımından önce doldurulması, güncellenmesi ve ürünle, kullanıcı kılavuzu ile birlikte muhafaza edilmesi gerekir.

Ürünün etiket bilgisinin okunabilirliği periyodik olarak kontrol edilmelidir."

DOĞRULAMA

(Şek. 16 & 17)- Her kullanımdan önce, ekipmanın düzgün çalıştığından emin olun ve özellikle gerekli kontrolleri yapın: üründen görünen bir deformasyon olmaması, oksitlenme izleri göstermemesi, düme ikazının tetiklenmemesi olması, i aretinin okunurlu u.

- Kullanımdan önce, sistemi emniyet desteğine üzerine yerleştirilmezden önce, kilitleme ikazı görevi gören kilidi i aretinin penceresinden (İş. Ç. Şek.1) tamamen görünür oldu ndan emin olarak, sistemin düzgün şekilde kilitlendiğinden emin olun.

- Halat geçi noktalarında çamur, kum, vb. bulunmadığından, kesici kenarlar olmadığından ve ya layıcı, yapı kan ya da boya maddesi izi olmadığından emin olun. Kilitleme mili ve yayının düzgün çalıştığından ve bloke olmadığından emin olun.

- Kilitleme sisteminin düzgün çalıştığından ve yayların doğru şekilde hareket ettiğinden emin olun. Aynı şekilde, yön kamasının her yöne serbestçe döndürüldüğünden, deforme olmadığından, kesici kenarlarının bulunmadığından, eski konumuna düzgünce döndürüldüğünden ve sistem kulla

- Emniyet desteği ve konumlandırma sistemi halatının özellikleri zaman içerisinde değişebilir, sürtünme, kirlenme, vb. nedeniyle de olabilir. Bu nedenle, her kullanımdan önce, emniyet desteği ve konumlandırma sisteminin halatının iyi durumda olduğunu ve emin olun. Hasar görmüş teller, sertle me, çapta değişiklikler, kesikler olmadığında emin olun. Şüphe halinde, yetkililere danışın.

- Kullanımdan önce sistemin doğru şekilde çalıştığından emin olun. Her türlü riske karşı önlem alınmalıdır. Ürünün düzgün çalıştığından, temiz olduğundan ve hiçbir şeyin CAMELEON® kapanma mekanizmasıyla kilitleme sisteminin engellenmediğinden emin olun.

KULLANIM UYUMLULUĞU

CAMELEON®, tanımlanmış formunda tanımlandığı şekilde bir düşme önleyici sistemle birlikte kullanılmalıdır (bkz. standart EN363). Bir düşme önleyici sistem (EN361) kullanıma izin verilen tek tam boy emniyet kemeri değildir, bu nedenle kullanılması uygun değildir. Herhangi bir güvenlik levi kolaylıkla kaçırmaya yönelik leviyle çakılabileceğinden, kendi başına bir emniyet sistemi olarak kullanılmamalıdır. Bu nedenle, her türlü kullanımdan önce her bir bileşeni ayrı ayrı test etmelisiniz. Ürünün yıllık denetiminden sonra bilgilendirici bir form doldurulmalıdır. CAMELEON® sadece sertifikalı olduğu ankraj hattı üzerinde kullanılmalıdır.

SAKLAMA TALİMATLARI

Nakliye ve depolama sırasında:

- Ürünü ambalajında muhafaza edin

- Her türlü kesici ve aletten kaçınarak, nesnelere uzak tutun...

- Ürünü güneş ışınlarından, sıcaklıktan, asitlerden, sıcak metallerden, yağlardan, petrol ürünlerinden, agresif özellikli kimyasal ürünlerden, asitlerden, renklendiricilerden, çözücü özellikli maddelerden, keskin köşelerden, düğme çaplı yapılarla uzak tutun. Bu elemanlar düşme frenleme sisteminin performanslarını olumsuz yönde etkileyebilirler.

Kullanımı takiben, ılık, kuru ve havadar bir ortamda, ambalajı içinde muhafaza edin.

- Ürünü güneş ışığından, sıcaklıktan ve kimyasal maddelerden (asitler ve bazılar) uzak tutun.

TEMİZLEME/BAKIM TALİMATLARI

Su ve sabunla temizleyin, bir bezle silin ve doğru yolla, herhangi bir alev veya sıcaklık kaynağından uzakta kuruması için açık havada asın. Aynı durumun kullanımı sırasında rutubete maruz kalan ürünler için de geçerlidir.

Çamaşır suyu, aşındırıcı özellikli deterjanlar, çözücü maddeler, esans veya renklendiriciler kullanmayın; bu maddeler düşme frenleme sisteminin performanslarını olumsuz yönde etkileyebilir.



Мобільна система захисту від падіння на гучий канерній лінії

Відповідність основним вимогам Директиви 89/686/ЕЕС, зокрема з чинної розробки, ергономіки безпеки. Відповідає вимогам стандарту тестування EN353-2, EN358, EN12841 A/B ІНСТРУКЦІЯ З ЕКСПЛУАТАЦІЇ

Ця керівництво має бути перекладено (відповідно до правил) дилером, мовою тієї країни, де використовується обладнання. Це керівництво має бути прочитане і зрозуміле користувачем перед використанням ЗІЗ.

Методи випробувань, описані в стандартах, не відображають реальні умови експлуатації. Тому важливо вивчати кожну робочу ситуацію і кожен користувач повинен пройти повне навчання в різних техніках, для того, щоб знати межі різних пристроїв.

Використання цього ЗІЗ дозволено кваліфікованим особам, належним чином підготовленим або тим, що працюють під прямою відповідальністю керівника. Безпека користуваача залежить від постійної ефективності ЗІЗ, їх сили, правильного розуміння інструкцій і цього

Користувач несе особисту відповідальність за будьяку ситуацію, пов'язану з даною ЗІЗ, що не відповідає вимогам цього керівництва, та в разі недотримання заходів безпеки, застосованих до ЗІЗ, передбачених цим керівництвом.

Використання цього засобу індивідуального захисту, дозволено лише особам, в доброму здоров'ї, певний стан здоров'я можуть впливати на

Слід суворо дотримуватися інструкції з експлуатації перевірки, технічного обслуговування та зберігання.

Інструкція для кожного компонента системи.

Строп від падіння (EN361) є єдиним захватом тіла що дозволений для використання з системою захисту від падіння.

ПРЕЗЕНТАЦІЯ

CAMELEON® був сертифікований.

CAMELEON® є пристроєм, що виконує функції, наведені нижче. З

Дозволяється лише залежно від ситуації, забороняється

Пристрій зупинення падіння:

Пристрій зупинення падіння блокується, що відкривається, ковзає, страхує, зупиняє. Пристрій сертифікований відповідно до EN353-2.

Пристрій позиціонування:

За допомогою рукоятки у відкритому положенні пристрій забезпечує регулювання відстані між користувачем (обладнанням ременем безпеки) та структурою. Пристрій сертифікований відповідно до Стандарту EN358.

Пристрій регулювання довжини мотузки:

Тип А: пристрій позиціонування для страховальної мотузки

анні на страховальній мотузці він супроводжує рухи користувача і автоматично блокується під дією статичного або динамічного навантаження. Пристрій сертифікований відповідно до стандарту EN12841 тип А.

Тип В: підйомний пристрій для робочої мотузки

й, що приводиться в дію вручну на робочій мотузці, під навантаженням блокується в одному напрямку і вільно ковзає в протилежному напрямку. Пристрій сертифікований відповідно до стандарту EN12841 тип В.

Заряди підвищення вашої безпеки CAMELEON® обладнаний запобіжним пристроєм, функція якого полягає в унеможливленні установалення пристрою в неналежному напрямку роботи на страховальній мотузці. Він також обладнаний індикатором падіння, який дозволяє кори

ПОПЕРЕДЖЕННЯ:

Важливо розрізняти робочу та страховальну мотузку. Страховальна мотузка виконує переважно функцію допоміжної до робочої мотузці. Якщо як підтримка використовується лише одна мотузка, вона буде робочою, а не страховальною.

якщо користувач спирається усією вагою на страховальну мотузку, вона стає робочою мотузкою. Отже, при виконанні робіт на висоті, коли ви підвищені на робочій мотузці за допомогою пристрою позиціонування, слід приєднати щонайменше ще одну аварійну пристроєм зупинення падіння, що відповідає стандартам EN12841 тип А або EN353-2, (або іншим пристроєм зупинення падіння EN355, EN360 тощо) для забезпечення оптимального рівня безпеки.

- CAMELEON® виробуваній та сертифікованій зі статичною мотузкою із поперечним перерізом 10,5 мм, EN353-2 та EN12841 тип А/В. Він повинен використовуватися виключно з мотузкою, з якою він був сертифікований і яку визнає виробник. Страховальні мотузки, що використовуються в системах зупинення падіння, повинні мати мінімальну міцність не менше ніж 150 кН.

із противагою 400 г, щоб забезпечити нормальну роботу та належне розташування мотузки. Кінцевий елемент страховальної мотузки повинен бути зав'язаний у вузол, щоб утворити стілець.

- Методи випробувань, наведені у стандартах, не відбивають реальні умови експлуатації. Отже, важливо дослідити кожну робочу сит також навчити кожного користувача досконалому володінню різними техніками, щоб зрозуміти обмеження кожного з пристроїв. Для цього слід

ОБМЕЖЕННЯ НА ВИКОРИСТАННЯ

Опис виробу: (Рис. 1)

A/ Кнопка відкриття пристрою
B/ Блокувальні кулачки
C/

D/ Запобіжний пристрій для розташування у належному нап
E/ Рукоятка

F/ Кнопка відкриття рукоятки
G/ Зображення замку, що слугує

Інструкція з експлуатації CAMELEON® :

(Рис. 2) Відкриття пристрою просте і виконується двома різними послідовними рухами. Достатньо натиснути на кнопку відкриття пристрою (Рис. 1, Позн. А), потім, не відтискаючи її, посунути, щоб шок розсунулися і вивільнили місце для страховальної мотузки.

(Рис. 3) Після цього можна просунути мотузку між двома блокувальними кулачками пристрою.

(Рис. 4) Пристрій закривається простим натисканням на дві шокки. Замикання всього пристрою здійснюється автоматично.

ПОПЕРЕДЖЕННЯ : (Рис. 5)

- Для вашої безпеки перед початком використання важливо переконатися у належному замиканні пристрою на страховальній мотузці, перевіривши, щоб зображення замку, яке є індикатором замикання (Рис.1, Позн. G), було добре видимим у віконці (див. наведений рисунок).

Якщо зображення замку недостатньо видиме: пристрій неправильно замкнений ви зазнасте значного ризику. У такому випадку достатньо сильно натиснути на дві шокки, щоб спрацював запірний механізм, або, якщо ризик падіння виключений, повністю повторити процедуру закриття і відкриття, наведену вище.

Однією перевагою пристрою CAMELEON® є відсутність необхідності роз'єднання прив'язі для його фіксації щодо меншої ризику падіння.

(Рис. 6 та 7) - У разі спроби позиціонування пристрою в неналежному напрямку на страховальній мотузці запобіжний пристрій для розташування у належному напрямку спрацює і перешкоджає проходженню мотузки, заважаючи у такий спосіб його встановленню. Проте, задля вашої безпеки перед використанням все одно слід переконатися, що пристрій встановлений у належному напрямку на страховальній мотузці. Страховка з'єднується з анкерною точкою кріплення за допомогою з'єднувального елемента у комплекті. Перед експлуатацією слід переконаватися, що він замкнений належним чином.

Інструкція з експлуатації рукоятки: (Рис. 8 та 9)

Щоб зменшувати штовхнути, щоб зафіксувати своєму ложі. (Рис.1, F) штовхнути, щоб

• Використання як пристрою для зупинення падіння або пристрою регулювання мотузки типу А: (Рис. 10 та 11)

Рукоятка CAMELEON® повинна бути встановлена у відкритому положенні. В положенні кожним, щоб CAMELEON®. Його слід приєднувати безпосередньо до прив'язі за

• Використання як пристрою позиціонування або пристрою регулювання мотузки типу В : (Рис.12)

Рукоятка пристрою CAMELEON® повинна бути встановлена у відкритому положенні. В цьому положенні перед кожним використанням слід переконаватися, що CAMELEON® вільно ковзає в одному напрямку і заблокований в іншому напрямку. Для регулювання відстані між кор і структурою при використанні виробу як натяжного пристрою слід натиснути на рукоятку, щоб збільшити відстань, і потягти за вільний кінець мотузки, щоб зменшити відстань.

Під час використання як пристрою позиціонування (EN358) карабін мотузки повинен з'єднуватися з боковою петлею утримувального - з іншою боковою петлею реміню або наплатки. Не дозволяється використовувати будь-які інші типи з'єднувачів, аніж визначені. Суворо забороняється приєднувати два карабіни до однієї петлі реміня.

ПОПЕРЕДЖЕННЯ :

(Рис. 13 та 14) - У разі використання виробу як пристрою позиціонування або пристрою регулювання мотузки типу В разом з пристроєм повинен EN353-2 (або інший пристрій зупинення падіння EN355, EN360 тощо) або

(Рис. 15) - Якщо необхідно збільшити відстань між пристроєм та прив'яззю, слід використовувати сертифіковану версію CAMELEON® з EN12841 А. Заради вашої безпеки забороняється використовувати будь-які інші елементи, аніж ті, що наведені в цій інструкції, для з'єднання CAMELEON® з прив'яззю.

Зведена таблиця умов використання:

Пристрій, що використовується	Стандарт	Положення рукоятки	Відповідні зображення
- А	EN353-2	Закрито	Рис. 11 + Рис. 12
- В	EN12841/А	Закрито	Рис. 11, 12, 13 + 15
- В	EN12841/В	Відкрито	Рис. 13
	EN358	Ві	Рис. 15

ТЕХНІЧНІ ХАРАКТЕРИСТИКИ

компоненти	Матеріали з теми
З'єднувачі	Нержавіюча сталь / Алюміній / Композитні матеріали
Канати	
Амортизатор	Поліамід і поліефір

МАРКУВАННЯ

- Ідентифікація виробника: DELTAPLUS®
- Назва продукту приклад : CAMELEON®
- Номер партії, наприклад, 15 417200
- Номер уповноваженого органу, який здійснює контроль за (0333)
- Діаметр і тип тросу, на якому повинно використовуватися : Ø10,5 mm
- Дата (місяць / рік) виготовлення, напри , 02/2015
- Номер стандарту, якому відповідає виріб
- Стрілка, що вказує напрямок використання
- зображення особи на позначення напрямку використання

- Принаймні кожні дванадцять місяців виробником або компетентною організацією, уповноваженою ним.

- Якщо він зазнав навантаження під час попереднього падіння.

ПЕРІОДИЧНИЙ ОГЛЯД ЗІЗ

експертиза повинна проводитися принаймні кожні дванадцять місяців виробником або компетентною організацією, уповноваженою ним. Це дуже важлива перевірка, пов'язана з підтримкою ефективності засобів індивідуального захисту і, отже, безпекою користувача. Слід отримати письмовий документ, що дає право повторного використання ЗІЗ після цієї перевірки. Цей документ має уточнити, що безпека користувача пов'язана із збереженням ефективності та стійкості обладнання.

ПЕРЕВІРКА

(Рис. 16 та 17) - Перед кожним використанням слід перевірити належну роботу обладнання, зокрема: на відсутність видимих деформацій, слід окиснення, щоб не було спрацювання датчику падіння, розбірливість маркування.

- Перед використанням, після розташування пристрою на страховальній мотузці, слід перевірити, що замикання механізм відбулося належним чином і що зображення замку, що слугує індикатором замикання (Поз. G, Рис.1), повністю видиме у вікноці.

- Слід переконатися у відсутності бруду піску тощо у точках проходження мотузки, у відсутності гострих країв та слідів мастила, клею або фарби.

Слід переконатися, що блокувальний кулачок та його зворотна пружина працюють належним чином і не заблоковані.

Слід переконатися, що система замикання працює належним чином і що пружини діють як слід. Так само слід переконатися, що запобіжний пристрій розташування у належному напрямку вільно рухається, що він не деформований, не має гострих країв, що він повертається належним чином і залишається у своєму положі під час використання пристрою.

- Характеристики анкерної лінії та стропа пристрою позиціонування можуть змінюватися з часом, зокрема, внаслідок зношення, тертя, забруднення тощо. Тому перед кожним використанням слід переконатися в належному стані анкерної лінії та стропа пристрою позиціонування.

Слід переконатися у відсутності пошкоджених волокон, затвердіння, різниці у діаметрі, розривів. У разі с особи щодо заміни.

- Перед використанням слід переконатися, що пристрій встановлений на страховальній мотузці у належному напрямку.

Щоб уникнути небезпеки рекомендується перед кожним використанням переконатися в тому, що виріб працює належним чином, що він чистий, і що ніщо не перешкоджає роботі замикаючого механізму пристрою CAMELEON®

СУМІСНІСТЬ

CAMELEON® (у див. стандарт EN 363). В якості охоплюючого тіло користувача спорядження дозволяється використовувати тільки запобіжний лямковий пояс (EN 361), а з'єднувальні повинні відповідати вимогам EN362. Власноруч виготовлена страховальна система може бути небезпечною, оскільки кожна її страховальна функція може негативно вплинути на іншу страховочну функцію. Перед використанням системи слід ознайомитися з інструкціями з кожного компонента. Слід заповнювати технічний паспорт після кожної р

ІНСТРУКЦІЯ ЗІ ЗБЕРЕГАННЯ

Зберігайте пристрій подалі від сонячного світла, тепла, полум'я, гарячого металу, нафти, нафтопродуктів, агресивних хімічних речовин, кислот,

Ці елементи можуть вплинути на продуктивність пристрою захисту від падіння.

- Зберігайте пристрій подалі від прямих сонячних променів, тепла і хімічних речовин (кислот або основи).

ІНСТРУКЦІЯ З ЧИЩЕННЯ / ДОГЛЯДУ

Очистити водою з милом, протерти тканиною і повісити в провітрюваному приміщенні для висихання природним шляхом подалі від будь-якого вогню або джерела тепла, навіть для предметів, які змокли під час використання.

Не використовуйте відбілювач, агресивні миючі засоби, розчинники, бензин або барвники, ці речовини можуть вплинути на роботу пристрою



نوع موجه من أجهزة منع السقوط مثبت على حبل ختاف من

مطابق للمتطلبات الأساسية للقرار التوجيهي

EN12841 A/B, EN358, EN353-2 CEE/686/89 خاصة فيما يتعلق بالتصميم، وببينة العمل، والسلامة مطبق للمتطلبات ومعايير اختبار EN353-2, EN358, EN12841 A/B

تعليمات الاستخدام

يجب أن تزجج البائع هذه التعليمات للغة التي سوف تستخدم فيها (وفقا للتولين السارية). ويجب أن يقرأ المستخدم هذه التعليمات ويستوعبها قبل أن يستخدم معدات الوقاية الشخصية. إن طرق الاستخدام التي تم وصفها في المعايير لا تمثل طرف الوقاية الحقيقية، وعليه، فمن المهم دراسة كل حالة على حدٍ بحدٍ يتم ترتيب المستخدم بشكل كامل على مختلف التغيرات بغرض التعرف على حدود الأدوات المتفصلة.

إن استخدام معدات الوقاية الشخصية هذه مخصصة للأشخاص الآفك الذين تلقوا تدريباً مناسباً أو الذين يستخدمونها تحت إشراف مهنية مباشرة لرئيس أكثر تأهيلاً. ويعتمد أمن المستخدم على المفاعلية الدائمة لمعدات الوقاية الشخصية، وكذلك على مقوماته والإستيعاب الجيد للزاوية المذكورة في تعليمات الاستخدام هذه.

يكون المستخدم مسؤولاً بشكل شخصي عن كل استخدام لمعدات الوقاية الشخصية هذه إذا كانت غير متوافقة مع مواصفات هذه التعليمات وفي حالة عدم إلتزام إجراءات السلامة الخاصة بمعدات الوقاية الشخصية المذكورة في هذه التعليمات.

إن استخدام معدات الوقاية الشخصية هذه يحددها في بعض الحالات الذين يتمتعون بصحة جيدة، حيث أن بعض الظروف الصحية قد تؤثر على سلامة المستخدم. يرجى الرجوع إلى الطبيب في حالة الشك.

إلا من الإلتزام الصارم بتعليمات الاستخدام، والفحص، والصيانة والتفريغ. يرجى الرجوع، قبل كل استخدام، إلى توصيات الاستخدام الخاصة بكل مكون في النظام. تعتبر العلامة الممنحة للسقوط (EN361) أداة لقطع الجسم الوحيدة المسموح باستخدامها في نظام لوقف السقوط.

عرض

عرض:

يجب استخدام جهاز "CAMELEON®" بشكل حصري على حبل الختاف التي تم اعتمادها عليه فقط؟ يجب أن تكون عناصر التوصيل متزامنة بتوجيهات "EN362".

CAMELEON® هو جهاز متعدد الوظائف كما هو موضح أعلاه. وحسب العمل المراد تنفيذه أو الاستخدام المقصود من الجهاز، فمن الضروري الرجوع إلى تلك التوجيهات لتجنب الاستخدام الخطأ. ولا يصلح إلا بالأساليب الموضحة بالصورة، ويحظر أي استخدام آخر: خطر الموت

جهاز الحماية من السقوط

الجهاز من النوع المقترح يتلاقى على حبل الختاف ويضمن الحركة العمودية للمستخدم. وفي حالة السقوط، فإن الجهاز يعلق نفسه تلقائياً على حبل الختاف ويوقف سقوط المستخدم. وهو معتمد طبقاً لمعيار "EN353-2"

جهاز ضبط الوضع:

باستخدام المقبض في الوضع المقترح، يسمح الجهاز بضبط المسافة بين المشعل (المزود بحزام ضبط الوضع أثناء العمل) والهيكل. وهو معتمد طبقاً لمعيار: EN358

جهاز التحكم في الحبل

النوع 4: جهاز الضبط والتعديل لتعزيز الأمان

يستخدم لتعزيز السلامة، وهو يصاحب المستخدم خلال قيامه بتغيير الوضع أو الموقع ويعلق تلقائياً لضمان وتعزيز السلامة عند وجود خطر في وضع السكن أو الحركة. وهو معتمد طبقاً لمعيار EN12841 للنوع 4

النوع 5: جهاز الصعود لدعم العمل

يعمل بنوع لا دعم عمله، وهو يعلق عند وجود خطر في وضع الثبات أو الحركة في اتجاه واحد ويتلاقى بسلامة وحرية في الاتجاه الآخر. وهو معتمد طبقاً لمعيار EN12841 النوع 5 وزيادة سلامته، فإن جهاز الـ "CAMELEON®" مزود بآلية السقوط الأمان والتي يتخلص دورها في تجنب وضع الجهاز في اتجاه تشغيل خاطئ على حبل الختاف الخاص به. كما إنه يتميز أيضاً بوجود مؤشر السقوط ودوره تمكين المستخدم من تحديد هل الجهاز جاهز للعمل أم لا.

تحذير:

من المهم التمييز بين تعزيز العمل وتعزيز السلامة. فتعزيز السلامة هي خاصية تستخدم في بشكل أساسي لتعزيز دعم العمل، وتعزيز الدعم الواحد المستخدم في الدعم ليس دعماً للأمان ولكنه دعم للعمل. وبالتالي، فبعد تحميل مرسة قابلة للضغط مع وزن المستخدم، يصبح دعماً للعمل. ومن ثم فإنه من الضروري، عند العمل مع التعلق على ارتفاع عالٍ من حبل العمل من خلال جهاز ضبطه، أن يتم إضافة حبل سلامة ثانٍ واحد على الأقل مع نظام منع السقوط يتوافق مع توجيهات "EN12841" النوع 4 أو معيار "EN353-2" (أو جهاز منع سقوط آخر "EN358-2"...) لضمان توفير السلامة المثلى.

لقد تم اختبار جهاز الـ "CAMELEON®" واعتماده مع حبل ثابت مضغوط من مادة البولي أميد بقطر قدره 10,5 مم متوافق مع معايير EN353-2 النوع 4 لهي. ويجب استخدامه على وجه الحصر مع وسيلة الدعم المعتمد معها والتي توصي بها الشركة المصنعة. ويجب استخدام خطوط الإسماء لجهاز منع السقوط وأجهزة ضبط الحبل بالاشتراك مع ثقل موازن قدره 400 كجم لضمان عمل الجهاز بشكل مناسب والتمركز في الوضع الصحيح للحبل. ويجب أن تكون آلية حبل الختاف معززة بشكل غفلة توقف.

وطرق الاختبار المذكورة في المعايير لا تمثل ظروف الاستخدام الفعلية. من ثم فإن من المهم دراسة كل موقف عمل وأن يكون كل مستخدم مدرباً تدريباً تاماً وكاملاً بالأساليب مختلفة من أجل معرفة حدود هذه الأجهزة المختلفة. ولإهذا السبب، فإنه يجب إجراء التدريب بواسطة أشخاص متخصصين وكفاء ومجهزين جيداً.

شروط الاستخدام:

وصف المنتج (الشكل رقم 1)

- أ/ زر الفتح
- ب/ قفل الكاميرا
- ج/ مؤشر السقوط
- د/ اتجاه السقوط الأمام
- هـ/ مقبض
- و/ زر فتح المقبض

ذ- إسورة توضيحية للفتل المستخدم كجهاز لتأمين السيطرة
طريقة استخدام جهاز "CAMELEON":

(شكل رقم 2) أن فتح الجهاز بسيط ويتم بتحركين متتابعين ومختلفين. فقط اضغط على زر الفتح بالجهاز (الشكل رقم 1، الصورة رقم 1هـ)، ثم اعكس نفس الزر مع الاستمرار في الدفع وسوف تفرج حواف الجهاز لتحرير طريق حمل الخطف (الشكل رقم 3) من الممكن بعد ذلك وضع حبل بين القفلين الموجودين بالجهاز.

(الشكل رقم 4) يتم غلق الجهاز عن طريق غلق الحافتين بضغط بسيطة. وسوف يتم نصب الجهاز تلقائياً.

شروط الاستخدام:

الشكل رقم 5

من المهم لتأكد من سلامتك، قبل بدء العمل، أن يكون الجهاز مغلقاً على حمل الخطف، مما يضمن أن تكون الصورة التوضيحية للفتل المستخدم كجهاز لتأمين السيطرة (الشكل رقم 1، الصورة التوضيحية رقم "ج") واضحة تماماً في الإطار الخاص بها.

إذا لم يكن القفل واضحاً تماماً؛ فإن الجهاز غير مغلق بالشكل المناسب وسوف تواجه مخاطر جسيمة. فإذا حدث كالتالي، فإنه يكفي بدياً ضغط أكبر بين الحافتين لتشغيل آلية التأمين أو ، عندما يزداد خطر السقوط يتم بدء مناورات الفتح (الشكل رقم 6) مرة إذا حاولت وضع الجهاز في اتجاه خاطئ على حمل الخطف الخاص به، فإن الصخور والعواقب الموجودة في اتجاه السقوط الأمام والتي يتعرض طريق الحمل لمنع سقوطه. وعلى الرغم من ذلك، فإنه من المهم والحيوي لضمان سلامتك أن تتأكد أن الجهاز موضوع في الاتجاه الصحيح على حمل الخطف الخاص به قبل الاستخدام. وسوف يتم ربط حبل الخطف بنقطة إرساء مع توفير مساعدة الموصل، تتأكد من أن هذا الأخير مغلق بشكل مناسب قبل بدء العمل.

تعليمات المقبض (الشكل رقم 8 و 9)

لاقتلاع من الوضع المغلق إلى الوضع المفتوح، قم ببساطة بالضغط على زر فتح المقبض (الشكل رقم 1، الصورة التوضيحية رقم "هـ") وقم بتحويل المقبض مع الاستمرار في الضغط على الزر. وللعودة إلى الوضع المغلق، يكفي عكس هذه الحركة والتأكد من أن المقبض مغلق بإعادة المشبك إلى مكانه.

استخدام حبل مع جهاز مع "CAMELEON" أو مع جهاز ضبط (الشكل رقم 10 و 11)

يجب أن يكون مقبض جهاز "CAMELEON" في وضع إغلاق. ففي هذا الوضع، الذي يجب التأكد منه وفحصه قبل كل تنخل، يجب أن يكون جهاز "CAMELEON" حراً في الحركة في كلا الاتجاهين. ويجب أن يكون متصلاً بشكل مباشر بحملة المستخدم من خلال الموصل المتوفر.

استخدام حبل من النوع "ب" مع جهاز تثبيت الوضع أو مع جهاز ضبط (الشكل رقم 12)

يجب أن يكون مقبض جهاز "CAMELEON" في وضع إغلاق، يجب أن ينزلق جهاز "CAMELEON" في اتجاه واحد فقط وأن يكون مغلقاً في الاتجاه الآخر. ولضبط المسافة بين المستخدم والهيكل في حمل قسير توتر قصير، ودفع المقبض لتحريك بعيداً ومسح الطرف الحر للحبل لكي يكون أقرب.

خلال الاستخدام مع جهاز تثبيت الوضع (EN358)، يجب توصيل موصل الحبل بحلقة جانبية في حزام الوسط وتوصيل موصل جهاز الوضع بالحلقة الجانبية الأخرى من الحزام أو العكس. ولا يسمح باستخدام أي نوع توصيل آخر غير الموضح أعلاه. ويمنع منعاً باتاً توصيل كلا الموصلين بمشكك حزام واحد.

شروط الاستخدام:

(الشكل رقم 13 و 14)- في حالة استخدام الجهاز كجهاز تثبيت وضع أو كجهاز ضبط للحبل من النوع "ب"، فإنه يجب استخدام جهاز منع سقوط متوافق مع معيار EN352-2 (أو جهاز آخر للحماية من السقوط EN355، EN360....) أو جهاز ضبط للحبل من النوع "أ" متوافق مع معيار EN12841، بالاشتراك مع الجهاز.

(الشكل رقم 15) إذا كانت المسافة بين الجهاز وبين الحاملة تحتاج إلى زيادة، فيجب عليك استخدام نسخة "CAMELEON" المعتمدة مع ممتص صدمات مثبت بطريقة غير قابلة للانفصال عن جهاز "CAMELEON". وضماناً لسلامتك، فإنه لا يجب استخدام أية عناصر أخرى غير تلك المذكورة في هذا الدليل، لتوصيل جهاز "CAMELEON" بالحاملة.

جدول تلخيصي لشروط الاستخدام:

الخصائص	المعيار	وضع المقبض	اشتغال توضيحية مطبقة
جهاز منع السقوط	EN353-2	مغلق	الشكل رقم 12
جهاز ضبط وتعديل الحبل- النوع "أ"	EN12841/A	مغلق	11، 12، 13، 15 الشكل رقم
جهاز ضبط وتعديل الحبل- النوع "ب"	EN12841/B	مفتوح	الشكل رقم 13
جهاز تثبيت الوضع	EN358	مفتوح	الشكل رقم 15

مواصفات المنتج

المادة	جهاز
صلب/ألمنيوم/مركبات	الموصلات
صلب	ماص الصدمات
مادة البولي أميد	
مادة البولي أميد ، والبوليمير	

العلامات

- تعريق المنتج: @DELTAPLUS
- مرجعية المنتج مثلا CAMELEON
- رقم الكمية، مثلا 15417200
- رقم الهيئة التي تم إبتنائها لمراقبة الجهاز (0333)
- يجب استخدام
- تاريخ (الشهر/ السنة) التصنيع، مثلا 2015/02
- اقرأ دليل التعليمات قبل الاستخدام
- رقم المعيار الذي يتطابق معه المنتج
- سيم يشير إلى اتجاه الاستخدام
- الوزن الأقصى المقبول
- رسم تخطيطي يرمز إلى الاستخدام مع حبل موثر
- صورة توضيحية لشخص ترمز إلى اتجاه الاستخدام ④
- وكذلك الرسومات البيانية
- الإشارة إلى مطابقة القرار التوجيهي (رسم بياني CE)
- التحكم في إغلاق الجهاز

يجب أن لا يقوم المستخدم بفتح أو التلاعب بالجهاز إلا عند زوال خطر السقوط. حيث أن لمس جهاز منع السقوط الممزق أثناء حركات الصعود أو الهبوط قد يعوق التشغيل المناسب لآلية الكبح ويحمل مخاطرة تهدد الحياة لأسياب السلامة، تحقق قبل كل استخدام من:

أن الارتفاع كاف (مساحة فارغة أسفل قديم المستخدم) وألا يوجد عوائق قد تعطل سير العمل الطبيعي لنظام وقف السقوط ②(يتم الارتفاع مسافة التوقف H + مسافة إضافية للسلامة من متر (1) واحد. تقاس المسافة H بدءاً من الوضع الأولي أسفل القدمين حتى الموضوع النهائي (توازن المستخدم بعد توقف سقوطه).

نقطة خطف الحبل، التي يتم اختيارها فوق المستخدم. يجب أن تكون ذات قوة شد متوافقة مع معيار EN795. تأكد، حسب الجهاز المستخدم، من أن المساحة الفراغ الرأسية بمساحة كافية تحت المستخدم: يتم توفير 2 متر على الأقل تحت قدم المستخدم في حالة استخدام النسخة البسيطة.

يجب توفير 2 60 تحت قدم المستخدم في حالة استخدام نسخة ممتص الصدمات ②

حسب طول حمل الخطف، يمكن تغيير هذه المسافة. الرجاء الاتصال بالشركة المصنعة.

تأكد من أن الاختصاصي الذي يحدد من الحركة القطعية في حالة السقوط وخلال مراحل الصعود والهبوط، تأكد من أن حمل الخطف بين المستخدم ونقطة توقف مشدود بقدر الإمكان وأن الحبل لا يرتخي أبداً بين هاتين النقطتين. ويختر من الأسياب الجهرية للسلامة أن يتم تنفيذ العمل بطريقة تؤدي إلى تقليل مخاطر السقوط إلى أقل قدر ممكن وكذلك تقليل ارتفاع السقوط إلى أقل حد ممكن.

يوصى بتوفير أداة وقف السقوط لكل مستخدم. فقط شخص واحد في المرة يمكنه إستخدام معدات الوقاية الشخصية هذه.

لا يجب أن يتعدى وزن المستخدم وملابسه وأجزائه الوزن الأقصى المشار إليه على مضاد السقوط.

تحذير:

أن بعض الظروف الصحية قد تؤثر على سلامة المستخدم. يرجى الرجوع إلى الطبيب في حالة الشك.

أثناء الاستخدام، لا يجب أن تتلامس الأداة مع:

العناصر القاطعة، الحواف الحادة والهيكل ذات القطر الضعيف، والزيت، والمنتجات الكيميائية العنيفة، واللب، والمعادن الساخنة، وكل أنواع الموصلات الكهربائية... لأسباب السلامة، تحقق قبل كل استخدام من:

* أن الصولتات (EN362) مغلقة ومحكمة الإقبال (©)

* أن تتفق تعليمات الاستخدام المذكورة لكل عنصر من عناصر النظام
* أن الوضع العام لحالة الحمل بعد من خطر السقوط ومن ارتفاع السقوط والحركة المعلقة في حالة السقوط.
قم بتوفير مسافة آمنة من الأسلاك الكهربائية أو المناطق التي تمثل خطر كهربائياً.
قبل وبعد الاستخدام، نوصي بأن تقوم بعمل الاحتياطات الضرورية لآية عملية إنقاذ محتملة لتحقيق السلامة الكاملة. ويعتبر طول حبل الطافات وأنواع المعادن المتاحة في منطقة مكان العمل من العوامل المهمة. إن تقييم المخاطر والتدريب على الإنقاذ يجب، وبالتالي، أن تؤخذ في الحسبان بنفس القدر.
يمكن استخدام الجهاز على علو طرفة هابطة عند استخدامه طبقاً للمعيار EN12841 إيه/بي معيار EN353-2.
تأكد قبل الاستخدام من أن نظام القفل جاهز للتشغيل وفي حالة الحاجة، تأكد من ممتص الصدمات غير متهلك أو مزق. وفي حالة وجود شك بخصوص حالة الجهاز، وبعد التوقف عن السقوط (انحراف أو تمزق في مؤشر السقوط) أو في حالة السقوط العارض للجهاز، فيجب عدم استخدام المنتج ويجب إبلاغ الشركة المصنعة أو الشخص المختص، أو الشخص المروض من قبل الشخص المختص. ولا يجب استخدام الجهاز حتى يعطى الشخص المختص توبيخاً كتابياً بإعادة استخدامه.
حواص حادة، هيكل ذو قطر ضيق مع ضرورة عدم التناكل لأنه قد يؤثر على قوة خط العرسة.
يمنع إزالة، أو إضافة أو استبدال أي من مكونات الجهاز وحبل الرسو بدون الحصول على موافقة الشركة المصنعة.
طبقاً للوائح الأوروبية، فإنه يجب إكمال نموذج تحديد الهوية قبل أول استخدام للمنتج ثم تحديته بعد ذلك وحفظه مع المنتج ونبيل المستخدم
كل أنواع الحمولة الزائدة سواء في وضع الثبات أو الحركة من شأنها أن تؤدي إلى إتلاف حبل الخطاف.
عند الضرورة، نوصي باستخدام حبل وإق لمنع التناكل السريع للحمول وحمايته من أية أخطار محتملة.
استخدام جهاز تحديد الإضعاف، تأكد من عدم نصب وأو عند تعديل الحبل القصير أن نقطة خطافه هي على مستوى الخاصرة أو أعلى منها، وأن الحبل القصير مشدود وأن حرية الحركة مقصورة على 0.60 م على الأكثر

شروط الاستخدام:

لا يمكن إجراء أي تعديل أو إصلاح لمعدات الوقاية الشخصية دون الموافقة المسبقة من قبل المصنّع وبنون استخدام إجرائه.
لا تستخدمها خارج نطاق المعدل له والمذكور في تعليمات الاستخدام.
لا يعتبر المصنّع مسؤولاً عن أي عيادة مباشرة تقع عقب إجراء تعديل أو إستخدام مخالف لما تم إقراره في هذا النسخة.
لا تستخدم هذا الجهاز خارج حوده.
يجب فحص المنتج دورياً بغرض التأكد من حالة تشغيله وبالتالي من سلامة المستخدم :
1/ بالكشف البصري على النقاط التالية :
* حالة الشريط و الحبل : لا يوجد تناكل، أو بداية قطع، أو خسائر مرئية في الخيوط، أو حروق أو إكتمالات غير عادية
* حالة الأجزاء المعدنية : لا يوجد تلف أو تشوه أو تناكل أو أكسدة
* الحالة العامة : إبحث عن التفتيت المحتملة الناتجة عن الأشعة فوق البنفسجية والظروف المناخية الأخرى
تأكد من أن وضع الجهاز في الاتجاه الصحيح على حبل الخطاف قبل الاستخدام.
التشغيل والإغلاق الصحيح للوصلات
تأكد من أن تشغيل حلقات التسليق بشكل صحيح وأن حلقات التسليق مغلقة قبل البدء في التشغيل.
إن الظروف الخاصة كالرطوبة، والتلج، والجمد، والرواسب الطينية، والأوساخ، والملاء، والزيت، والصمغ، والتناكل، وتلف الشريط أو الحبل، إلخ، قد تقلل بشكل كبير من سير عمل أداة وقف السقوط.
2/ في الحالات الآتية :
* قبل ويده الاستخدام
* في حالة الشك
* في حالة ملامسة المنتجات الكيميائية، أو المذيبات، أو الوقود الذي قد يؤثر على عملية العمل
* في حالة الخضوع لتصفية أوضاع حالة سقوط سابقة
* على الأقل كل 12 شهراً بواسطة المصنّع أو الهيئة المختصة الموكلة من قبل المصنّع.

الفحص الدوري

الفحص الدوري لمعدات الوقاية الشخصية: يجب القيام بفحص كل 12 شهراً على الأقل بواسطة المصنّع أو الهيئة المختصة الموكلة من قبل المصنّع. هذا الفحص مهم جداً ويترتب بسلامته وفاعلية معدات الوقاية الشخصية وبالتالي سلامة المستخدم. أثناء الفحص، يجب الحصول على وثيقة مكتوبة تسمح باستخدام معدات الوقاية الشخصية مرة أخرى. تحدد هذه الوثيقة أن أمن المستخدم مرتبط بسلامته وفاعلية ومقاومة الجهاز. وفقاً للوائح الأوروبية، يجب ملء ورقة بيانات المنتج قبل الاستخدام الأول من تحديدها وحفظها مع المنتج وكذلك طريقة تشغيل المستخدم له. لابد من التحقق الدوري من إمكانية قراءة علامات المنتج بوضوح.

التحقق

الشكل رقم 16 17- قبل كل استخدام، تأكد من التشغيل الصحيح للجهاز وبصفة خاصة احرص ما يلي: أن المنتج ليس به أية تشوه واضح، وأنه لا يوجد به أية آثار للأكسدة، وأن مؤشر السقوط غير مفعل، وأن العلامات

تأكد قبل الاستخدام بعد ضبط الجهاز على حبل الخطاف، أن قفل الجهاز قد تم بنجاح بما يضمن أن يكون تصوير القفل المستخدم كمؤشر قفل (الصورة التوضيحية رقم جي، الشكل رقم 1) واضحة تماماً في إطارها. تأكد من أن نقاط مرور الحبل خالية من الطمي، والرمل وغيرها، وأنه لا توجد هناك أية حواف حادة وأنه لا توجد هناك آثار مزربية أو تشحيم أو صمغ أو دهان. تأكد من أن القفل والزنبرك الخاص باستعادة القفل يعلمان بشكل صحيح وأنه لا توجد أية انسدادات بهما. تأكد من أن نظام القفل يعمل بشكل مناسب وأن الزنبركات تعمل بشكل مناسب. وبالتالي، تأكد من أن اتجاه السقوط الآمن خالي من أية حركة، وأنه غير منحرف، وأنه لا يحتوي على أية حواف حادة، وأنه يعود بشكل صحيح ويظل في مكانه خلال استخدام الجهاز. خصصنا حبل الخطاف والحبل القصير للجهاز تثبيت الوضع يمكن تحييره بمرور الوقت وخصوصاً نتيجة للتناكل، والاحتكاك، والأوساخ وغيرها... وبالتالي، قبل كل استخدام، افحص حالة حبل الخطاف والحبل القصير لتجنب جهاز تثبيت الوضع. تأكد من أنهما لا يحتويان على أية خيوط تالفة، أو تصلب أو تغيرات في القطر، أو قطع. وإذا ساورك شك في ذلك، فاطلب من الشخص المختص استبدالهما. الخشب أية مخاطر، نوصي قبل الاستخدام بأن يتم التأكد من التشغيل المناسب للمنتج، وأنه نظيف وأنه لا يوجد أي شيء يمكن إغفاله ليتم غلق جهاز كمبيوتر ونظام القفل

التوافق مع الاستخدام

يتم استخدام جهاز "كامليون" مع جهاز منع السقوط على النحو المحدد في تقرير المواصفات (انظر معيار إي إن 363). ومعاملة حبل السقوط (إي إن 361) هي الجهاز الوحيد لحمل الجسم المسموح باستخدامه. ويجب أن تكون عناصر التوصيل متطابقة معيار (إي إن 362). وقد يكون من الخطر حمل جهاز منع السقوط الخاص بك بطريقة تجعل إحدى وظائف السلامة تتعارض مع وظيفة سلامة أخرى. وبالتالي، قبل كل استخدام، عليك مراجعة توصيات استخدام كل مكون من مكونات الجهاز. ويجب ملء تقرير المواصفات بعد كل عملية مراجعة سنوية للمنتج. ويجب استخدام جهاز كامليون بشكل حصري على حبل الرسو الذي تم اعتماده عليه لتعليمات التخزين:

تعليمات التخزين:

أثناء النقل والتخزين:
احفظ المنتج في عبوته
إبعد المنتج عن جميع الأجسام القاطعة، والخشنة، إلخ...
احفظ المنتج بعيداً عن: أشعة الشمس، والحرارة، واللب، والمعادن الساخنة، والزيت، والمنتجات النفطية، والمنتجات الكيميائية القاسية، والأمحاض، والصيغات، والمذيبات، والحواف الحادة والهيكل ذات الأقطار الضعيفة. كل هذه العناصر قد تؤثر على أداء جهاز وقف السقوط.
خزن المنتج بعد الاستخدام في عبوته في مكان معتدل الحرارة، جاف وجيد التهوية.
احفظ المنتج في مأوى عن أشعة الشمس، والحرارة والمنتجات الكيميائية (الحمضية أو القلوية).

تعليمات التنظيف/الصيانة

يتم التنظيف بلعامة والصابون، مع المسح بواسطة قطعة قماش ثم التليق في مكان جيد التهوية حتى يجف بشكل طبيعي بعيداً عن أي نار مباشرة أو مصدر للحرارة، وكذلك الحال بالنسبة للعناصر التي تشربت الرطوبة قبل استخدامها.
لا تستخدم مواد التبييض، أو المنظفات القوية، أو المذيبات، أو البنزين، أو الصيغات، حيث أن هذه المواد من شأنها التأثير على أداء جهاز وقف السقوط.

	①	②	③	④
EN	Reference	Company	User Name	Batch N° / Serial N°
FR	Référence	Entreprise	Nom de l'utilisateur	N° de lot / N° de série
DE	TeileNr.	Unternehmen	Name des Benutzers	Los-Nr. / Serien
ES	Referencia	Compañía	Nombre del usuario	N° de Lote / Serie
IT	Referenza	Società	Nome dell'utilizzatore	N° di lotto / Serie
PT	Referência	Empresa	Nome do utilizador	N° de Lote / Série n°
NL	Referentie	Bedrijf	Naam van de gebruiker	Lot-nummer / Serienum-mer
EL	Κωδικός προϊόντος	Εταιρεία	Όνομα χρήστη	Αρ. Παρτίδας / Σειριακός Αρ.
PL	Symbol	Firma	Nazwisko u ytkownika	N°partii / N° serii
ZH	物品參号	公司	用户名	编号 / 序列号
CS	Ref. islo	Spole nost	Jméno uživatele	Číslo šarže / série
RO	Referin	Companie	Nume utilizator	Nr. lot / serie
HU	Cikkszám	Cégnév	Felhasználói név	Tétel / Sorozatszám
HR	Referenca	Tvrtka	Ime korisnika	Br. Lota / Serijski br.
SV	Referens	Företag	Användarens namn	partinr. / Serienummer
DA	Reference	Firma	Navn på bruger	Lot-nummer / Serienum-mer
NO	Referanse	Selskap	Brukerens navn	Lot-nummer / Serienum-mer
FI	Artikkeliviite	Yritys	Käyttäjän nimi	tuote-erä / sarjanumero
SK	Referen né	Spolo nos	Meno používateľa	Č. šarže / sarjanumero
ET	Tootekood	Ettevõte	Kasutaja nimi	Partii / Seeria nr
SL	Referenca	Podjetje	Ime uporabnika	št. Serije / Serijska št
RU	Спра чный	Компания	Имя п	№ па / № серии
LT	Prek s	Įmonė	Naudotojo vardas	Partijos / Serijos Nr.
LV	Atsauce uz preci	Uzņēmums	Lietot ja v rds	Partijas / S rijas Nr.
TR	Referans	Şirket	Kullanıcı adı	Parti N° / Seri N°
UA	Номер	Підприємство	Н	№ па / серійний №
AR	عمرلا	شركة	مستخدم	تعداد / مرقا للشملا

	5	6	7	12
EN	Date of production	Date of 1st Use	Date of purchase	Type of equipment
FR	Date de production	Date de 1ère utilisation	Date de commande	Type d'équipement
DE	Herstellungsdatum	Datum der 1. Inbetrieb- nahme	Kaufdatum	Ausrüstungstyp
ES	Fecha de fabricación	Fecha de la 1ª puesta en servicio	Fecha de compra	Tipo de equipo
IT	Anno di fabbricazione	Data della 1a messa in esercizio	Data di acquisto	Tipo di Attrezzatura
PT	Data de fabrico	Data da 1ª utilização	Data de compra	Tipo de equipamento
NL	Productiejaar	Datum eerste gebruik	Aankoopdatum	Type uitrusting
EL	Ημερομηνία παραγωγής	Ημερομηνί 1	Ημερομηνί	μ
PL	Rok produkcji	Data pierwszego u ycia	Data zakupu	Typ wyposa enia
ZH	生产日期	首次使用日期	购买日期	设备类型
CS	Datum výroby	Datum 1. použití	Datum nákupu	Typ vybavení
RO	Data primei utiliz ri	Data primei utiliz ri	Data achiziției	Tip de echipament
HU	Gyártási dátum	Első használatba vétel dátuma	Vásárlás dátuma	Eszköz típusa
HR	Datum proizvodnje	Datum prve uporabe	Datum kupnje	Vrsta opreme
SV	Tillverkningsår	Datum första idriftsättning	Inköpsdatum	Typ av utrustning
DA	Fabrikationsdato	Dato for første ibrugta- gning	Købsdato	Udstyrstype
NO	Produksjonsdato	Dato for første bruk	Kjøpsdato	Type utstyr
FI	Valmistusvuosi	Käyttöönottopäivä	Ostopäivämäärä	Varuste
SK	Dátum výroby	Dátum 1. použitia	Dátum zakúpenia	Typ pomôcky
ET	Kasutuse kuupäev	1. kasutuse kuupäev	Ostukuupäev	Seadme tüüp
SL	Datum uporabe	Datum 1. uporabe	Datum nakupa	Vrsta opreme
RU	Д	Д 1-	Д	яжения
LT	Naudojimo data	1-ojo naudojimo data	Pirkimo data	Įrangos tipas
LV	Ražošanas datums	1. lietošanas datums	ieg des datums	Apr kojuma veids
TR	Üretim tarihi	İlk kullanim tarihi	Sipari tarihi	Donanım tipi
UA	Д	Д 1	Д	
AR	خيرات جانتلا	خ من لوانخ	عا ش خير	عون زاهجلا

13	EN353-2	EN12841-A	EN12841-B	EN358
EN	GUIDED TYPE FALL ARRESTERS INCLUDING A FLEXIBLE ANCHOR LINE	ROPE ADJUSTMENT DEVICES – Type A	ROPE ADJUSTMENT DEVICES – Type B	WORK POSITIONING SYSTEM
FR	Antichutes mobiles incluant un support d'assurage flexible	Dispositif de réglage de cordes pour maintien au poste de travail – Type A	Dispositif de réglage de cordes pour maintien au poste de travail – Type B	Système de maintien au travail
DE	Mitlaufende Auffanggeräte beweglicher Führung	Seileinstellvorrichtungen – Typ A	Seileinstellvorrichtungen – Typ B	Haltesystem bei der Arbeit
ES	Anti-caídas móviles que incluyen un soporte de seguridad flexible	Dispositivo de regulación de cuerdas para mantenimiento del puesto de trabajo – Tipo A	Dispositivo de regulación de cuerdas para mantenimiento del puesto de trabajo – Tipo B	Sistema de mantenimiento en el trabajo
IT	Anticaduta mobili compressivi di dispositivo di aggancio flessibile	Dispositivo di regolazione delle corde per fissaggio al posto di lavoro – Tipo A	Dispositivo di regolazione delle corde per fissaggio al posto di lavoro – Tipo B	Sistema di mantenimento sul lavoro
PT	Dispositivos anti-queda móveis, incluindo um suporte de segurança flexível	Dispositivo de regulação de cordas para manutenção no posto de trabalho – Tipo A	Dispositivo de regulação de cordas para manutenção no posto de trabalho – Tipo B	Sistemas de posicionamento no trabalho
NL	Meelopende valbeveiger met flexibele ankerlijn	Apparaat voor het afstellen van koorden voor werkpositionering – Type A	Apparaat voor het afstellen van koorden voor werkpositionering – Type B	Werkpositioneringssysteem
EL	Ανακόπτες πτώσης που περιλαμβάνουν εύκαμπτο στρίγμα	Συσκευή ρύθμισης σχοινιών για τη συγκράτηση στη θέση εργασίας – Τύπος Α	Συσκευή ρύθμισης σχοινιών για τη συγκράτηση στη θέση εργασίας – Τύπος Β	Συστήματα στήριξης κατά την εργασία
PL	Przenośne urządzenia samohamowne z elastyczną prowadnicą	Urządzenie do regulacji lin do podtrzymywania w miejscu pracy – Typ A	Urządzenie do regulacji lin do podtrzymywania w miejscu pracy – Typ B	System ustalający pozycję podczas pracy
ZH	带靈活保护绳支持的移动防坠落设备	维持工作姿势的可调节绳索装置-A 型	维持工作姿势的可调节绳索装置-B 型	工作定位系统
CS	Pohyblivé zachycovače pádu včetně poddajného zajišťovacího vedení	Lanové nastavovací ústrojí pro pracovní polohování – Typ A	Lanové nastavovací ústrojí pro pracovní polohování – Typ B	Polohovací pracovní systémy
RO	Dispozitiv mobil anticădere incluzând o linie de ancorare flexibilă	Dispozitiv de reglarea corzilor pentru menținerea în poziția de lucru – Tip A	Dispozitiv de reglarea corzilor pentru menținerea în poziția de lucru – Tip B	Sisteme de menținere la lucru
HU	Mobil zuhanásgátó flexibilis biztosítókétféle	Kötél beállító eszköz a munkahelyzet megtartására – A típus	Kötél beállító eszköz a munkahelyzet megtartására – B típus	Munkahelyzet-beállító rendszer
HR	Naprave za zaustavljanje pada s vodilicom uključujući prilagodljivu sidrenu liniju	Naprava za namještanje užeta za zadržavanje određenog položaja tijekom rada na visini – Tip A	Naprava za namještanje užeta za zadržavanje određenog položaja tijekom rada na visini – Tip B	Sustavi za pozicioniranje
SV	Fallskydd med styrt glidlås på flexibel förankringslina	Anordning för justering av linor för fasthållningsutrustning – Typ A	Anordning för justering av linor för fasthållningsutrustning – Typ B	Personlig skyddsutrustning med stödjande och fallhinderande funktion
DA	Mobil faldsikring med fleksibel sikringsanordning	Udstyr til regulering af reb til fastholdelse på arbejdssted – Type A	Udstyr til regulering af reb til fastholdelse på arbejdssted – Type B	System til støtte af arbejdsposition
NO	Mobil faldsikring med fleksibel forankringsstøtte inkludert	Reguleringsutstyr av tau for vedlikehold på arbeidsplassen - Type A	Reguleringsutstyr av tau for vedlikehold på arbeidsplassen - Type B	Arbeidsposisjoneringssystem
FI	Joustavalla varmistustuella varustetut liikutettavat putoamissoajaimet	Putoamissoajainjärjestelmä köydensäädin – Tyyppi A	Putoamissoajainjärjestelmä köydensäädin – Tyyppi B	Työntekijää tukevat ja putoamista estävät henkilönsuojaimet
SK	Brzdící - zachytávača pádu vrátane pohyblivého zaisťovacieho mechanizmu	Zariadenie na nastavenie lán na udržiavanie pracovnej polohy – Typ A	Zariadenie na nastavenie lán na udržiavanie pracovnej polohy – Typ B	Systémy na udržiavanie pracovnej pozície
ET	Elastse julgestustoega liikuvad kukkumiskaitsevahendid	Kõiereguleerimiseseade tööasendi hoidmiseks – Tüüp A	Kõiereguleerimiseseade tööasendi hoidmiseks – Tüüp B	Tööasendi tagamise positsioonisüsteem
SL	Drseče naprave za zaustavljanje padca, vključno s fleksibilnim vodilom	Oprema za prilaganje vrvi za pritrditve na delovnem mestu – Tip A	Oprema za prilaganje vrvi za pritrditve na delovnem mestu – Tip B	Sistem za določanje položaja
RU	Блокирующие устройства ползункового типа на гибкой анкерной линии	Устройство регулировки ремней для поддержки на рабочем месте – Тип А	Устройство регулировки ремней для поддержки на рабочем месте – Тип В	Удерживающая система
LT	Valdomieji kritimo stabdytuvai su judriaus inkaravimo įtaisais	Įrenginys virvių reguliavimui darbo vietoje – A tipo	Įrenginys virvių reguliavimui darbo vietoje – B tipo	Darbo padėties nustatymo sistema
LV	Pārvietojami kritiena novēršanas līdzekļi, kuros iekļauts elastīgs drošinājuma elements	Līdzeklis trošu pielāgošanai, lai tās noturētu darba vietā - A tips	Līdzeklis trošu pielāgošanai, lai tās noturētu darba vietā - B tips	Darba pozicionēšanas sistēma
TR	Kilavuzlu tip düşme önleyiciler, esnek bir bağlama halati dahil	İş ünitesinin desteklenmesi için halat ayar tertibatı – A Tipi	İş ünitesinin desteklenmesi için halat ayar tertibatı – B Tipi	İş konumlandırma sistemleri
UA	Мобільні стопорні механізми із пружною страховкою	Пристрої для регулювання канатів – Тип А	Пристрої для регулювання канатів – Тип В	Робоча система підтримки
AR	على إقتاد	نوع حذاء أحبال الحماية في مكان العمل A	نوع حذاء العمل B مكان في الحماية أحبال داة نوع	نظام الصيانة أثناء العمل

	8	9	10	11
EN	Date of inspection	Comments	Date of next inspection	Stamp & Signature
FR	Date d'inspection	Commentaires	Date de prochaine inspection	Tampon & Signature
DE	Inspektionsdatum	Anmerkung	nächstes Inspektionsdatum	Name, Unterschrift
ES	Fecha de inspección	Comentario	Próxima fecha de inspección	nombre, firma
IT	Data verifica	Commenti	Prossima data verifica	Nome e firma
PT	data de inspeção	Comentários	Próxima data de inspeção	Nome, assinatura
NL	Datum van inspectie	Commentaren	Volgende datum van inspectie	Naam, handtekening
EL	Ημερομηνία επιθεώρησης	Σ	Ημερομηνία επόμενης επιθεώρησης	Σφραγίδα & Υπογραφή
PL	Data kontroli	Komentarze	Data nast pnej kontroli	Podpis i piecz tka
ZH	检验日期	评论	下一检验日期	盖章及签名
CS	Datum kontroly	Poznámky	Datum p íští kontroly	Jméno a podpis
RO	Data inspecției	Comentarii	Data urm toarei inspecției	Ștampil și Semnătură
HU	Felülvizsgálat dátuma	Megjegyzések	Következő felülvizsgálat dátuma	Bélyegző és aláírás
HR	Datum pregleda	Komentari	Datum sljedećeg pregleda	Pe at i potpis
SV	Inspektionsdatum	Kommentarer	Datum nästa inspektion	Namn och underskrift
DA	Dato for eftersyn	Kommentarer	Dato for næste eftersyn	Stempel og underskrift
NO	Dato for inspeksjon	Kommentarer	Dato for neste inspeksjon	Stempel og signatur
FI	Tarkastuspäivämäärä	Huomautuksia	seuraavan tarkastuksen päivämäärä	Leima ja allekirjoitus
SK	Dátum kontroly	Poznámky	Dátum ďalšej kontroly	Pe iatka a podpis
ET	Ülevaatustkuupäev	Märkused	Järgmise ülevaatause kuupäev	Tempel & allkiri
SL	Datum inšpekcijskega	Komentarji	Datum naslednjega pregleda	žig in podpis
RU	Д		щ	
LT	Patikros data	Pastabos	kitos patikros data	Antspaudas ir parašas
LV	P rbaudes datums	Koment ri	N kam s p rbaudes datums	Z mogs un paraksts
TR	Kontrol tarihi	Yorumlar	Bir sonraki kontrol tarihi	Ka e ve imza
UA	Д	Коментарі	Д	
AR	خزات صحفلا	تقيلدا	خزات صحفلا يلا	مخلا عوئلا

EN	The record card must be completed by the user before the product is first used, then regularly updated and kept. To be exclusively used as described in the product user instructions.
FR	La fiche d'identification doit être remplie avant la première utilisation du produit, puis mise à jour et conservée par l'utilisateur. Toutes utilisations autres que celles décrites dans la notice sont à exclure.
DE	Die Identifizierungskarte muss vor dem ersten Einsatz des Produkts vom Benutzer ausgefüllt und anschließend aktualisiert und aufbewahrt werden. Alle anderen Verwendungen, die nicht in dieser Mitteilung genannt sind, müssen ausgeschlossen werden.
ES	Antes de usar por primera vez el producto debe rellenarse la ficha de identificación, después el usuario la actualizará y conservará. No dar otros usos distintos a los descritos en las instrucciones.
IT	La scheda di registrazione deve essere compilata precedentemente al primo utilizzo del prodotto, quindi aggiornata e conservata a cura dell'utilizzatore. Sono esclusi tutti gli usi diversi da quelli descritti nelle istruzioni d'uso.
PT	A ficha de identificação deve ser preenchida antes da primeira utilização do produto, sendo posteriormente atualizado e conservado pelo utilizador. Qualquer outro tipo de utilização diferente do descrito na ficha informativa está interdito.
NL	Dit formulier moet worden ingevuld voordat het materiaal voor de eerste keer wordt gebruikt en daarna worden bijgehouden en bewaard door de gebruiker. Gebruik het materiaal uitsluitend voor de doeleinden die in de handleiding zijn beschreven.
EL	Η βασ N μ πρωτόν , μ πρωτόν
PL	Karta identyfikacyjna powinna zostać wypełniona przed pierwszym użyciem produktu, następnie powinna być aktualizowana i przechowywana przez użytkownika. Użycie produktu niezgodnie z instrukcją jest zabronione.
ZH	产品首次使用前需完整填写好此记录卡，及时对此更新并由使用者来进行妥善保管。本公司对使用者执行说明书规定以外的任何违规行为所造成的伤害概不负责。
CS	Identifikační karta musí být vyplněna před prvním použitím výrobku, pravidelně aktualizována a uložena uživatelem. Veškerá jiná použití za ižení než ta, která jsou popsána v uživatelské příručce, jsou zakázána.
RO	Cartea de identificare trebuie să fie completată de utilizator înaintea primei utilizări a produsului, apoi actualizată în mod regulat și păstrată cu grijă. Este exclusă utilizarea în orice alt scop decât cele prevăzute în instrucțiunile de utilizare a produsului.
HU	A használatnak ki kell töltenie az azonosítókártyát a termék első használatba vétele előtt, majd rendszeresen frissítienie kell és meg kell őriznie. Az útmutatóban foglaltakon kívüli minden használat tilos.
HR	Prije prve uporabe proizvoda, korisnik treba ispuniti identifikacijsku karticu, zatim je redovito ažurirati i čuvati. Opremu obavezno koristiti prema uputama za uporabu.
SV	Identifikationsbladet ska fyllas i innan produkten används för första gången och förvaras av användaren. Ska endast användas enligt beskrivningen i produkt databladet.
DA	Identifikationskortet skal være udfyldt før første ibrugtagning af produktet og derefter opdateres og opbevares af brugeren. Må kun anvendes som beskrevet i brugervejledningen.
NO	Informasjonskortet skal fylles ut av brukeren før produktet tas i bruk, og deretter oppdateres regelmessig og tatt vare på. Skal utelukkende brukes som beskrevet i veiledningen
FI	Käyttäjän on säilytettävä lomake ja päivitettävä tiedot säännöllisesti. Varuste on tarkoitettu ainoastaan ohjeessa kuvattuun käyttöön.
SK	Pred prvým použitím je potrebné vypísať kontrolný záznam, pravidelne ho aktualizovať a uschovať. Smie sa používať iba na účely uvedené v návode na používanie výrobku.
ET	Kasutaja peab andmekaardi täitma enne toote esimest kasutuskorda, seda seejärel ajakohastama ja alles hoidma. Kasutamise muul otstarbel peale käesoleval teabelehel kirjeldatud on keelatud.
SL	Eviden na kartico mora izpolniti uporabnik preden se proizvod prvi uporabi, potem se redno posodablja in hrani. Proizvod se izključi no uporablja, kot je opisano v navodilih uporabniku izdelka.
RU	лже данные. И лжн перво
LT	Prieš naudojant gaminį pirmą kartą, būtina užpildyti identifikacijos lapą, paskui reguliariai atnaujinti ir saugoti. Naudoti tik gaminio naudojimo instrukcijoje nurodytai paskiriami.
LV	Lietotājam jā aizpilda ierakstu karte pirms pirmās izstrādājuma lietošanas reizes, pēc tam regulāri jā atjaunina un jā uztur. Lietotikai, kas aprakstīta izstrādājuma lietošanas instrukcijā.
TR	Kimlik fi inin ürünün ilk kullanımından önce kullanıcı tarafından doldurulması, daha sonra güncellenmesi ve muhafaza edilmesi gerekmektedir. Ürün, kılavuz içinde belirtilen kullanımlar dışında kullanılmamalıdır.
UA	Ідентифі Б - першо
AR	يجب ملع مدخنسلا لام قفلب لومسلا لوق مدخنسلا قفملا لولا ، قزم ادعب بجي امئد لكفب يزود ، اوظف بجي نأ مدخنسلي قفملا قءامك وه حضوم بف تاملعت مادخنسلا

RECORD CARD

REFERENCE ①

TYPE OF EQUIPMENT ⑫	EN353-2 ⑬ EN12841 / A-B EN358
The record card must be completed by the user before the product is first used, then regularly updated and kept. ⑭ To be exclusively used as described in the product data sheet.	GUIDED TYPE FALL ARRESTERS INCLUDING A FLEXIBLE ANCHOR LINE + ROPE ADJUSTMENT DEVICES + WORK POSITIONING SYSTEM

COMPANY	②	
USER NAME	③	
BATCH / SERIAL N°	④	

DATE OF PRODUCTION	⑤			/			/				
DATE OF 1st USE	⑥			/			/				
DATE OF PURCHASE	⑦			/			/				

Checking of the product

The product has to be checked at least once a year by qualified personnel (e.g. manufacturer).

Filled in following equipment record shall be kept with these instructions:

	⑧ Date of inspection	⑨ Report / Comments	⑩ Date of next inspection	⑪ Stamp & Signature
1				
2				
3				
4				
5				
6				
7				
8				
9				
10				

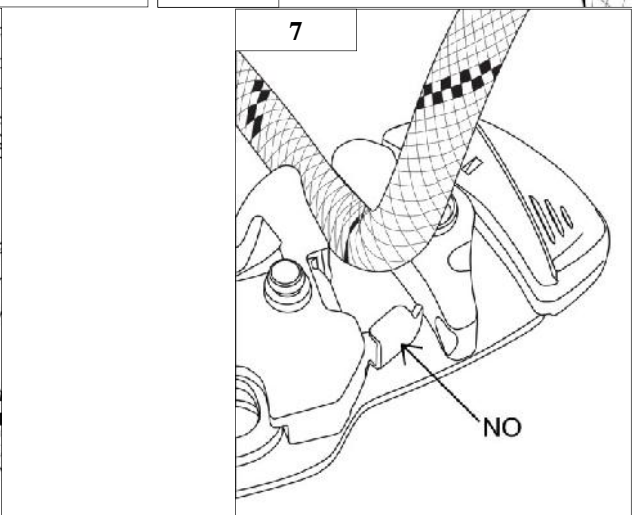
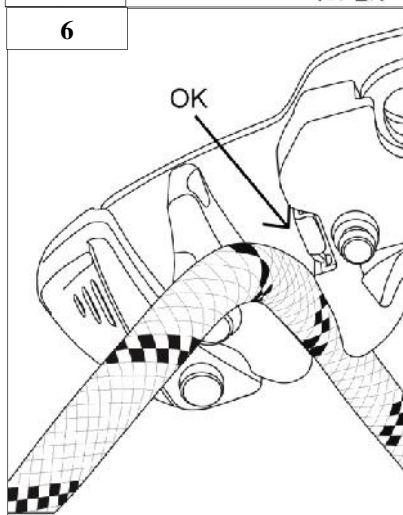
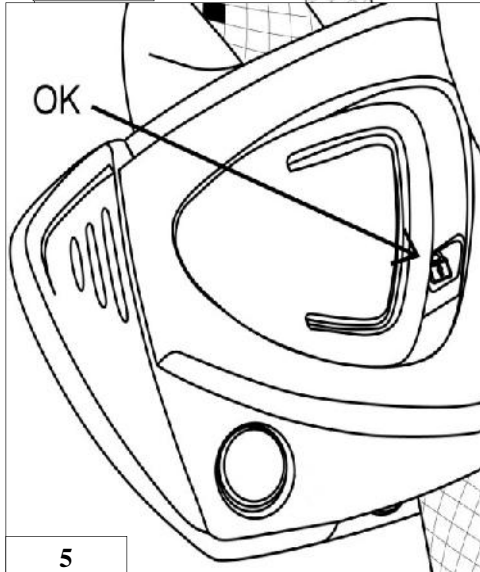
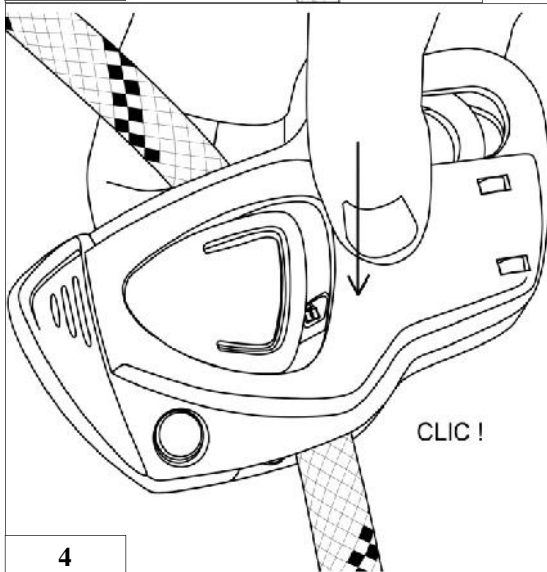
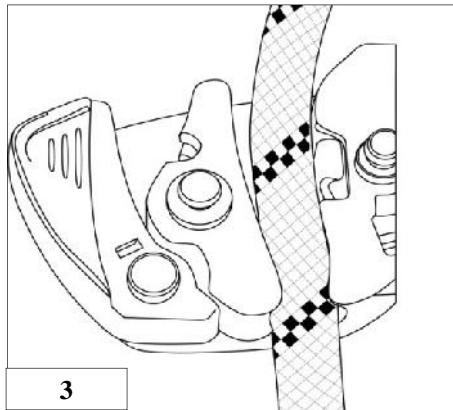
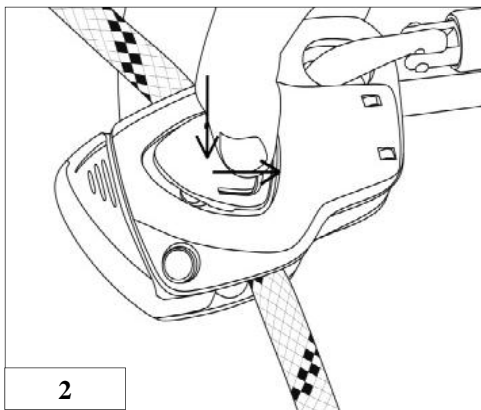

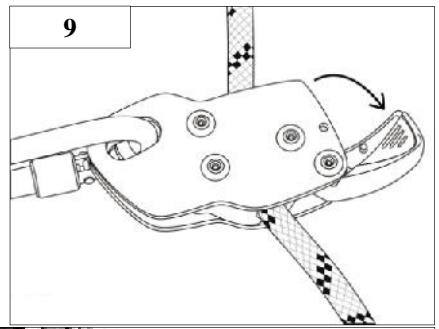
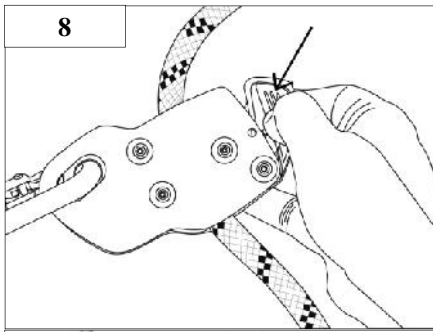



13



14

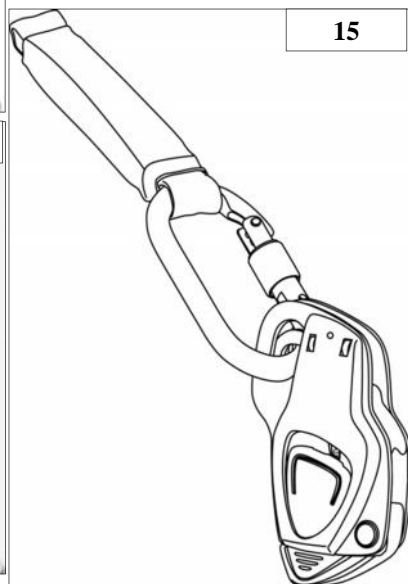

15

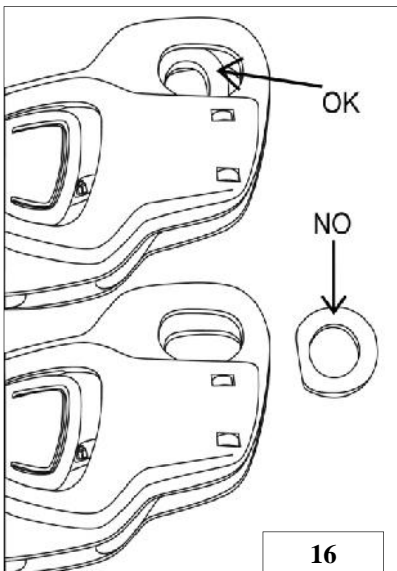

16

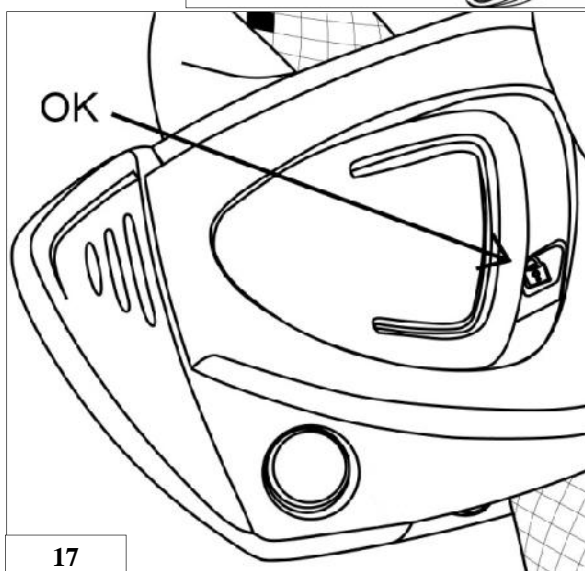

17

